



# Beknopte handleiding





## Reinigingsmiddelen en reinigingsbenodigheden

Agressieve en schurende reinigingsmiddelen kunnen het oppervlak beschadigen. Gebruikt u uitsluitend vloeibare, huidvriendelijke, milde reinigingsmiddelen. De Geberit AquaClean reinigungsset (art. nr. 242.547.00.1) bevat een reinigingsmiddel, dat gebruiksklaar is en optimaal op alle Geberit AquaClean oppervlakken is afgestemd.



- !** **VOORZICHTIG**  
Schade aan het apparaat door agressieve ontkalkingsmiddelen
- Het apparaat uitsluitend met Geberit AquaClean ontkalkingsmiddel vullen

- i** **Verbruiksmateriaal:**  
Geberit AquaClean reinigungsset (art. nr. 242.547.00.1)  
Geberit AquaClean ontkalkingsmiddel (art. nr. 147.040.00.1)

### Toegestane reinigingsmiddelen

-  Uitsluitend voor de huid onschadelijke reinigingsmiddelen gebruiken
-  Reinigingsmiddel mag licht zuur zijn, bijvoorbeeld zeer verdund citroenzuur
-  Reinigingsmiddel mag zwak schuimend zijn
-  Uitsluitend vloeibare reinigingsmiddelen gebruiken
-  De voorkeur aan water verdunde reinigingsmiddelen geven

### Toegestane reinigingsbenodigheden

-  Zachte sponsen met fijne poriën gebruiken
-  Gebruik stofvrije zachte niet-pluizende doeken
-  WC-borstel gebruiken

## Het apparaat in één oogopslag

- 1 WC-deksel
- 2 Afstandsbediening met magnetische wandhouder
- 3 WC-zitting
- 4 Zijdelingse bedieningspaneel
- 5 Föhnarm
- 6 Douchearm

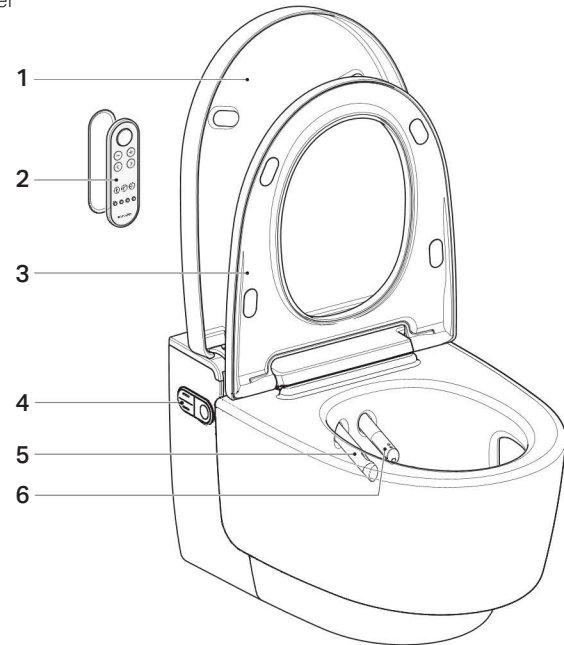

## Het zijdelingse bedieningspaneel

Via het zijdelingse bedieningspaneel kunnen de douchewc-functies van het apparaat worden bediend.

- 1 Toetsen <boven>/<onder>: douchestraalsterkte verminderen of verhogen
- 2 Status-LED
- 3 Toets <Douche>: anale douche of Ladydouche starten en stoppen

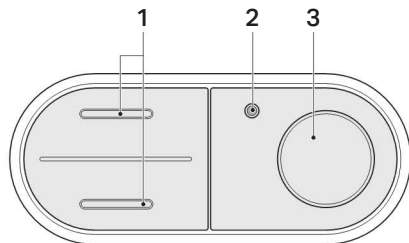

## De afstandsbediening

Via de voorkant van de afstandsbediening kunnen alle functies van het dagelijks gebruik worden bediend.

### Toetsen aan de voorkant

- 1 Toets <Douche>: douchfunctie starten en stoppen/föhnfunctie en Ladydouche stoppen
- 2 Toetsen <->/<+>: douchestraalsterkte verminderen of verhogen
- 3 Pijltoetsen <links>/<rechts>: douchearmpositie instellen
- 4 Toets <Ladydouche>: Ladydouche starten en stoppen
- 5 Toets <Föhn>: föhn starten en stoppen
- 6 Toets <Geurafzuiging>: geurafzuiging starten en stoppen
- 7 Toetsen <Gebruikersprofiel>: gebruikersprofiel 1-4 oproepen

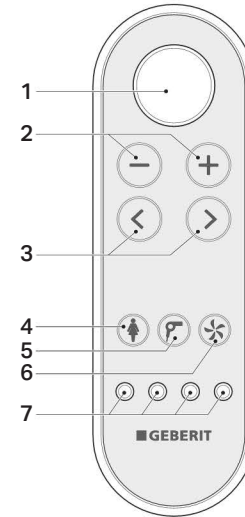

**i** Gebruikersprofielen maken een rechtstreekse toegang tot uw persoonlijke instellingen mogelijk. Selecteer uw gebruikersprofiel, zodra uw zit.

### Toetsen aan de achterzijde

- 1 Batterijvak
- 2 Display
- 3 Pijltoetsen <boven>/<onder>, <links>/<rechts>

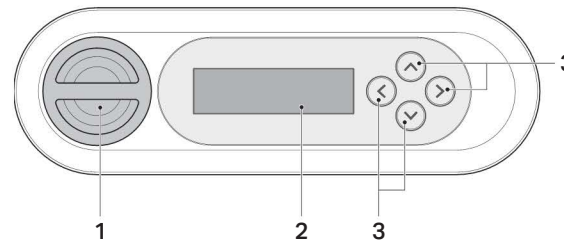

**i** Als de batterij van de afstandsbediening leeg is, kunt u het zijdelingse bedieningspaneel gebruiken.

## Zo bedient u het apparaat

### Anale douche gebruiken

Drukt u één keer kort op de toets <Douche> op het zijdelingse bedieningspaneel of op de afstandsbediening.

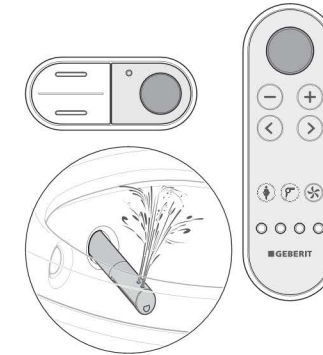

**i** Druk de toets <Douche> opnieuw, om het douchen voortijdig te beëindigen.

### Ladydouche gebruiken

Druk op de toets <Ladydouche> op de afstandsbediening. Of: druk twee seconden lang op de toets <Douche> op het zijdelingse bedieningspaneel.

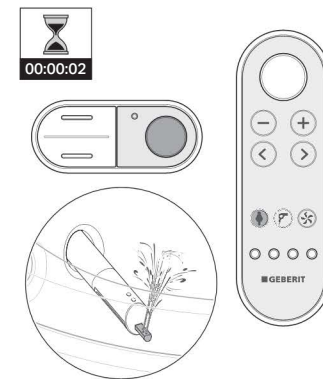

**i** Druk de toets <Ladydouche> opnieuw, om het douchen voortijdig te beëindigen.

### Douchestraalsterkte instellen

Druk de toets <boven> of <+>, om de douchestraalsterkte te verhogen. Druk de toets <onder> of <->, om de douchestraalsterkte te verminderen.



### Douchearmpositie instellen

Druk op de pijltoetsen op de afstandsbediening, om de douchearm te positioneren.

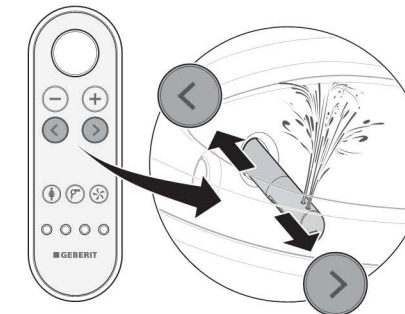

### Oscillerende beweging van de anale douche uit- en inschakelen

Door gelijktijdig indrukken van de pijltoetsen <links> en <rechts> kan de oscillerende beweging uit- en ingeschakeld worden.

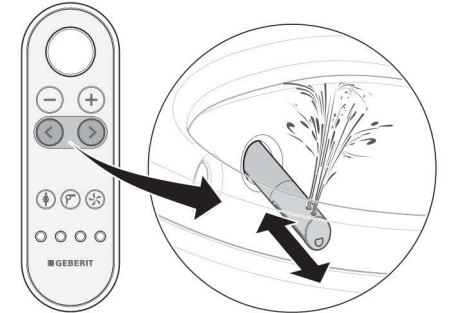

### Föhn gebruiken

Druk op de toets <Föhn> op de afstandsbediening.

