

GEBERIT AQUACLEAN

■ GEBERIT

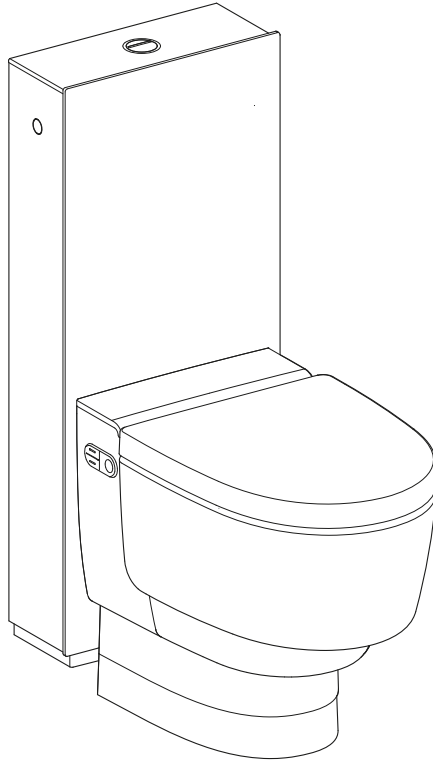

GEBRUIKSAANWIJZING

Inhoudsopgave

Voor uw veiligheid.....	5
Voor wie is het product geschikt?.....	5
Hoe moet het product worden gebruikt?	5
Wat moet u vermijden?	5
Onjuist gebruik	5
Algemene veiligheidsinstructies	6
Verklaring van waarschuwingsaanwijzingen	8
Overzicht van de symbolen aan het product	8
Leer het apparaat kennen.....	9
Over Geberit AquaClean apparaten.....	9
Functieoverzicht	9
Het apparaat in één oogopslag	10
Het bedieningsconcept.....	12
Over het bedieningsconcept.....	12
Voorkant van de afstandsbediening.....	12
Achterzijde van de afstandsbediening	13
Zijdelings bedieningspaneel	13
Geberit AquaClean app.....	14
Apparaat inschakelen.....	15
Apparaat uitschakelen.....	16
Zo bedient u het apparaat.....	17
Eerste stappen	17
Duur van het douchen	17
Anale douche gebruiken.....	18
Ladydouche gebruiken	18
Föhn gebruiken	19
Douchestraalsterkte instellen	19
Douchearmpositie instellen	19
Oscillerende beweging van de anale douche uit- en inschakelen	20
Spoeling starten	20
Gebruikersprofielen opslaan	20
Wat gebeurt er na het gebruik?.....	21
Zo programmeert u het apparaat	22
Overzicht van de programmeermogelijkheden.....	22
Basisinstellingen veranderen	22
Gebruikersprofielen aanmaken	25
Zo reinigt en ontkalkt u het apparaat	27
Reiniging van wc-keramiek met oppervlaktelaag	27
Verzorging en reiniging van gladde oppervlakken	27
Automatische wateruitwisseling	27
Algemeen reinigingsadvies	27
Doelgerichte desinfectie.....	28
Geschikte reinigingsmiddelen en reinigingsbenodigdheden	28

Hoofdmenu onderhoud en verzorging.....	30
Apparaat ontkalken	33
Barrièrevrijmodus activeren.....	35
Wc-deksel en behuizing reinigen	35
Wc-zitting reinigen.....	36
Föhnarm en douchekop reinigen.....	37
Keramische honingraatfilter vervangen.....	39
Spoelbereik van de wc-keramiek reinigen.....	40
Zo verhelpt u storingen	41
Status-LED op het zijdelingse bedieningspaneel.....	41
Ontkalkingsmelding van het apparaat.....	42
De douchewc is zonder functie	43
Overige functiefouten	44
De afstandsbediening is zonder functie	45
Batterij van de afstandsbediening vervangen	46
Afstandsbediening opnieuw toewijzen	46
Duurzaamheid.....	47
Geberit groep en duurzaamheid.....	47
Ecodesign - levenscyclusanalyse.....	47
Ecotips.....	47
Afvoer	48
Afvoer van afgedankte elektrische en elektronische apparatuur	48
Eindconsument-garantie	49
Registreer uw apparaat.....	50
Technische gegevens en conformiteit.....	51
Technische gegevens	51
Vereenvoudigde EU-conformiteitsverklaring	51

Voor uw veiligheid

Voor wie is het product geschikt?

De Geberit AquaClean douchewc is in zijn functie als wc voor alle leeftijdsgroepen geschikt. Reiniging en servicewerkzaamheden mogen door kinderen alleen onder toezicht worden uitgevoerd.

Hoe moet het product worden gebruikt?

Het product is geschikt voor de volgende gebruiksdoeleinden en toepassingsgebieden:

- bij het gebruik als douchewc:
 - voor het reinigen van de anale zone
 - voor de uitwendige reiniging van de vaginale zone
 - voor luchtzuivering
- voor de installatie in de verwarmde binnenruimte
- voor de aansluiting aan het drinkwatersysteem
- voor het gebruik met water uit omgekeerde osmose-installaties

Wat moet u vermijden?

Het product is niet bedoeld voor het volgende gebruik:

- verlaten van de wc-zitting tijdens het douchen
- het plaatsen van lasten en voorwerpen op de wc-deksel
- onderdompelen van de afstandsbediening in vloeistoffen
- bedrijf zonder stop voor Geberit AquaClean ontkalkingsmiddel

Onjuist gebruik

Bij onjuist gebruik kan Geberit niet aansprakelijk worden gesteld voor de gevolgen.

Algemene veiligheidsinstructies

De hierna volgende veiligheidsinstructies gelden gedurende de gehele levenscyclus van het product:

- Lees de gebruiksaanwijzing vóór het eerste gebruik om u vertrouwd te maken met het gebruik van het product.
- Bewaar de gebruiksaanwijzing voor toekomstig gebruik.
- Gebruik het apparaat niet wanneer het beschadigd is. Scheid het apparaat als dat mogelijk is van het net en neem contact op met de servicedienst van Geberit.
- Het apparaat niet openen. Het bevat geen door de gebruiker te onderhouden of te repareren componenten.
- Verricht geen modificaties of toevoegingen. Bij modificaties bestaat levensgevaar.
- Reparaties mogen alleen met originele reserveonderdelen uitgevoerd worden door erkende vakmensen.
- Er mag alleen origineel toebehoren worden gebruikt.
- Bediening en onderhoud mogen door de beheerder of gebruiker uitsluitend worden uitgevoerd voor zover dat in deze gebruiksaanwijzing beschreven is.
- Gebruik voor de montage altijd de actuele versie van de montagehandleiding, indien de Geberit AquaClean werd gedemonteerd (bijv. voor een verhuizing).
- Sluit de Geberit AquaClean alleen op een netspanning aan die conform is aan het typeplaatje.
- Neem met betrekking tot de omgang met reinigings- en ontkalkingsmiddelen altijd de informatie van de fabrikant in acht.

i Dit document bevat op verschillende locaties waarschu-
wingsaanwijzingen. Waarschuwingen zijn handelings- en si-
tuatieafhankelijke veiligheidsinstructies. Zij waarschuwen
voor specifieke gevaren.

i Deze handleiding komt overeen met de technische stand
van het apparaat op het tijdstip van de publicatie. Wijzigin-
gen in het kader van de verdere ontwikkeling behouden wij
ons voor.

Een actuele versie van dit document en andere documenten
is voor u online beschikbaar: www.geberit.com.

Verklaring van waarschuwingsaanwijzingen

Waarschuwingsaanwijzingen zijn aangebracht op de plaats waar het gevaar zich kan voordoen.

Waarschuwingsaanwijzingen zijn als volgt opgebouwd:



WAARSCHUWING

Aard en bron van het gevaar

Mogelijke gevolgen bij niet in acht nemen van het gevaar.

- ▶ Maatregelen om gevaar te voorkomen.

De volgende signaalwoorden worden gebruikt om op restgevaaren in waarschuwingsaanwijzingen te wijzen en belangrijke informatie aan te geven.

Symbol	Signaalwoord en betekenis
	GEVAAR Het signaalwoord verwijst naar een gevaar met een hoog risico dat, indien het gevaar niet wordt vermeden, de dood of ernstig letsel tot gevolg heeft.
	ATTENTIE Het signaalwoord duidt op een gevaar, dat indien het niet vermeden wordt, tot schade aan eigendom kan leiden.
	Alleen gemarkeerd met symbool. Wijst op een belangrijke informatie.

Overzicht van de symbolen aan het product

Symbol	Betekenis
	De veiligheidsinstructies en de gebruiksaanwijzing/ handleiding voor de inbedrijfstelling van het product lezen.
	Levensgevaar door elektrische schok

Leer het apparaat kennen

Over Geberit AquaClean apparaten

Een Geberit AquaClean apparaat is een wc met geïntegreerde douchefunctie. Het apparaat voldoet ook aan alle functies van een traditionele wc. Andere functies zijn afhankelijk van de uitvoering van uw product.

Functieoverzicht

Hygiënefuncties:

- TurboFlush-spoeltechniek
- luchtzuivering via wc-keramiek
- WhirlSpray-douchetechnologie met individuele douchearmpositie
- oscillerende beweging van de douchearm
- in de douchekop geïntegreerde, uitschuifbare Ladydouchekop met individuele douchearmpositie
- automatische douchearmreiniging voor en na het douchen
- föhnfunctie via föhnnarm
- ontkalkingsprogramma

Comfortfuncties:

- douchestraalsterkte kan worden gekozen
- wc-zittingsring en wc-deksel met SoftClosing
- afstandsbediening met LCD-display
- alle functies met afstandsbediening bedienbaar
- 4 individuele gebruikersprofielen kunnen worden opgeslagen
- functies douchewc bedienbaar via zijdelings, ergonomisch bedieningspaneel
- automatische spoelfunctie

Het apparaat in één oogopslag

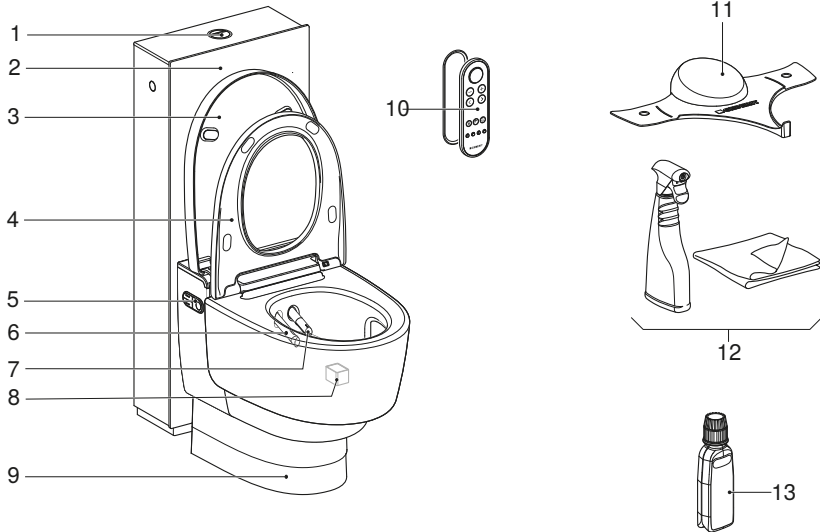

- 1 Spoeltoets
- 2 Frame
- 3 Wc-deksel
- 4 Wc-zittingsring met gebruikersdetectie en QuickRelease-functie
- 5 Zijdelings bedieningspaneel met status-LED
- 6 Föhnarm met föhnpkop
- 7 Douchearm met douchekop en Ladydouchekop
- 8 Keramische honingraatfilter (art. nr. 242.999.00.1)
- 9 Afdekking
- 10 Afstandsbediening met magnetische wandhouder
- 11 Spatbescherming
- 12 Geberit AquaClean reinigungsset (art. nr. 242.547.00.1)
- 13 Geberit AquaClean ontkalkingsmiddel (art. nr. 147.040.00.1)

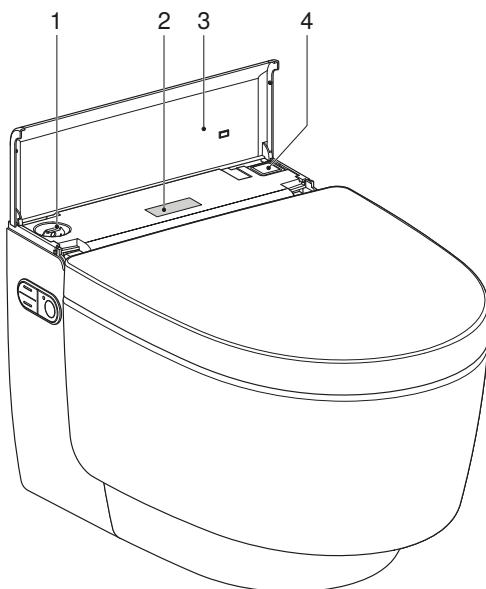
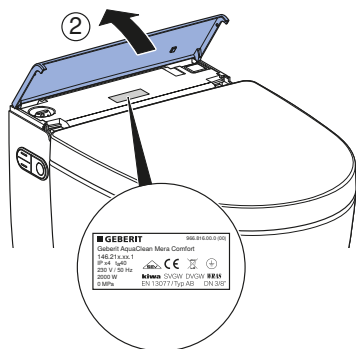
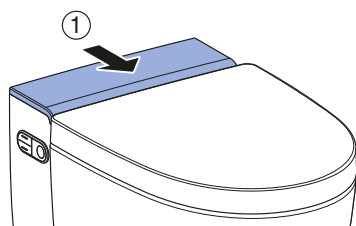

- 1 Vulopening met stop voor Geberit AquaClean ontkalkingsmiddel
- 2 Typeplaatje met serienummer
- 3 Designafdekking met magneet
- 4 Hoofdschakelaar

Het bedieningsconcept

Over het bedieningsconcept

De douchewc kan via de afstandsbediening, het zijdelingse bedieningspaneel aan de douche-
wc en de Geberit AquaClean app worden bediend.

Voorkant van de afstandsbediening

Via de voorkant van de afstandsbediening kunnen alle functies voor het dagelijks gebruik wor-
den bediend.

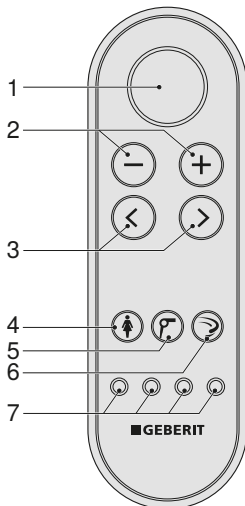

- 1 Toets <Douche>
- 2 Toetsen <->/<+>
- 3 Pijltoetsen <links>/<rechts>
- 4 Toets <Ladydouche>
- 5 Toets <Föhn>
- 6 Toets <wc-spoeling>
- 7 Toetsen <Gebruikersprofiel>

Achterzijde van de afstandsbediening

Aan de achterzijde van de afstandsbediening heeft u toegang tot systeeminstellingen en extra functies.

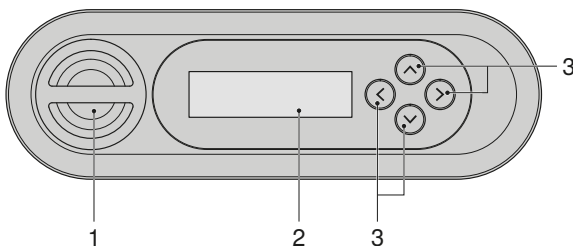

- 1 Batterijvak
- 2 LCD-display
- 3 Pijltoetsen <boven>/<onder>, <links>/<rechts>



De batterij van de afstandsbediening heeft een levensduur van meerdere jaren. Bij het uitvallen van de afstandsbediening, kan de batterij worden vervangen.



Mocht de afstandsbediening niet functioneren, kunt u het zijdelingse bedieningspaneel gebruiken.

Zijdelings bedieningspaneel

Via het zijdelingse bedieningspaneel aan de douchewc kunnen de functies van het apparaat worden bediend.

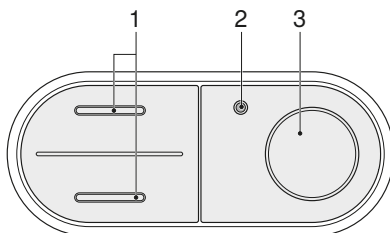

- 1 Toetsen <boven>/<onder>: de douchestraalsterkte verminderen of verhogen
- 2 Status-LED
- 3 Toets <Douche>: de anale douche of de Ladydouche starten en stoppen



De toetsen van het bedieningspaneel zijn ergonomisch gevormd. Elke toets heeft een individuele, duidelijk voelbare oppervlaktevorm.

Geberit AquaClean app

Via de Geberit AquaClean app kunnen de volgende functies van de douchewc worden uitgevoerd:

- afstandsbediening van de Geberit AquaClean douchewc
- weergave en aanpassing van de instellingen

De Geberit AquaClean app biedt de volgende extra voordelen:

- opslaan van de persoonlijke instellingen op de smartphone
- ondersteuning bij het onderhoud en de verzorging van het apparaat
- eenvoudige registratie van uw Geberit AquaClean douchewc
- functiefilms
- service- en contactinformatie

De Geberit AquaClean app is voor Android- en iOS-smartphones in de desbetreffende App Store gratis verkrijgbaar.

Android:



iOS:



De functionaliteit van de Geberit AquaClean app kan per land verschillend zijn.

Apparaat inschakelen

i Tussen het uitschakelen en inschakelen moet u ten minste 30 seconden lang wachten, om de elektronica volledig te ontladen.

1 Open de designafdekking.

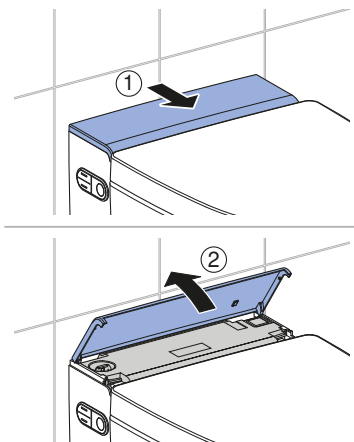

2 Bedien de hoofdschakelaar.

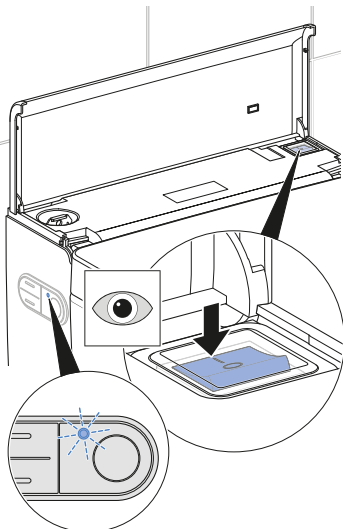

3 Designafdekking sluiten.

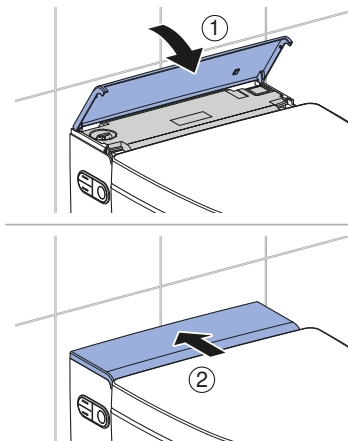

Resultaat

✓ Het apparaat wordt na het inschakelen opnieuw geïnitieerd.

Apparaat uitschakelen

i Tussen het uitschakelen en inschakelen moet u ten minste 30 seconden lang wachten, om de elektronica volledig te ontladen.

1 Sluit de wc-deksel.

2 Open de designafdekking.

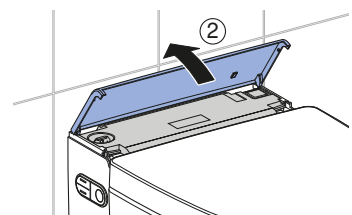
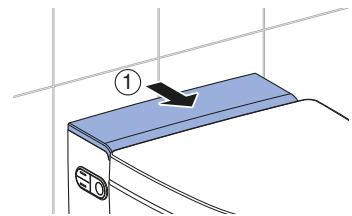

3 Bedien de hoofdschakelaar.

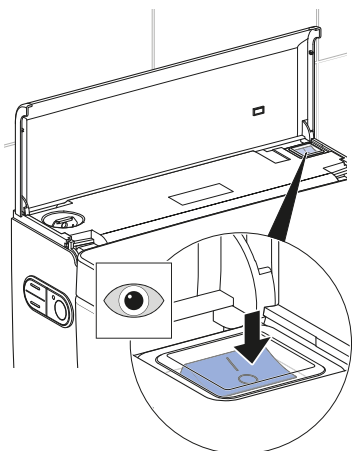

4 Designafdekking sluiten.

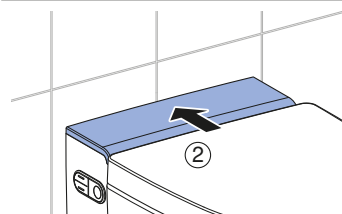
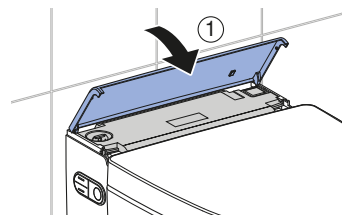

Zo bedient u het apparaat

Eerste stappen



Wordt een gebruiker herkend, dan worden automatisch de basisinstellingen opgeroepen.

→ Zie "Basisinstellingen veranderen", pagina 22.

Tijdens het douchen kunt u het douchen echter ten allen tijde aan uw individuele behoeften aanpassen.

Het apparaat is uitgerust met een gebruikersdetectie die de belasting van de wc-zittingsring herkent.

Wanneer u op de wc-zittingsring gaat zitten,

- start de warmwaterproductie,
- schakelt het apparaat de douchefunctie vrij,
- start de luchtzuivering.

Wanneer u de wc-zittingsring verlaat,

- wordt de douchefunctie gedeactiveerd,
- wordt de föhnfunctie gedeactiveerd,
- activeert automatisch de spoeling.

Duur van het douchen

De doucheduur bedraagt meer dan 30 seconden. Deze wordt voornamelijk beïnvloed door de douchestraalsterkte en de ingestelde temperatuur van douchewater.



Na een volledige douchecycleus heeft het apparaat ongeveer 2 minuten nodig om het water in de warmwaterboiler weer te verwarmen. Gedurende deze tijd is warm water alleen beschikbaar via de achterste douchekop.

Anale douche gebruiken

- i** Wanneer de barrièrevrijmodus is geactiveerd, is de gebruikersdetectie gedeactiveerd. → Zie "Barrièrevrijmodus activeren", pagina 35. De spoeling kan steeds worden geactiveerd, ook als er zich niemand op de wc-zittingsring bevindt.

Voorwaarde

- U zit op de wc-zittingsring.

- 1** Druk op de toets <Douche> op de afstandsbediening.

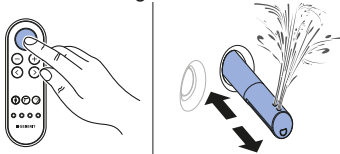

- 2** Of: Druk op de toets <Douche> op het zijdelingse bedieningspaneel.

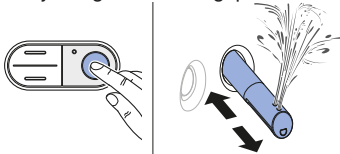

Resultaat

- ✓ Het douchen start met de oscillerende beweging.

- i** Door het opnieuw indrukken van de toets <Douche> kunt u het douchen voortijdig beëindigen.

Ladydouce gebruiken

- i** De vrouwelijke genitale zone is een zeer gevoelige zone, die speciale en behoedzame verzorging vereist. Om optimale reinigingsresultaten te bereiken, moet de Ladydouce voor uw ergonomische omstandigheden worden ingesteld. De positie van de douchekop en de douchestraalsterkte moeten zodanig worden gekozen dat de douchestraal niet in de vagina kan binnendringen.

Voorwaarde

- U zit op de wc-zittingsring.

- 1** Druk op de toets <Ladydouce> op de afstandsbediening.

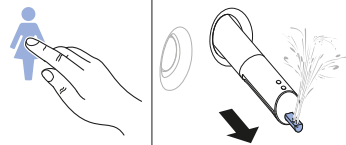

- 2** Of: Druk 2 seconden lang op de toets <Douche> op het zijdelingse bedieningspaneel.

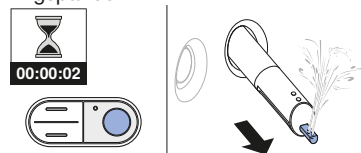

Resultaat

- ✓ De ladydouce wordt ingeschakeld, en het douchen start.

- i** Door het opnieuw indrukken van de toets <Ladydouce> kunt u het douchen voortijdig beëindigen.

Föhn gebruiken

Voorwaarde

- U heeft het douchen beëindigd.

- Druk op de toets <Föhn> op de afstandsbediening.

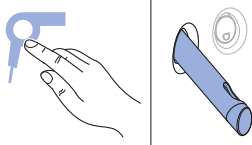

Resultaat

- ✓ Het föhnen start.



Door het opnieuw indrukken van de toets <Föhn> kunt u het föhnen voortijdig beëindigen.

Douchestraalsterkte instellen

Voorwaarde

- Het douchen loopt.
- De douchearmpositie kan in 5 standen worden ingesteld.

- 1 Druk op de toets <+> op de afstandsbediening.

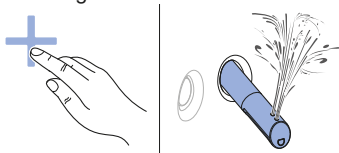

- 2 Druk op de toets <-> op de afstandsbediening.

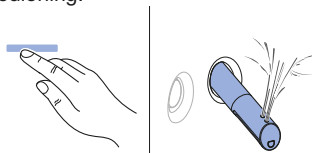

- 3 Of: Druk op de toets <boven> of <onder> op het zijdelingse bedieningspaneel.

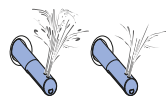
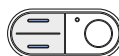

Resultaat

- ✓ De douchestraal is aangepast.

Douchearmpositie instellen

Voorwaarde

- Het douchen loopt.
- De douchearmpositie kan in 5 standen worden ingesteld.

- Raak de sensortoets <links> of <rechts> aan.
- ✓ De douchearm gaat naar voren of naar achteren.

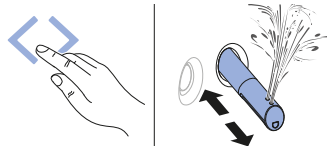

Resultaat

- ✓ De douchearm is optimaal ingesteld.

Oscillerende beweging van de anale douche uit- en inschakelen

- i** De oscillerende beweging van de douchearm verhoogt de reinigende werking.

Voorwaarde

- Het douchen loopt.

- Druk gelijktijdig op de pijltoetsen [links] en [rechts] om de oscillerende beweging tijdens het douchen uit- en in te schakelen.

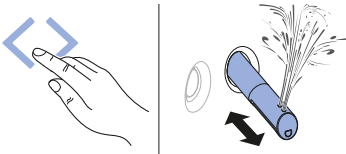

Spoeling starten

- 1** Druk op de toets [wc-spoeling] op de afstandsbediening.

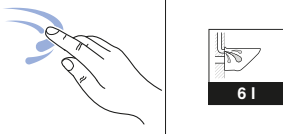

- 2** Of: Druk op de <Spoeltoets> op het frame.

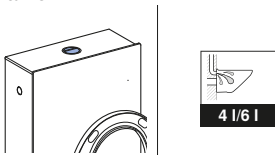

Resultaat

- ✓ De spoeling start.

Gebruikersprofielen opslaan

Door middel van de toetsen gebruikersprofiel op de afstandsbediening kunnen 4 gebruikersprofielen worden opgeslagen.

- i** Gebruikersprofielen maken een rechtstreekse toegang tot uw persoonlijke instellingen mogelijk. Selecteer uw gebruikersprofiel, zodra u plaats heeft genomen.

- Houd een van de 4 gebruikersprofieltoetsen langer dan 2 seconden ingedrukt.

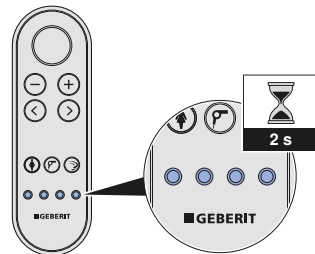

Resultaat

- ✓ De actuele instellingen zijn op deze toets opgeslagen.

- i** De volgende functies kunnen alleen op de achterzijde van de afstandsbediening worden ingesteld:

- temperatuur van douchewater
- warme luchttemperatuur

→ Zie "Gebruikersprofielen aanmaken", pagina 25.

Wat gebeurt er na het gebruik?

Na gebruik wordt het apparaat automatisch voorbereid voor hernieuwd gebruik:

- De douchekop en de Ladydouchekop worden intensief gespoeld.
- Het apparaat wordt in de energiespaarmodus gebracht.

Zo programmeert u het apparaat

Overzicht van de programmeermogelijkheden

De systeemfuncties kunnen aan de achterzijde van de afstandsbediening worden ingesteld. De volgende hoofdmenu's zijn beschikbaar:

- [Basisinstellingen]
- [Profielinstellingen]
- [Onderhoud en verzorging]



- Door het drukken op een willekeurige toets op de achterzijde van de afstandsbediening wordt het display geactiveerd. Het display wordt na 30 seconden automatisch gedeactiveerd om de batterijvoeding te sparen.
- Door het drukken van de pijltoets <boven> langer dan 2 seconden wordt naar het menu [Basisinstellingen] teruggesprongen.

Basisinstellingen veranderen

1

Roep het hoofdmenu [Basisinstellingen] door middel van de pijltoetsen <links>/<rechts> aan de achterzijde van de afstandsbediening op.

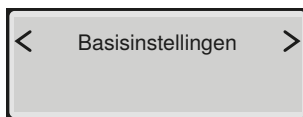
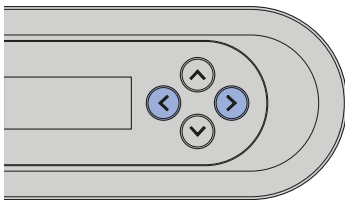

2



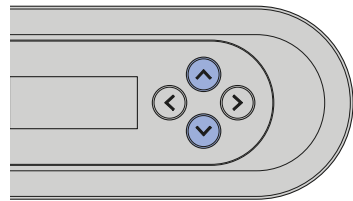

Gebruik de pijltoetsen <boven>/<onder>, om naar het volgende menu punt te komen.

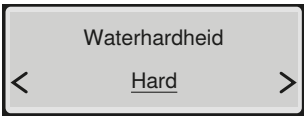
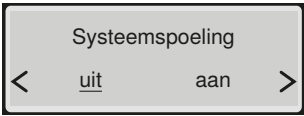
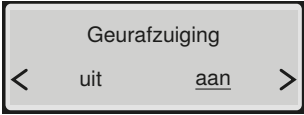
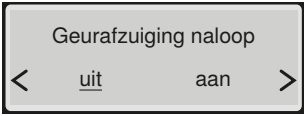
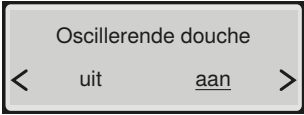
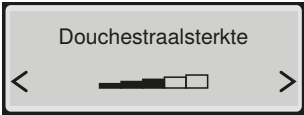
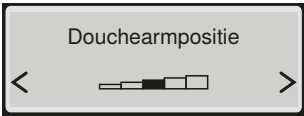
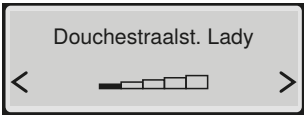
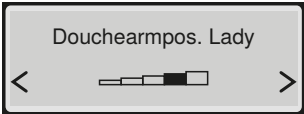

Voor het opslaan van de gewijzigde instellingen moet het menu volledig worden doorlopen, tot het hoofdmenu weer op het display verschijnt.

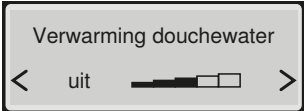
Weergave op het display	Opmerking
	Taal van de weergave selecteren

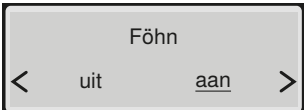
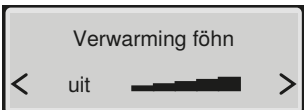
Weergave op het display	Opmerking
	Instelbare hardheid: hard/medium/zacht → Zie "Ontkalkingsmelding van het apparaat", pagina 42.
	[aan] = De systeemspoeling start, zodra een gebruiker op de wc wordt gedetecteerd. [uit] = De systeemspoeling start vóór het douchen, zodra de toets <Douche> wordt gedrukt. Is de systeemspoeling uitgeschakeld, dan is de spoelduur voor het douchen ca. 15 seconden.
	[aan] = De luchtzuivering start, zodra een gebruiker op de wc wordt gedetecteerd. [uit] = De luchtzuivering is gedeactiveerd.
	[aan] = De luchtzuivering loopt ca. 2 minuten lang na. [uit] = De luchtzuivering loopt niet na.
	[aan] = De oscillerende beweging van de douchearm is geactiveerd. [uit] = De oscillerende beweging van de douchearm is gedeactiveerd.
	Douchestraalsterkte van de anale douche
	Douchearmpositie van de anale douche
	Douchestraalsterkte van de Ladydouche
	Douchearmpositie van de Ladydouche

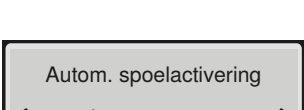
Weergave op het display	Opmerking
 <p>Verwarming douchewater < uit  ></p>	<p>Temperatuurinstelling van het douchewater</p>
 <p>Föhn < uit <u>aan</u> ></p>	<p>[aan] = De föhnfunctie start na de douche-functie automatisch. [uit] = De föhnfunctie is gedeactiveerd.</p>
 <p>Verwarming föhn < uit  ></p>	<p>Temperatuurinstelling van de föhn</p>
 <p>Autom. spoelactivering < <u>uit</u> aan ></p>	<p>[uit] = De automatische spoelactivering is ge-deactiveerd. [aan] = De spoeling start na het verlaten van de gebruikersdetectie automatisch. [Voorspoeling] = De spoeling start na het starten van de douche en na het verlaten van de gebruikersdetectie.</p>

Gebruikersprofielen aanmaken

- 1** Roep het hoofdmenu [Profielinstellingen] door middel van de pijltoetsen <links>/<rechts> aan de achterzijde van de afstandsbediening op.

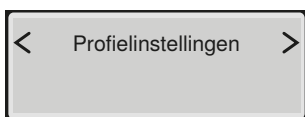
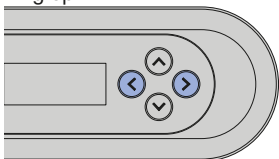

- 2** Selecteer door middel van de pijltoetsen <boven>/<onder> de instellingen, die u wilt wijzigen.

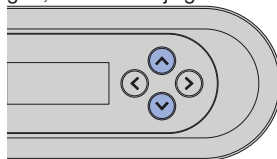

Voor het opslaan van de gewijzigde instellingen moet het menu volledig worden doorlopen, tot het hoofdmenu weer op het display verschijnt.

Weergave op het display	Opmerking
	Komt overeen met de gebruikersprofieltoetsen aan de voorzijde van de afstandsbediening
	[aan] = De systeemspoeiing start, zodra een gebruiker op de wc wordt gedetecteerd. [uit] = De systeemspoeiing start vóór het douchen, zodra de toets <Douche> wordt gedrukt. Is de systeemspoeiing uitgeschakeld, dan is de spoelduur voor het douchen ca. 15 seconden.
	[aan] = De luchtzuivering start, zodra een gebruiker op de wc wordt gedetecteerd. [uit] = De luchtzuivering is gedeactiveerd.
	[aan] = De oscillerende beweging van de douchearm is geactiveerd. [uit] = De oscillerende beweging van de douchearm is gedeactiveerd.
	Douchestraalsterkte van de anale douche

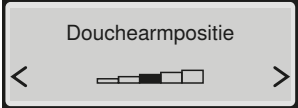
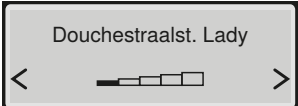
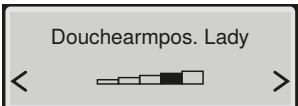
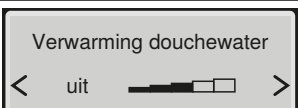
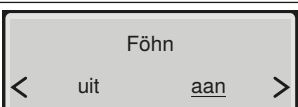
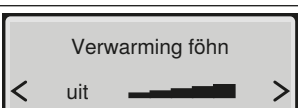
Weergave op het display	Opmerking
 <p>Douchearmpositie</p>	Douchearmpositie van de anale douche
 <p>Douchestralst. Lady</p>	Douchestralsterkte van de Ladydouche
 <p>Douchearmpos. Lady</p>	Douchearmpositie van de Ladydouche
 <p>Verwarming douchewater</p> <p>uit</p>	Temperatuurinstelling van het douchewater
 <p>Föhn</p> <p>uit <u>aan</u></p>	[aan] = De föhnfunctie start na de douchefunctie automatisch. [uit] = De föhnfunctie is gedeactiveerd.
 <p>Verwarming föhn</p> <p>uit</p>	Temperatuurinstelling van de föhn

Zo reinigt en ontkalkt u het apparaat

Reiniging van wc-keramiek met oppervlaktelaag

De wc-keramiek is afgewerkt met een bijzondere oppervlaktelaag. Door deze oppervlaktelaag trekken waterdruppels zich bolvormig samen en parelen zeer goed af. Deeltjes zoals kalk en vuil worden in de waterdruppels ingesloten en zo weggespoeld. Dit effect is bijzonder milieuvriendelijk, aangezien er geen agressieve wc-reinigingsmiddelen meer vereist zijn.

Verzorging en reiniging van gladde oppervlakken

Alle gladde oppervlakken kunnen hygiënisch worden gereinigd met water en een vloeibaar, huidvriendelijk, mild reinigingsmiddel.



Agressieve en schurende reinigingsmiddelen kunnen het oppervlak beschadigen. Gebruik uitsluitend vloeibare, huidvriendelijke en milde reinigingsmiddelen. De Geberit AquaClean reinigungsset (art. nr. 242.547.00.1) bevat een reinigingsmiddel, dat gebruiksklaar is en optimaal op alle Geberit AquaClean oppervlakken is afgestemd.

Automatische wateruitwisseling

Werd de douchewc gedurende 2 maanden niet gebruikt, dan wordt het apparaat na inschakeling met vers water gespoeld. Daarmee wordt de kwaliteit van het douchewater vóór gebruik veiliggesteld.

Algemeen reinigingsadvies

Reinigingsinterval	Reinigingsactiviteit
Dagelijks	▶ Waterdruppels met een zachte, pluisvrije doek verwijderen om kalkvlekken te voorkomen.
Wekelijks	▶ Alle oppervlakken en hoeken grondig reinigen. → Zie "Wc-deksel en behuizing reinigen", pagina 35. ▶ Douchekop controleren en indien nodig reinigen. → Zie "Föhnarm en douchekop reinigen", pagina 37. ▶ Douchekop onder stromend water uitspoelen, om vreemde stoffen te verwijderen.
Maandelijks	▶ Wc-keramiek met Geberit AquaClean reinigingsmiddel reinigen. → Zie "Spoelbereik van de wc-keramiek reinigen", pagina 40.

Doelgerichte desinfectie

Een desinfectie wordt alleen aanbevolen, wanneer er een concreet risico is voor infectie door ziekteverwekkers.

ATTENTIE

Beschadigingen van het oppervlak veroorzaakt door agressieve desinfectiemiddelen

- ▶ Gebruik alleen desinfectiemiddelen op basis van alcohol, die ook geschikt zijn voor de desinfectie van de handen en de huid.
- ▶ Neem de veiligheidsinstructies van de fabrikant over de omgang met gevaarlijke stoffen in acht.

Type desinfectie	Proces desinfectie
Natte wisdesinfectie Te gebruiken op gladde oppervlakken, die kunnen worden afgewreven	<ul style="list-style-type: none">▶ Oppervlakken volledig met desinfectiemiddel bevochtigen.▶ Desinfectiemiddel volgens de informatie van de fabrikant in laten werken.▶ Oppervlakken vervolgens met wegwerpdoekjes afwrijven.
Spuitedesinfectie Alleen te gebruiken op moeilijk toegankelijke oppervlakken, die niet afgewreven kunnen worden	<ul style="list-style-type: none">▶ Moeilijk toegankelijk oppervlak met het desinfectiemiddel nat inspuiten.▶ Desinfectiemiddel volgens de informatie van de fabrikant in laten werken.

Geschikte reinigingsmiddelen en reinigingsbenodigdheden

ATTENTIE

Schade aan het apparaat door agressieve ontkalkingsmiddelen





- ▶ Het apparaat uitsluitend met Geberit AquaClean ontkalkingsmiddel vullen.



ATTENTIE

Beschadigingen van het oppervlak veroorzaakt door agressieve en schurende reinigingsmiddelen

- ▶ Geberit AquaClean reinigingsmiddel gebruiken.

De Geberit AquaClean reinigingsset bevat een reinigingsmiddel dat gebruiksklaar is en optimaal op alle Geberit AquaClean oppervlakken is afgestemd.

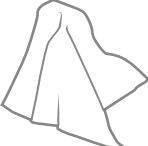
Symbol	Eigenschappen geschikte reinigingsmiddelen
	Huidvriendelijk
	Zwak zuur, bijvoorbeeld sterk verdund citroenzuur
	Zwak schuimend
	Vloeibaar
	Water verdunbaar

Symbol	Geschikte reinigungsapparatuur
	Zachte spons met fijne poriën
	Stofvrije, zachte en niet-pluizende doeken
	Wc-borstel

Hoofdmenu onderhoud en verzorging

-  Door het drukken op een willekeurige toets op de achterzijde van de afstandsbediening wordt het display geactiveerd. Het display wordt na 30 seconden automatisch gedeactiveerd om de batterijvoeding te sparen.
- Door het drukken van de pijltoets <boven> langer dan 2 seconden wordt naar het menu [Basisinstellingen] teruggesprongen.

- 1 Roep het hoofdmenu [Onderhoud en verzorging] door middel van de pijltoetsen <links>/<rechts> aan de achterzijde van de afstandsbediening op.

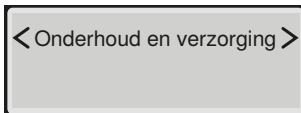
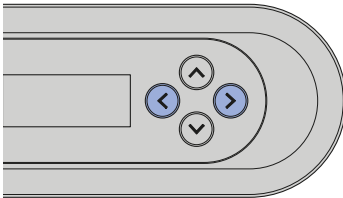

- 2 Gebruik de pijltoetsen boven/onder, om naar het volgende menupunt te komen.

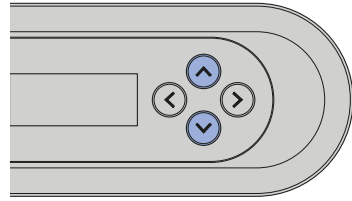

-  Voor het opslaan van de gewijzigde instellingen moet het menu volledig worden doorlopen, tot het hoofdmenu weer op het display verschijnt.

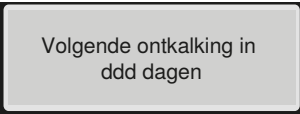
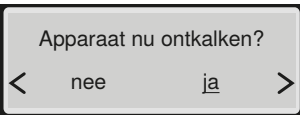
Weergave op het display	Opmerking
	Weergave in dagen tot de volgende ontkalking
	[ja] = Ontkalking starten. → Zie "Apparaat ontkalken", pagina 33. [nee] = Verder met menu [Apparaatinfo tonen]

Weergave op het display	Opmerking
<div style="border: 1px solid black; padding: 5px; text-align: center;"> Ontkalkingsmiddel bijvullen </div>	
<div style="border: 1px solid black; padding: 5px; text-align: center;"> Ontkalking starten? < nee ja > </div>	Het ontkalken mag na het vullen van het ont- kalkingsmiddel niet worden afgebroken, om- dat het middel anders ongebruikt wordt weg- gespoeld. Het display geeft [Apparaat wordt gespoeld...] aan.
<div style="border: 1px solid black; padding: 5px; text-align: center;"> Het ontkalken duurt nog mm minuten </div>	Statusmelding van het automatisch ontkalken
<div style="border: 1px solid black; padding: 5px; text-align: center;"> Filter vervangen? < <u>nee</u> ja > </div>	Bevestiging van de filtervervanging. → Zie "Keramische honingraatfilter vervangen", pagina 39. [ja] = Filter vervangen [nee] = Verder met menu [Apparaatinfo tonen]
<div style="border: 1px solid black; padding: 5px; text-align: center;"> Apparaatinfo tonen < <u>nee</u> ja > </div>	[ja] = Weergave van de apparaatinformatie [nee] = Verder met menu [Foutmelding]
<div style="border: 1px solid black; padding: 5px; text-align: center;"> Apparaattype AquaClean Mera Classic </div>	Type/uitvoering
<div style="border: 1px solid black; padding: 5px; text-align: center;"> Artikelnummer 146.xxx.xxx. </div>	Geberit artikelnummer
<div style="border: 1px solid black; padding: 5px; text-align: center;"> Serienummer GBxxxxxxxxxx </div>	Serienummer van het apparaat (is vereist voor servicegevallen)
<div style="border: 1px solid black; padding: 5px; text-align: center;"> Datum inbedrijfstel. dd.mm.yyyy </div>	Dag van het eerste inschakelen
<div style="border: 1px solid black; padding: 5px; text-align: center;"> Foutmelding xxxxx </div>	Een storingscode wordt alleen in het geval van een fout weergegeven. → Zie "Status-LED op het zijdelingse bedieningspaneel", pagina 41.

Weergave op het display	Opmerking
<div style="border: 1px solid black; padding: 5px; text-align: center;"> Demonstratiemodus < <u>uit</u> aan > </div>	[aan] = Demonstratiemodus inschakelen [uit] = Annuleren
<div style="border: 1px solid black; padding: 5px; text-align: center;"> Modus activeren? < <u>nee</u> ja > </div>	Veiligheidsvraag voor het activeren van de demonstratiemodus
<div style="border: 1px solid black; padding: 5px; text-align: center;"> Barrière vrijheid < <u>uit</u> aan > </div>	[aan] = Barrière vrijmodus inschakelen [uit] = Annuleren
<div style="border: 1px solid black; padding: 5px; text-align: center;"> Modus activeren? < <u>nee</u> ja > </div>	Veiligheidsvraag voor het activeren van de barrière vrijmodus

Apparaat ontkalken

Informatie over het ontkalken:

- Een ontkalking is minstens een keer per jaar vereist, afhankelijk van het aantal douchecycli eventueel ook vaker.
- Tijdens het ontkalken kan het apparaat zonder douchewc-functies verder worden gebruikt.
- Het ontkalken duurt maximaal 40 minuten. Gedurende deze tijd brandt de LED oranje en de ontkalkingsstatus kan via het display worden opgevraagd. Zodra de oranje LED uit gaat, is de douchefunctie weer klaar voor gebruik.

ATTENTIE

Agressieve ontkalkingsmiddelen

Niet geschikte ontkalkingsmiddelen kunnen schade aan het apparaat veroorzaken.

- ▶ Voor de ontkalking uitsluitend Geberit AquaClean ontkalkingsmiddel gebruiken.



Het ontkalken mag na het vullen van het ontkalkingsmiddel niet worden afgebroken, omdat het middel anders ongebruikt wordt weggespoeld. Het display geeft [Apparaat wordt gespoeld...] weer.

Voorwaarde

- De LED op het bedieningspaneel brandt rood of knippert rood.
- Na een druk op de toets geeft het display aan de achterzijde van de afstandsbediening [Apparaat nu ontkalken] aan.

- 1 Open de designafdekking.

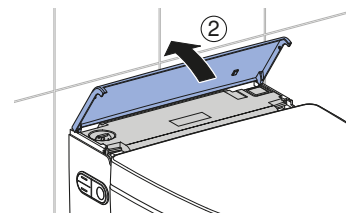
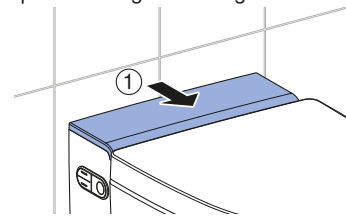

- 2 Verwijder de stop.

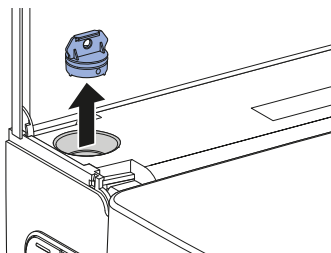

- 3 Roep het hoofdmenu [Onderhoud en verzorging] door middel van de toetsen aan de achterzijde van de afstandsbediening op.

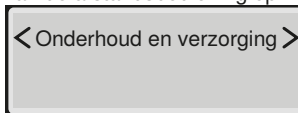

- 4 Selecteer door middel van de pijltoets <onder> het menupunt [Apparaat nu ontkalken?].

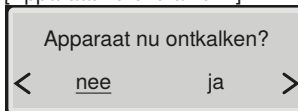

- 5** Selecteer door middel van de pijltoetsen <ja>.
- ✓ Op het display verschijnt

Ontkalkingsmiddel
bijvullen

- 6** Vul een fles (125 ml) Geberit AquaClean ontkalkingsmiddel in de vulopening.

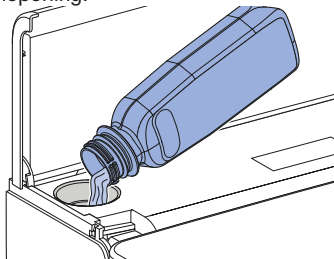

- 7** Plaats de stop er weer in.

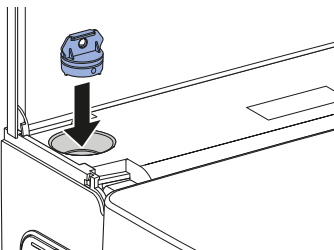

- 8** Verwijder onmiddellijk de spetters van het ontkalkingsmiddel met een vochtige doek.

- 9** Sluit de designafdekking.

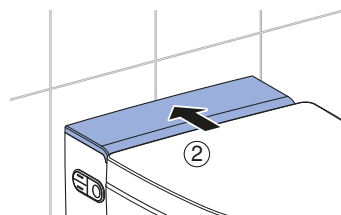
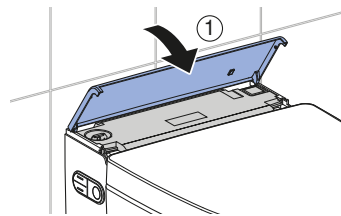

- 10** Start door middel van de pijltoets het ontkalken.

Ontkalking starten?

< nee ja >

- ✓ Op het display verschijnt een statusmelding, die de duur van het ontkalken aangeeft.

Het ontkalken duurt
nog mm minuten

- ✓ De LED op het bedieningspaneel brandt tot het einde van het ontkalken oranje.

Barrièrevrijmodus activeren

i Wanneer de barrièrevrijmodus is geactiveerd, is de gebruikersdetectie gedeactiveerd. → Zie "Barrièrevrijmodus activeren", pagina 35. De spoeling kan steeds worden geactiveerd, ook als er zich niemand op de wc-zittingsring bevindt.

- 1** Roep het hoofdmenu [Onderhoud en verzorging] door middel van de toetsen aan de achterzijde van de afstandsbediening op.

< Onderhoud en verzorging >

- 2** Selecteer door middel van de pijltoets <onder> het menupunt [Barrièrevrijheid].

Barrièrevrijheid
< uit aan >

- 3** Selecteer door middel van de pijltoetsen [aan].

- 4** Selecteer door middel van de pijltoetsen [ja].

Modus activeren?
< nee ja >

Resultaat

- ✓ De spoeling kan steeds worden geactiveerd door indrukken van de toets <douche> of op het wandbedieningspaneel.

Wc-deksel en behuizing reinigen

i Let erop dat de oppervlakken niet worden bekrast. Leg de componenten altijd op een zachte, niet krassende onderlaag.

- 1** Open de designafdekking.

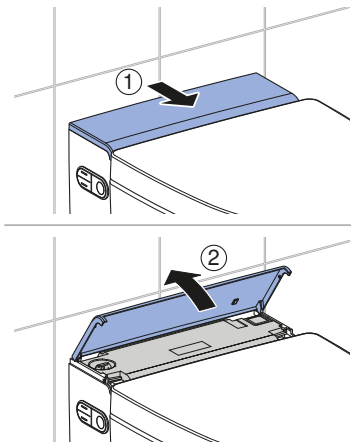

- 2** Open de wc-deksel.

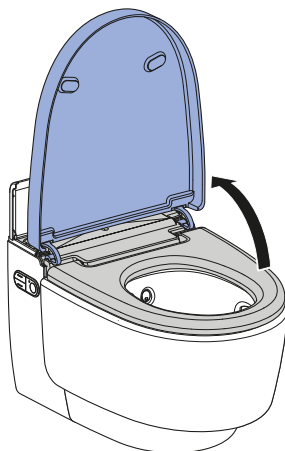

- 3** Til de wc-deksel verticaal uit zijn positie.

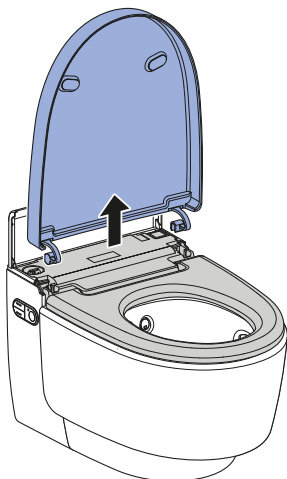

- 4** Sproei het oppervlak in met Geberit AquaClean reinigingsmiddel. Wis de oppervlakken vochtig af met een zachte pluisvrije doek.

- 5** Droog het oppervlak vervolgens met een zachte, pluisvrije doek af.

- 6** Zet het apparaat na de reiniging in omgekeerde volgorde weer in elkaar.

Wc-zitting reinigen

Voor een eenvoudige reiniging kan de wc-zitting met enkele handelingen gedemonstreerd worden.

- i** Let erop dat de oppervlakken niet worden bekrast. Leg de componenten altijd op een zachte, niet krassende onderlaag.

- 1** Zet de wc-zitting verticaal.

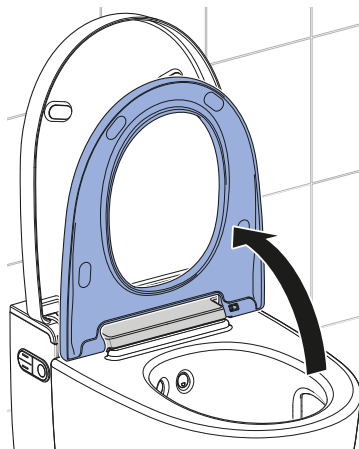

- 2** Schuif de ontlastknop naar rechts en til de wc-zitting uit de rechter houder.

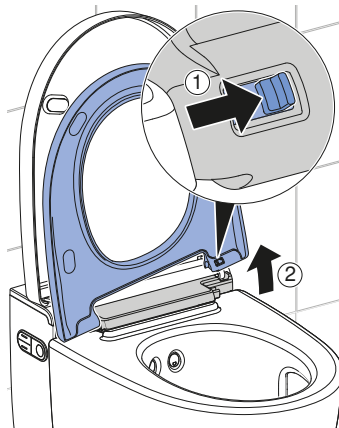

- 3** Schuif de wc-zitting uit het linker scharnier.

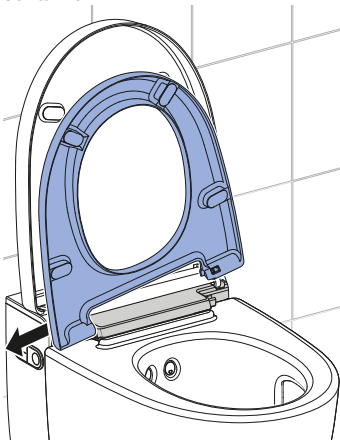

✓ De wc-zitting is gedemonteerd en kan worden gereinigd.

- 4** Sproei het oppervlak in met Geberit AquaClean reinigingsmiddel.

- 5** Wis de oppervlakken vochtig af met een zachte pluisvrije doek.

- 6** Droog het oppervlak vervolgens met een zachte, pluisvrije doek af.

- 7** Zet het apparaat na de reiniging in omgekeerde volgorde weer in elkaar.

Föhnarm en douchekop reinigen

- i**
- Voor de reiniging een zachte, pluisvrije doek gebruiken.
 - Geberit AquaClean reinigingsmiddel is voor alle oppervlakken van het apparaat bijzonder goed geschikt.

- 1** Open de wc-deksel.

- 2** Zet de wc-zittingsring verticaal.

- 3** Druk gelijktijdig op de toets <boven> en de toets <Douche>.

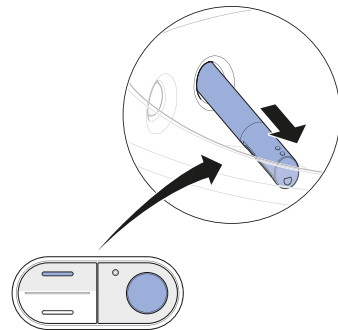

✓ De douchearm komt volledig naar voren.

- 4** Draai de douchearm in een willekeurige richting, en trek hem eruit.

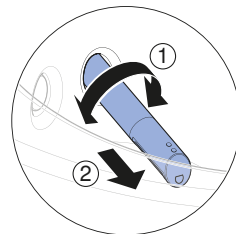

- 5** Trek de douchekop voor het reinigen en ontkalken er af.

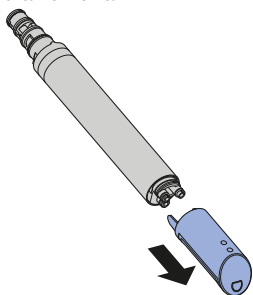

- 6** Vervang de douchekop, als deze niet meer volledig kan worden gereinigd en ontkalkt.

- 7** Sproei de douchearm met Geberit AquaClean reinigingsmiddel in. Spoel de douchearm vervolgens met water af.

- 8** Droog beide onderdelen zorgvuldig af, voordat u de douchearm weer in elkaar zet en monteert.

- 9** Druk op de toets <Douche>, om de föhnarm naar buiten te laten komen.

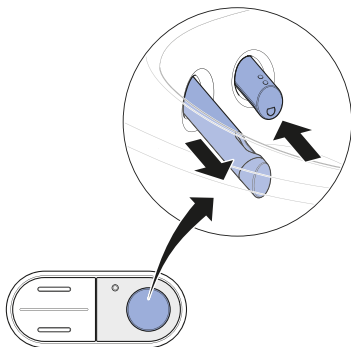

- ✓ De douchearm gaat naar binnen en de föhnarm gaat naar buiten.

- 10** Ontgrendel de föhnarm door een 90°-draaiing naar links. Trek de föhnarm eruit.

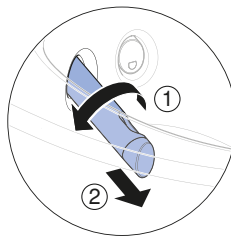

- 11** Druk op de ontlastknop op de achterzijde van de föhnarm en trek de föhnkop eruit.

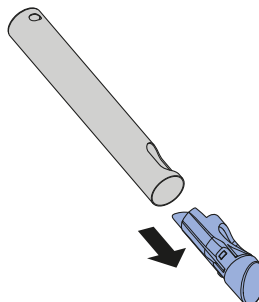

- 12** Reinig de föhnarm en de föhnkop. Droog beide onderdelen zorgvuldig, voordat u de föhnarm weer monteert.

- 13** Vervang de föhnkop, als deze niet meer volledig kan worden gereinigd.

- 14** Druk op de toets <Douche> op het zijdelingse bedieningspaneel.

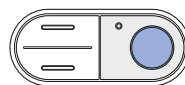

- ✓ De föhnarm gaat volledig naar binnen.

Resultaat

- ✓ Het reinigingsproces is voltooid.

Keramische honingraatfilter vervangen



VOORZICHTIG

Mogelijke gevaren voor de gezondheid

Verontreinigingen in het filter kunnen tot belasting van de ademhalingslucht leiden.

- Filter jaarlijks vervangen.



De keramische honingraatfilter bevindt zich aan de rechter onderkant van het apparaat. Het is met een klikveer beveiligd.

Voorwaarde

- De LED op het bedieningspaneel brandt groen.
- Na een druk op de toets geeft het display aan de achterzijde van de afstandsbediening [Filter vervangen] aan.

1

Onderste bekleding demonteren.

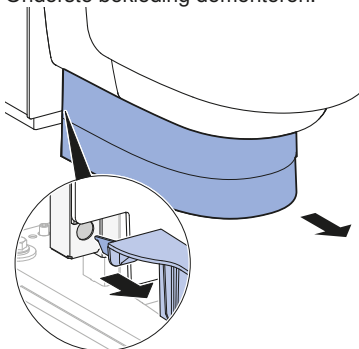

2

Buig de klikveer iets opzij om de keramische honingraatfilter los te maken. Trek gelijktijdig de verbruikte filter uit de houder.

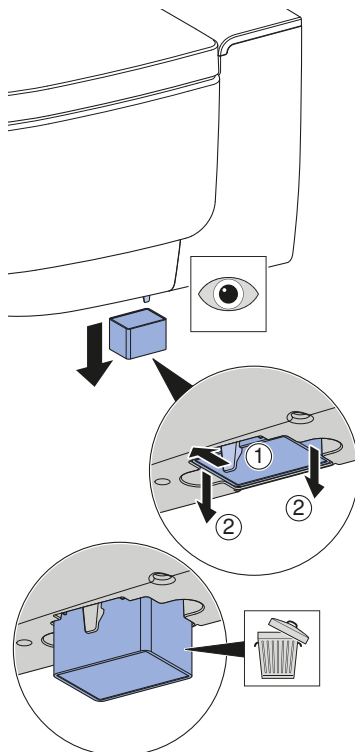

3 Plaats de nieuwe filter.

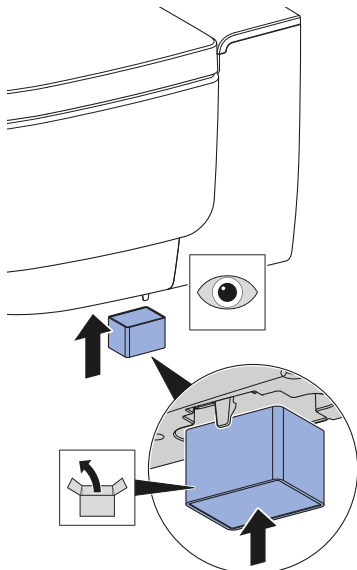

✓ De klikveer beveiligt de nieuwe filter.

4 Roep het hoofdmenu [Onderhoud en verzorging] door middel van de toetsen aan de achterzijde van de afstandsbediening op.

< Onderhoud en verzorging >

5 Selecteer door middel van de pijltoets <onder> het menupunt [Filter vervangen?].

Filter vervangen?
< nee ja >

6 Selecteer door middel van de pijltoetsen <ja>.

7 Onderste bekleding monteren.

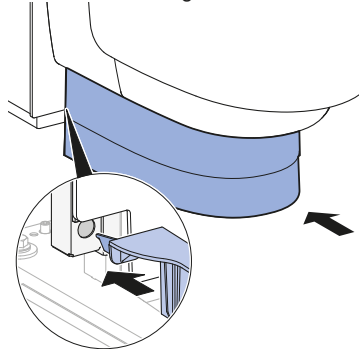

Resultaat

✓ De geurneutralisering functioneert weer.

Spoelbereik van de wc-keramiek reinigen

- 1 Sproei de wc-keramiek met Geberit AquaClean reinigingsmiddel in en laat het reinigingsmiddel enkele minuten inwerken.
- 2 Spoel de wc-keramiek tot slot met water na.
- 3 Verwijder hardnekkige vervuilingen met een wc-borstel.

Zo verhelpt u storingen

Status-LED op het zijdelingse bedieningspaneel

De LED op het zijdelingse bedieningspaneel geeft u informatie over de actuele status van het apparaat. Daardoor kan de actuele toestand van het apparaat worden afgelezen.

LED	Beschrijving
Brandt niet	De verwarming is uitgeschakeld/de energiespaarmodus is actief.
Brandt blauw	De verwarming is ingeschakeld.
Knippert blauw	Het apparaat wordt na het inschakelen geïnitieerd.
Brandt groen	De keramische honingraatfilter moet worden vervangen. → Zie "Keramische honingraatfilter vervangen", pagina 39.
Brandt rood	Het apparaat moet ontkalkt worden. → Zie "Apparaat ontkalken", pagina 33.
Knippert rood	Een storingsmelding is aanwezig. ► Geeft het display op de afstandsbediening [Foutmelding] aan: Contact opnemen met servicedienst. ► Geeft het display op de afstandsbediening [Apparaat nu ontkalken?] aan: → Zie "Apparaat ontkalken", pagina 33.
Brandt oranje	Het apparaat is bezig met ontkalken. Het gebruik van de douchewc is tijdens het ontkalken niet mogelijk.
Knippert oranje	De wateruitwisseling wordt uitgevoerd. → Zie "Automatische wateruitwisseling", pagina 27.

Ontkalkingsmelding van het apparaat

Tijdens de montage werd het apparaat op de plaatselijke waterhardheid volgens de volgende tabel ingesteld. Door deze aanpassing worden onnodige ontkalkingen vermeden en het milieu gespaard. Toch is een regelmatige ontkalking van het apparaat nodig.

Bereik	°fH	°dH	°eH
zacht	≤ 15	≤ 8	≤ 11
middel	15–25	8–14	11–18
hard	> 25	> 14	> 18



Het apparaat kan normaal verder worden gebruikt, wanneer het verzoek om het apparaat te ontkalken op het display met [nee] wordt afgewezen. Een ontkalking moet binnenkort worden uitgevoerd.

Frequentie	Melding	Storingen verhelpen
Minstens een keer per jaar	<ul style="list-style-type: none"> De LED op het bedieningspaneel brandt rood. Het display geeft [Apparaat nu ontkalken?] aan. 	<ul style="list-style-type: none"> ▶ Selecteer op het display [ja], en voer een ontkalking uit.
Maximaal aantal douchecycli afhankelijk van de waterhardheid bereikt		
Dubbel maximaal aantal douchecycli afhankelijk van de waterhardheid bereikt	<ul style="list-style-type: none"> De LED op het bedieningspaneel knippert rood. Het display geeft [Apparaat nu ontkalken?] aan. 	<p>Voorwaarde</p> <ul style="list-style-type: none"> – Het douchen is zonder ontkalking niet meer mogelijk. ▶ Selecteer op het display [ja], en voer een ontkalking uit.

De douchewc is zonder functie

De volgende tabel helpt u bij de foutopsporing, als de douchewc geen functie vertoont.



GEVAAR

Elektrische schok

Foutief uitgevoerde onderhoudswerkzaamheden en maatregelen voor het verhelpen van storingen kunnen ernstig letsel en overlijden tot gevolg hebben.

- ▶ Bij storingen moet het apparaat onmiddellijk via de hoofdschakelaar worden uitgeschakeld en moet contact worden opgenomen met de servicedienst.
- ▶ De elektrische aansluitingen aan het apparaat mogen alleen worden uitgevoerd door een opgeleide electricien.
- ▶ Alleen opgeleide vaklui mogen uitrustingen monteren of ombouwen aan het apparaat.



De douchewc kan ook in geval van een storing als normaal toilet worden gebruikt. De douchearm en de föhnarm moeten volledig ingeschoven zijn. De wc-spoeling start u zoals gebruikelijk met de toets op het reservoir.

Probleembeschrijving	Oorzaak	Storingen verhelpen
De douchewc en de status-LED op het bedieningspaneel zijn zonder functie.	Initialisatie mislukt	<ul style="list-style-type: none">▶ Stekker erin steken (indien aanwezig).▶ Hoofdschakelaar in stand "ON" zetten. Resultaat ✓ Het apparaat wordt opnieuw geïnitieerd.
De zekering of de aardlekschakelaar in de elektrische verdeler treedt één keer in werking.	Storing opgetreden	<ul style="list-style-type: none">▶ Zekering in de elektrische verdeler vervangen of resetten.▶ Aardlekschakelaar in de elektrische verdeler resetten. Resultaat ✓ Het apparaat wordt na het inschakelen opnieuw geïnitieerd. Een gebruik van het apparaat activeert geen zekering of geen aardlekschakelaar.
De zekering of de aardlekschakelaar in de elektrische verdeler treedt herhaaldelijk in werking bij gebruik van het apparaat.	Apparaat is defect	<ul style="list-style-type: none">▶ Zekering of aardlekschakelaar in de elektrische verdeler vervangen of resetten.▶ Stekker eruit halen (indien aanwezig).▶ Contact opnemen met servicedienst.
Het product heeft een onbekend technisch defect.	Storing opgetreden	<ul style="list-style-type: none">▶ Zekering of aardlekschakelaar in de elektrische verdeler in werking stellen.▶ Stekker eruit halen (indien aanwezig).▶ Contact opnemen met servicedienst.▶ Stroomvoorziening door een technisch expert laten controleren.

Overige functiefouten

De volgende tabel helpt u bij de foutopsporing, als bepaalde functies van de douchewc zijn uitgevallen.



De douchewc kan ook in geval van een storing als normaal toilet worden gebruikt. De douchearm en de föhnarm moeten volledig ingeschoven zijn. De wc-spoeling start u zoals gebruikelijk met de toets op het reservoir.



Mocht het apparaat defect zijn, dan schakelt u het apparaat met de hoofdschakelaar uit.

Probleembeschrijving	Oorzaak	Storingen verhelpen
De geurneutralisering is zwak of onwerkzaam.	Keramische honingraatfilter vuil	► Keramische honingraatfilter vervangen. → Zie "Keramische honingraatfilter vervangen", pagina 39.
De douchearm of de föhnarm functioneert niet correct.	Storing opgetreden	► Douchewc via hoofdschakelaar 30 seconden lang uitschakelen. Resultaat ✓ Het apparaat wordt na het inschakelen opnieuw geïnitieerd.
De reinigende werking van de douche wordt minder.	Douchekoppen verstopt of defect	► Douchekoppen reinigen of vervangen. → Zie "Apparaat ontkalken", pagina 33.
De douchewc bereikt bij het douchen niet meer de normale temperatuur.	Douchewc vuil	► Apparaat ontkalken. → Zie "Apparaat ontkalken", pagina 33. ► Douchewc via hoofdschakelaar 30 seconden lang uitschakelen. Resultaat ✓ Het apparaat wordt na het inschakelen opnieuw geïnitieerd.

De afstandsbediening is zonder functie

De volgende tabel helpt bij de foutopsporing, wanneer:

- de afstandsbediening geen functie vertoont,
- de douchewc met de afstandsbediening niet kan worden geregeld.



De afstandsbediening is tijdens het gebruik van de Geberit AquaClean app inactief.



Mocht de afstandsbediening niet functioneren, kunt u het zijdelingse bedieningspaneel gebruiken.



Mocht het apparaat defect zijn, dan schakelt u het apparaat met de hoofdschakelaar uit.

Probleembeschrijving	Oorzaak	Storingen verhelpen
Het display van de afstandsbediening blijft bij toetsendruk inactief.	Het koppelen is mislukt	<ul style="list-style-type: none">▶ Afstandsbediening opnieuw toewijzen. → Zie "Afstandsbediening opnieuw toewijzen", pagina 46. Resultaat ✓ Het display toont [Pairing ok].
De douchewc kan niet via de afstandsbediening worden geregeld. De afstandsbediening werd opnieuw toegewezen.	Batterijen leeg	<ul style="list-style-type: none">▶ Batterij (type CR2032) vervangen. → Zie "Batterij van de afstandsbediening vervangen", pagina 46.
	Het koppelen is mislukt	<ul style="list-style-type: none">▶ Afstandsbediening opnieuw toewijzen. → Zie "Afstandsbediening opnieuw toewijzen", pagina 46.
De batterij werd vervangen en de afstandsbediening werd opnieuw toegewezen. Het display van de afstandsbediening blijft echter bij toetsendruk inactief.	Afstandsbediening defect	<ul style="list-style-type: none">▶ Contact opnemen met servicedienst.

Batterij van de afstandsbediening vervangen

Voorwaarde

- De afstandsbediening bevindt zich tijdens de gehele procedure in het ontvangstbereik van de douchewc.

- 1 Haal de lege batterij eruit. Verwijder de lege batterij deskundig.

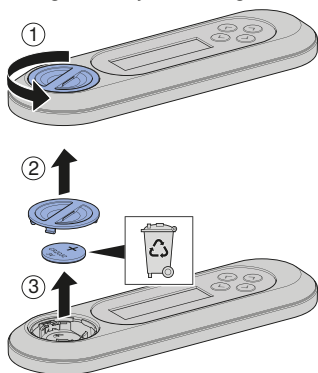

- 2 Leg een nieuwe batterij van het type CR2032 in.

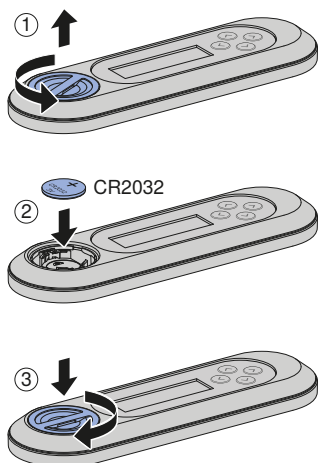

Afstandsbediening opnieuw toewijzen

-  Het apparaat kan alleen via een enkele, toegewezen afstandsbediening worden bediend.

- ▶ Druk ca. 30 seconden lang op de toets <+> op de afstandsbediening en de toets <boven> op het zijdelingse bedieningspaneel.



Resultaat

- ✓ De bevestiging [Pairing ok] verschijnt op het display.
- ✓ De douchewc kan met de afstandsbediening worden geregeld.

Duurzaamheid

Geberit groep en duurzaamheid

Als Europees marktleider in de sanitaire industrie staat Geberit voor waterbesparing, efficiënt gebruik van resources en duurzaam bouwen. De groep bewijst sinds tientallen jaren, dat succesvol zakendoen op lange termijn verenigbaar is met milieuvriendelijk en sociaal handelen. Een op duurzaamheid gericht ondernemingsbeleid draagt bij aan kostenbesparing en minimalisering van risico's. Geberit wil daarbij een voorbeeld voor klanten, leveranciers en andere partners zijn en maatstaven zetten. Daarbij horen waterbesparende en duurzame producten, een veilige, milieuvriendelijke productie die de natuurlijke hulpbronnen ontziet, een inkoop en logistiek met hoge milieunormen en ethische normen alsmede goede arbeidsvoorwaarden voor wereldwijd 12.000 toegewijde en competente medewerkers. De sociale verantwoordelijkheid wordt onder andere in het kader wereldwijde hulpprojecten met betrekking tot het kerngebied water gerealiseerd.

Ecodesign - levenscyclusanalyse

De basis voor duurzame producten is een systematisch innovatieproces, waarbij zo veel mogelijk milieuvriendelijke materialen en functieprincipes geselecteerd, risico's tot een minimum beperkt en een hoge resource-efficiëntie nagestreefd worden. Voor dit product kan op aanvraag een gedetailleerde levenscyclusanalyse worden geleverd.

Ecotips

Het betreffende product werd met grootste zorgvuldigheid ontwikkeld, ook in opzicht van het verbruik van energie, water en resources (zie ook technische gegevens). U kunt de ecologische voetafdruk van het product reduceren, door de volgende aanbevelingen op te volgen:

- Schakel het apparaat uit, wanneer u op vakantie bent.
- Onderbreek handmatig de douchefunctie, om zo warmwater te besparen.
- Gebruik voor de droging weinig papier.
- Schakel de verwarmingsfunctie van de warmwaterboiler uit, wanneer u geen warm douchewater nodig heeft.
- Gebruik milieuvriendelijk reinigingsmiddel.
- Onderhoud regelmatig het apparaat en behandel het zorgvuldig om de levensduur te verlengen.
- Geef defecte apparaten voor deskundige afvoer aan Geberit of een aangewezen partner terug.

Afvoer

Afvoer van afgedankte elektrische en elektronische apparatuur



Volgens de richtlijn 2012/19/EU (AEEA - Afgedankte Elektrische en Elektronische Apparatuur) zijn fabrikanten van elektrische apparaten verplicht oude apparaten terug te nemen en deskundig te verwijderen. Het symbool geeft aan dat het product niet met normaal afval mag worden afgevoerd. Oude apparaten moeten voor vakkundige afvoer direct aan Geberit worden geretourneerd. Inleveradressen kunnen bij het verantwoordelijke Geberit verkoopkantoor worden aangevraagd.

Eindconsument-garantie

Eindconsument-garantie

De volgende eindconsument-garantie geldt naast de wettelijke aansprakelijkheid van uw contractpartner voor gebreken en beïnvloedt deze niet.

De voor de plaats van installatie van het Geberit AquaClean product ("product") verantwoorde-lijke Geberit maatschappij ("Geberit") verleent de eindconsument voor het op de garantiekaart met serienummer aangegeven product een garantie met de volgende inhoud:

1. Geberit garandeert voor een periode van 3 jaar ("garantieperiode"), gerekend vanaf de installatiedatum bij de eindconsument, dat het product vrij is van materiaal- en productiefouten. De garantie omvat het volgende:
 - a) Gedurende de eerste 2 jaar van de garantieperiode neemt Geberit bij materiaal- of productiefouten de kosteloze service of de kosteloze vervanging van de defecte onderdelen door een servicedienst die daartoe van Geberit de opdracht krijgt, voor zijn rekening.
 - b) In het derde jaar van de garantieperiode levert Geberit in geval van materiaal- of productiefouten de vervangende onderdelen kosteloos aan de door Geberit erkende servicedienst die van de eindconsument de opdracht voor de reparatie heeft gekregen.
2. Verdergaande aanspraken van de eindconsument jegens Geberit op basis van deze garantie zijn niet mogelijk.
3. Er bestaat alleen in de volgende gevallen aanspraak op de garantie:
 - a) Het product is door een professioneel installatiebedrijf of een door Geberit geautoriseerde servicedienst geïnstalleerd en in bedrijf genomen.
 - b) Er zijn geen veranderingen aan het product uitgevoerd, met name zijn geen delen verwijderd of vervangen en er zijn geen extra installaties aangebracht.
 - c) Het defect aan het product is niet veroorzaakt door foutieve installatie, foutief gebruik of door gebrekkig onderhoud.
 - d) In het derde jaar van de garantieperiode bestaat alleen aanspraak op garantie als de bijgevoegde garantiekaart volledig ingevuld binnen 90 werkdagen, gerekend vanaf de installatiedatum, door de eindconsument naar de voor de plaats van installatie verantwoorde-lijke Geberit maatschappij werd teruggestuurd.
4. Deze garantie geldt uitsluitend voor locaties van installatie van het product in landen waar Geberit met een eigen verkoopkantoor of via een verkooppartner vertegenwoordigd is.
5. Deze garantie is uitsluitend onderworpen aan het materiële recht van het land waarin Geberit gevestigd is. Het Verdrag van de Verenigde Naties inzake internationale koopovereenkomsten is uitdrukkelijk uitgesloten. Voor geschillen ten aanzien van deze garantie is uitsluitend het gerecht van de vestigingsplaats van Geberit bevoegd.

Registreer uw apparaat

Garantieregistratie

Verleng gratis de garantieperiode van uw Geberit AquaClean. Registreert u zich daarom binnen 90 werkdagen vanaf de datum van installatie.



In het derde jaar van de garantieperiode neemt Geberit bij materiaal- of productiefouten de gratis levering van reserveonderdelen voor zijn rekening, voor zover het product door een professioneel installatiebedrijf geïnstalleerd en in bedrijf genomen werd.

Via computer:

<http://www.geberit-aquaclean.com/registration>

Via de post:

Vul de bijgevoegde garantiekaart in en stuur deze naar ons op.

Via smartphone of tablet:



Android:



iOS:



Via de Geberit AquaClean app:

Technische gegevens en conformiteit

Technische gegevens

Nominale spanning	230 V AC
Netfrequentie	50 Hz
Frequentiebereik	2400–2483,5 MHz
Maximaal uitgangsvermogen	0 dBm
Opgenomen vermogen	2000 W
Opgenomen vermogen in stand-by	≤ 0,5 W
Beschermingsgraad	IPX4
Beschermingsklasse	I
Draadloze technologie	Bluetooth® Low Energy ¹⁾
Netaansluiting	Netaansluiting via systeemstekker met drie-draads, flexibele mantelleiding
Doucheduur	30–50 s
Aantal drukniveaus douchestraal	5
Watertemperatuur	34–40 °C
Bedrijfstemperatuur	5–40 °C
Stromingsdruk	0,5–10 bar 50–1000 kPa
Min. stromingsdruk	0,5 bar 50 kPa
Berekend debiet	0,03 l/s
Maximale belasting wc-zitting	150 kg

¹⁾ Het merk Bluetooth® en zijn logo's zijn eigendom van Bluetooth SIG, Inc. en worden door Geberit onder licentie gebruikt.

Vereenvoudigde EU-conformiteitsverklaring

Hierbij verklaart Geberit International AG, dat het type radioapparatuur AquaClean Mera vloerstaande wc conform is met Richtlijn 2014/53/EU.

De volledige tekst van de EU-conformiteitsverklaring kan worden geraadpleegd op het volgende internetadres: <https://doc.geberit.com/968881000.pdf>

(CH) Geberit Vertriebs AG
Schachenstrasse 77
CH-8645 Jona
T 0848 882 982
www.geberit-aquaclean.ch

(DE) Geberit Vertriebs GmbH
Kundendienst/Servicestelle
Theuerbachstrasse 1
D-88630 Pfullendorf
T (075 52) 934 10 11
F (075 52) 934 866
www.geberit-aquaclean.de

(AT) Geberit Vertriebs GmbH & Co. KG
Geberitstrasse 1
A-3140 Pottenbrunn / St. Pölten
T +43 2742 401-400
F +43 2742 401-50
www.geberit-aquaclean.at

(AE) Geberit International Sales AG
Dubai Branch
B702-B705
Building No. 1
Dubai Design District
PO Box
UAE-282317 Dubai
T +971 4 204 5477
F +971 4 204 5497
www.geberit.ae

(BE) Geberit nv
Beaulieustraat 6
B-1830 Machelen
T +32 2 252 0111
F +32 2 251 0867
www.geberit-aquaclean.be

(BG) Юнитрейд Интернешънъл ЕООД
бул. "Черни връх" 161-А
1407 София
T 02/ 968 11 11
F 02/ 968 10 01
www.unitrade-bg.com

(CN) 吉博力(上海)贸易有限公司
地址: 上海市嘉定区南翔高科技
园区惠平路1515号
邮编: 201802

(CZ) Geberit spol. s r.o.
Sokolovská 2408/222
190 00 Praha 9
T +420 547 212 335
F +420 547 212 340
www.geberit.cz

(DK) Geberit A/S
Lægårdsvej 26
DK-8520 Lystrup
T +45 86 74 10 86
F +45 86 74 10 98
www.geberit-aquaclean.dk

(ES) Geberit, S.A.U.
Plaza Europa, 2-4, 6ª planta
ES-08902 L'Hospitalet del Llobregat (Bar-
celona)
T +34 902 170 635
www.geberit-aquaclean.es

(FI) Geberit Oy
Tahkotie 1
FI-01530 Vantaa
P +358 9 867 8450
www.geberit.fi

(FR) Geberit France
ZA du Bois Gasseau - CS40252 Samo-
reau
FR-77215 Avon Cedex
Téléphone 01 60 71 66 61
T +33(0)825 801 603
F +33(0)825 801 604
www.geberit-aquaclean.fr

(GB) Geberit Sales Ltd.
Geberit House
Edgehill Drive
Warwick
CV34 6NH
T (0)1926 516 800
T (0)1926 516 809
In Eire T +44 1622 717 811
www.geberit-aquaclean.co.uk

(HR) Predstavništvo Geberit
prodaja d.o.o. Ruše
Samoborska cesta 218
10090 Zagreb, HR
T +385 1 3867 800
F +385 1 3867 801
www.geberit.hr

(HU) Geberit Kft
1117 Budapest,
Alíz utca 2.
T +36 1 204 4187
www.geberit.hu

(IT) Geberit Marketing e Distribuzione SA
Via Gerre 4
CH-6928 Manno
T +41 91 611 92 92
F +41 91 611 93 93
www.geberit-aquaclean.it

(LU) Geberit Luxembourg
61, avenue de la Libération
L-3850 Schifflange
T +352 54 52 26
F +352 54 54 91
www.geberit.lu

(NL) Geberit B.V.
Fultonbaan 15
3439 NE Nieuwegein
T +31 (0)3060 57700
F +31 (0)3060 53392
www.geberit-aquaclean.nl

(NO) Geberit AS
Luhrtoppen 2
N-1470 Lørenskog
T +47 67 97 82 00
www.geberit-aquaclean.no

(PL) Geberit Sp. z o.o.
ul. Postępu 1
02-676 Warszawa
T +48 22 843 06 96
www.geberit-aquaclean.pl

(PT) Geberit Tecnologia Sanitária, S.A
Rua Cupertino de Miranda, nº 12-2º A
PT-1600-485 LISBOA
www.geberit.pt

(RO) Geberit International Sales AG
Splaiul Unirii, Nr. 86, Et. 3
Sector 4, Bucharest
T +40 21 330 30 80/81
F +40 21 330 31 61
www.geberit.ro

(RS) Geberit - Predstavništvo za
Republiku Srbiju i Republiku Crnu Goru
Vojvode Skopljanca 24
SR-11000 Beograd
T + 381 11 30 96 430
F + 381 11 30 96 431
www.geberit.rs

(RU) ООО „ГЕБЕРИТ РУС“
Олимпийский пр., 16, стр.5, 5 этаж
129110 Москва
тел.: +7 495 783 83 30
www.geberit.ru

(SE) Geberit AB
Folketshusgatan 1
Box 140
295 22 Bromölla
T +46 40 680 89 30
www.geberit.se

(SI) Geberit prodaja, d.o.o.
Bežena 55
2342 Ruše
T 01 586 22 00
F 01 586 22 19
www.geberit.si

(SK) Geberit Slovensko s.r.o
Karadžičova 10
821 08 Bratislava 2
T +421 2 49 20 30 71
www.geberit.sk

(TR) Geberit Tesisat Sistemleri Tic Ltd. ti.
İçerenköy Mah. Engin Sok. No. 10,
34752 Ataşehir-Ystanbul, Turkey
T +90 216 340 82 73
F +90 216 340 82 79
www.geberit.com.tr

(ZA) Geberit Southern Africa (Pty.) Ltd.
6 Meadowview Lane,
Meadowview Business Estate,
Longmeadow,
Linbro Park
Johannesburg,
South Africa
T +27 11 444 5070
F +27 11 444 5992
www.geberit.co.za