

DOUCHEWC: BRIOSO

Gebruikershandleiding

Van toepassing op artikel: 1787660

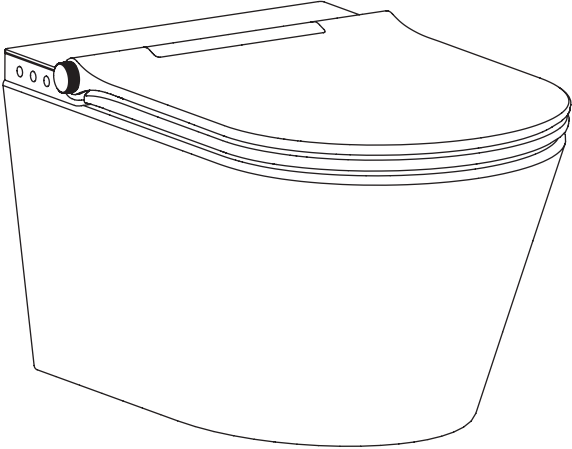
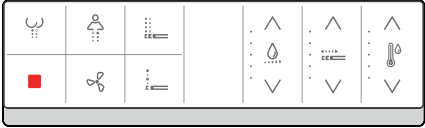

Dank u dat u voor douchewc Brioso hebt gekozen

- Lees vóór installatie en gebruik aandachtig de gebruiksaanwijzing en de bijbehorende afbeeldingen.
- Alle op de afbeeldingen getoonde producten zijn alleen ter referentie en het werkelijke product kan van de afbeeldingen afwijken.
- Bij deze handleiding is een garantiekaart gevoegd, bewaar die op een veilige plaats om later te kunnen raadplegen.
- De leverancier behoudt zich het recht voor om elk product zonder voorafgaande kennisgeving te wijzigen, aan te passen of te veranderen.

Neem contact op met **Galvano Groothandel BV** als u vragen heeft over de handleiding.

Productkenmerken

		Artikel: 1787660 
Wassen	Rear wash	•
	Ladydouche	•
	Oscillerende massage	•
	Pulserende massage	•
	Waterdruk aanpassing	•
	Instelling watertemperatuur	•
	Instelling douchearm	•
Reiniging	Zelfreinigende sproeier	•
	Afneembare sproeier	•
	Anti-bacteriële sproeier	•
	Snelsluiting zitting en deksel	•
Comfort	LED nachtlucht	•
	Onmiddellijke waterverwarming	•
	Warme lucht föhn	•
	Voorbevochtiging	•
	Deodorisatie	•
	Ontkalking	•
Bediening	Bediening met draaiknop	•
	Afstandsbediening	•
Certificering	EN1717	•
	IPX4	•
	CE	•
	RoHS	•

Inhoud

Hoofdstuk 1: veiligheidsmaatregelen	2
1.1 Beschrijving van het symbool	2
1.2 Normaal gebruik	3
1.3 Vereisten voor de gebruiker	3
1.4 Gebruik het product alleen in bedrijfsklare toestand	3
1.5 Gebruik van de toiletzitting	3
1.6 Veiligheidsvoorschriften voor batterijen.....	4
1.7 Andere veiligheidsmaatregelen	5
Hoofdstuk 2: productoverzicht	11
2.1 Toiletdeksel	11
2.2 Afbeelding van de knoppen op de voorkant van de afstandsbediening.....	12
2.3 Afbeelding van de knoppen op de achterkant van de afstandsbediening.....	13
2.4 Afbeelding van het instelpaneel	13
2.5 Functie-instellingenlijst op de achterkant van de afstandsbediening.....	14
Hoofdstuk 3: gebruiksaanwijzing	15
3.1 Initialisatie operatie	15
3.2 Bediening van de toiletknop	17
3.3 Bedieningsinstructies draaiknop.....	18
3.4 Afstandsbediening.....	19
3.5 Instructies voor het instellen van de temperatuur op de achterkant van de afstandsbediening.....	25
3.6 Instelling ontkalkingsherinnering (achterkant afstandsbediening)	26
Hoofdstuk 4: reiniging en onderhoud	27
4.1 Reiniging van de toiletzitting.....	27
4.2 Sproeierreiniging.....	27
4.3 Reiniging van afstandsbediening.....	28
4.4 Ontgeuringsapparaat reinigen.....	28
4.5 Ontkalking.....	31
4.6 Afvalverwijdering.....	32
4.7 Productonderhoud	32
4.8 Productonderhoud tijdens de winter	33
Hoofdstuk 5: problemen oplossen	34
Hoofdstuk 6: technische data	38

Hoofdstuk 1: veiligheidsmaatregelen

Om gevaar of verlies van eigendommen voor gebruikers of anderen te voorkomen, moet u [Veiligheidsmaatregelen] zorgvuldig lezen en u eraan houden.

1.1 Beschrijving van het symbool



Waarschuwing

Als dit pictogram genegeerd wordt, kan het ernstig letsel of de dood tot gevolg hebben.



Let op

Als u dit pictogram negeert, kan dat persoonlijk letsel of eigendomsverlies tot gevolg hebben.

Pictogramverklaring als volgt:



Verplichte inhoud die moet worden uitgevoerd



Verboden



Demontage of ongeoorloofde wijziging is verboden



Aarding aansluiten



Verbied het weken in water



Niet met natte handen aanraken



Voorwerpen met een hoge temperatuur en ontvlambare voorwerpen verbieden

Om er zeker van te zijn dat u van de douchewc kunt genieten, moet u de gebruiksaanwijzing zorgvuldig lezen, vooral de veiligheidsvoorschriften. Bewaar deze gebruiksaanwijzing goed, zodat u deze later kunt raadplegen. De fabrikant behoudt zich het recht voor om wijzigingen aan te brengen als gevolg van verdere ontwikkeling.

1.2 Normaal gebruik

Dit product is een Douchewc met rear washen ladywash-functies, die als een gewoon toilet gebruikt kan worden. Het kan alleen gebruikt worden voor afgesloten ruimten binnenshuis. Elk ander gebruik zal geacht worden onverenigbaar te zijn met een normaal gebruik. Voor abnormaal gebruik dragen wij geen enkele verantwoordelijkheid.

1.3 Vereisten voor de gebruiker

Kinderen en mensen die de apparatuur niet begrijpen en mensen met lichamelijke, zintuiglijke, geestelijke en andere gezondheidsproblemen, kunnen het product gebruiken na veiligheidsinstructie of onder toezicht van anderen. Zorg ervoor dat kinderen niet met dit product spelen.

1.4 Gebruik het product alleen in bedrijfsklare toestand



Zorg ervoor dat het netsnoer niet beschadigd is.

Het netsnoer kan niet vastgeklemd of afgekneld worden.

Houd het netsnoer uit de buurt van hete oppervlakken en scherpe randen.

Gebruik de toiletzitting niet als hij niet goed werkt. Ontkoppel de stroomtoevoer, sluit de afsluiter, stop de watertoevoer, neem contact op met de hotline van de klantenservice om defecten aan het product en schade door verkeerd gebruik te voorkomen.

1.5 Gebruik van de toiletzitting

Het koude water van de toiletzitting moet op de hoofdwatertoevoer worden aangesloten.

Gebruik de nieuwe slangassemblage die bij het toestel geleverd wordt. De oude slangassemblage kan niet opnieuw gebruikt worden.

Het product zelf heeft niet de functie van lekbescherming, het moet in de lijn van de lekbeschermer geïnstalleerd worden.

De vaste bedrading moet voorzien zijn van een inrichting voor volledige uitschakeling onder de conditie van overspanningsklasse III volgens de bedradingsvoorschriften en de contactafstand.

De specificatie van de vaste bedradingsleiding is de nominale doorsnede van de geleider 1 - 2.0 mm² (17 - 14 AWG)

Bevestig dat het aardende uiteinde van de voedingsdraad 10 mm (3/8") langer is dan de stroomdraad (L) en de nuldraad (N).

Zorg ervoor dat de elektrische aansluitdoos aan de muur is bevestigd voordat u het product installeert.

Er kan condens ontstaan als de temperatuur van het product van een koudere naar een warmere plaats wordt gebracht. Zet het toestel een paar uur uit.

De reinigingsspuit niet opzettelijk verontreinigen, bespuiten of verstoppert. Spoel geen kranten, luiers, maandverband en andere artikelen door het toilet, die kunnen het product gemakkelijk verstoppert. De onderhoudswerkzaamheden moeten worden uitgevoerd door het bevoegde beroepspersoneel.

Gebruik de niet-aanbevolen accessoires niet.

1.6 Veiligheidsvoorschriften voor batterijen



Raak geen huid, ogen of slijmvliezen aan als er accuzuur lekt.

Als u het zuur aanraakt, spoel de getroffen plaats dan met veel water en roep onmiddellijk medische hulp in.

Houd de batterij buiten het bereik van kinderen. Als batterijen worden ingeslikt, kunnen ze levensbedreigend zijn. Als de batterij is ingeslikt, moet u onmiddellijk een arts raadplegen.

Laad de batterij niet op, gebruik geen ander gereedschap om de batterij te reactiveren, steek hem niet in het vuur en maak geen kortsluiting.

Als de batterij leeg is, verwijder hem dan onmiddellijk uit de bediening. Anders kan de vloeistof gaan lekken en schade veroorzaken.

Gebruik de oude en nieuwe batterijen niet door elkaar in de afstandsbediening. Maak de batterij en de contacten schoon voordat u ze plaatst. Let bij het installeren op de juiste polariteit van de batterij.

Als de afstandsbediening lange tijd niet gebruikt wordt, verwijder dan de batterij.

Plaats de batterij niet in extreme omstandigheden: vermijd contact met hitte of blootstelling aan de zon. Anders kan er lekkage optreden.

Sluit de plus- en min aansluitingen van de afstandsbediening niet kort.

1.7 Andere veiligheidsmaatregelen



Mensen met een handicap en gebrek aan ervaring of gezond verstand (ook kinderen) moeten het product onder toezicht van een verantwoordelijke persoon gebruiken.

Dit product moet aangesloten worden op de koudwaterleiding (watertemperatuur tussen 4 - 30 °C), anders kan het verbranding veroorzaken of de machine defect raken.

In geval van abnormaliteit of storing, gelieve onmiddellijk de stroomtoevoer af te sluiten, de inlaathoekklep te sluiten en het gebruik te stoppen.

De abnormale en storingsomstandigheden zijn als volgt:

- Het product is gebarsten of beschadigd
- Rook uitstotend
- Abnormaal geluid en brandgeur
- Abnormale opwarming van het product
- Het doorsijpelen van water uit binnenleidingen en van het product Voortgezet gebruik, ongeacht of het product defect is, kan leiden tot elektrische schokken, brand, verwondingen of doorsijpeling binnenshuis.



Steek uw vingers of andere voorwerpen niet in de droogopening en blokkeer deze niet. Anders kan het verbranding, elektrische schok of beschadiging van de zitting veroorzaken.

Dit product behoort tot de elektrische producten, dus installeert u het niet op plaatsen waar het gemakkelijk door water of hoge vochtigheid doorweekt kan worden.

Mors geen water of afwasmiddel op het product, de onderkant van het product en de stekker, anders zal het elektrische schokken, kortsluiting en brand veroorzaken.



Houd de bekleding of de zitting niet vast om het product op te pakken.

Open het deksel of de zitting niet als er iets op het deksel of de zitting ligt. Anders kan schade aan het product of persoonlijk letsel ontstaan.



Bij gebruik in de badkamer, moet u ervoor zorgen dat het stopcontact waterdicht is. Anders kan het een elektrische schok of brand veroorzaken.

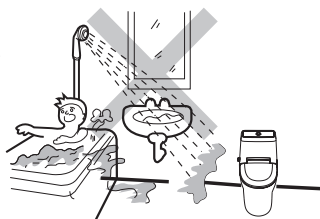

Verbied het weken in water

Spuit geen water of afwasmiddel op de toiletzittingseenheid en de stekker. Dit kan schade aan het product, brand of een elektrische schok veroorzaken.



Sluit de aardingsdraad aan

Controleer of het stopcontact geaard is of niet. Dit product moet goed geaard zijn. Kan alleen aangesloten worden op het speciale 220- 240 V, 50/60 Hz, 10 A met aardlekschakelaar of aardlekbeveiligingscircuit.

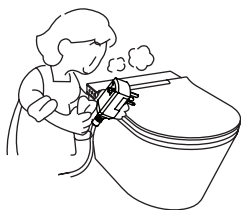

Verplicht

Nadat u het stof van de stekker verwijderd hebt, moet u de stekker stevig in het stopcontact steken. Trek de stekker uit het stopcontact en maak hem schoon met een droge doek.

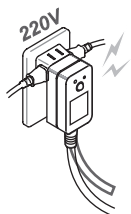

Verboden overbelasting op stopcontact

Alleen geschikt voor professionele distributie met wisselspanning 220 V - 240 V (50/60 Hz). Anders kan het tot oververhitting of brand leiden.

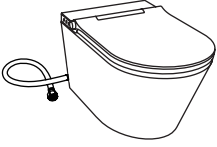

Verboden

Buig of verdraai de watertoevoerslang niet. Het kan waterlekkage veroorzaken.



Verboden

Gebruik de volgende middelen niet om het product schoon te maken: benzine, banaanwater, wasbenzine, verfverdunder, ontsmettingspoeder en nylon borstel. Het kan de inlaatbuis of het product beschadigen.

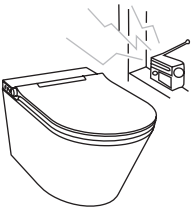

Verboden

Blijf uit de buurt van het product wanneer u de radio gebruikt.

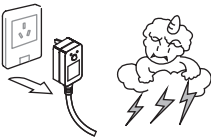

Verplicht

Trek de stekker uit het stopcontact als het dondert. Kan elektrische schokken veroorzaken.

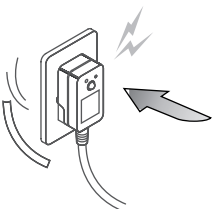

Verboden

Gebruik geen losse of defecte stopcontacten. Het kan een elektrische schok of brand veroorzaken.

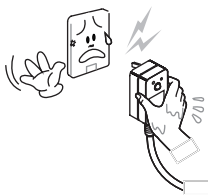

Natte handen verbieden

De stekker niet met natte handen in het stopcontact steken of eruit trekken.
Het kan een elektrische schok veroorzaken.

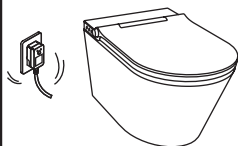

Verboden

Trek niet aan de stekker van de I-netsnoer en beschadig het niet. Dat kan brand, kortsluiting of elektrische schokken veroorzaken.

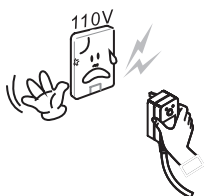

Verboden

Gebruik geen gelijkstroom- of wisselstroomvoeding die niet 220 V - 240 V is.
Kan productstoring veroorzaken.

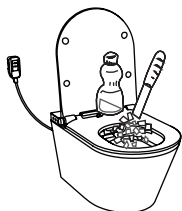

Trek de stekker eruit

Gelieve de stroom af te sluiten en de stekker uit het stopcontact te trekken alvorens het product te verwijderen of schoon te maken. Het kan een elektrische schok of brand veroorzaken.

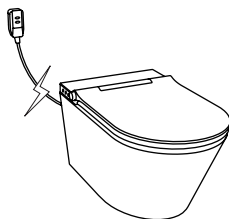

Verplicht

Als het netsnoer beschadigd is, moet het vervangen worden. Om gevaar te vermijden, moet u het volgende in acht nemen: Neem contact op met de winkel waar u dit product hebt gekocht of met de klantenservice in uw buurt. Het mag alleen vervangen worden door de fabrikant, zijn service-afdeling of een erkende vakman.



Trek de stekker eruit

Wanneer u het toestel lange tijd niet gebruikt, laat u het water uit de waterslang lopen en haalt u de stekker uit het stopcontact. Het kan waterverontreiniging en huidinfecties veroorzaken.



Verboden

Leun niet op het deksel. Het kan het deksel beschadigen en lichamelijk letsel veroorzaken.

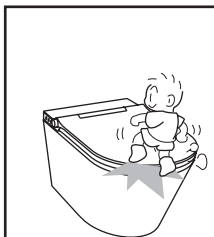

Verboden

Laat kinderen niet op de zitting of op het deksel spelen, stap niet op het deksel, ga er niet op zitten en plaats er geen zware voorwerpen op. Dat kan lichamelijk letsel of schade aan het product veroorzaken. Kinderen moeten onder toezicht staan om ervoor te zorgen dat zij niet met het toestel spelen.



Verboden

Installeer het product niet in een ruimte waar vorst kan ontstaan. De binnentemperatuur mag niet lager zijn dan 4 °C. Om bevriezing of beschadiging van het product te voorkomen.

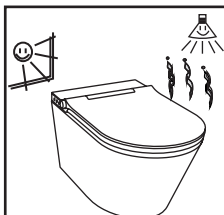

Verboden

Stel het product niet rechtstreeks bloot aan water, sterk licht of zonlicht. Het kan verbleking veroorzaken.



Verboden

Forceer het deksel en de zitting niet om ze te sluiten. Het kan het product beschadigen.



Verboden

Giet geen urine op het toestel en de sproeier. Anders zal het tot storingen of vlekken leiden.

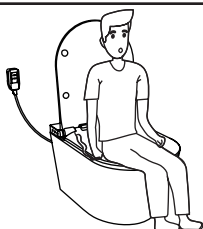

Hoge temperatuur verbieden

Plaats geen materialen met een hoge temperatuur en ontvlambare materialen in de buurt van het product. Het kan brand veroorzaken.



Geen demontage

Voor welk doel dan ook, mag u dit product niet zelf scheiden, repareren of veranderen. Dat kan brand, kortsluiting of elektrische schokken veroorzaken.

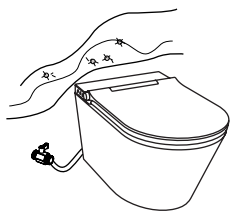

Verboden

Sluit geen afvalwater, gemengd water, industrieel water, zeewater of ander onbehandeld of half-behandeld water aan. Het kan huidinfectie of storingen veroorzaken.

Hoofdstuk 2: productoverzicht

2.1 Toiletdeksel

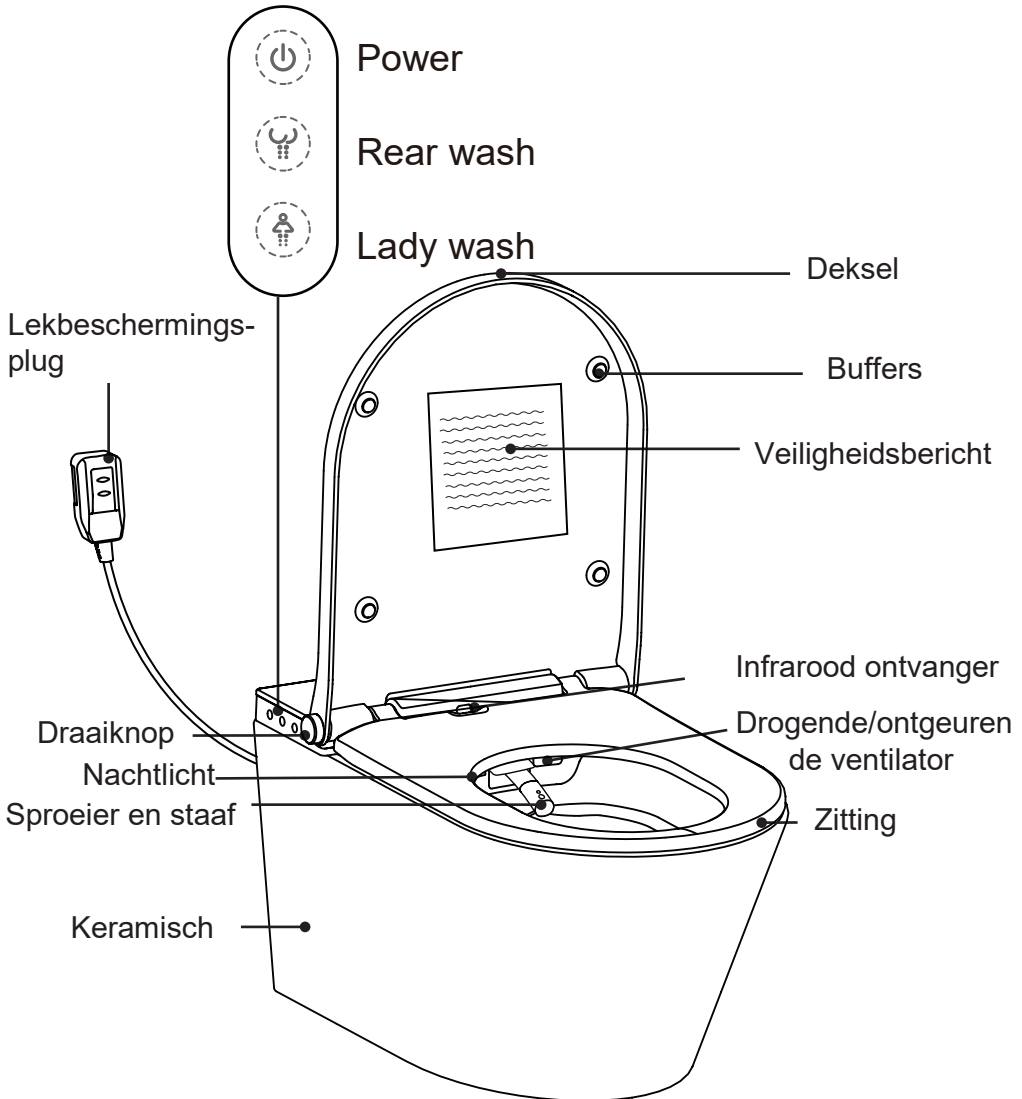

2.2 Afbeelding van de knoppen op de voorkant van de afstandsbediening

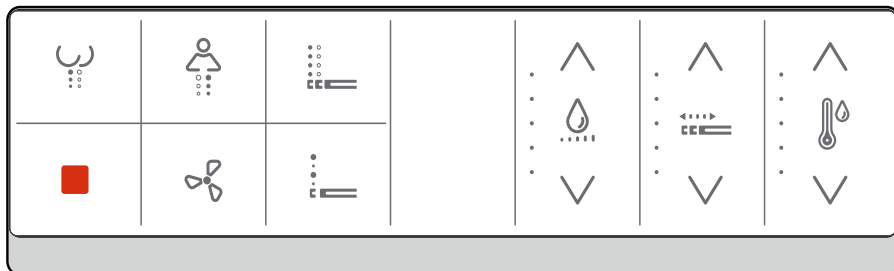

Pictogram	Knop	Pictogram	Knop
	[Rear wash]		[Aanpassen waterdruk]
	[Lady wash]		
	[Stop]		[Aanpassen sproeier stand]
	[Drogen]		
	[Oscillerende massage]		[Aanpassen watertemperatuur]
	[pulserende massage]		

(Zie blz. 19-24 voor details over de functie van elke knop)

2.3 Afbeelding van de knoppen op de achterkant van de afstandsbediening

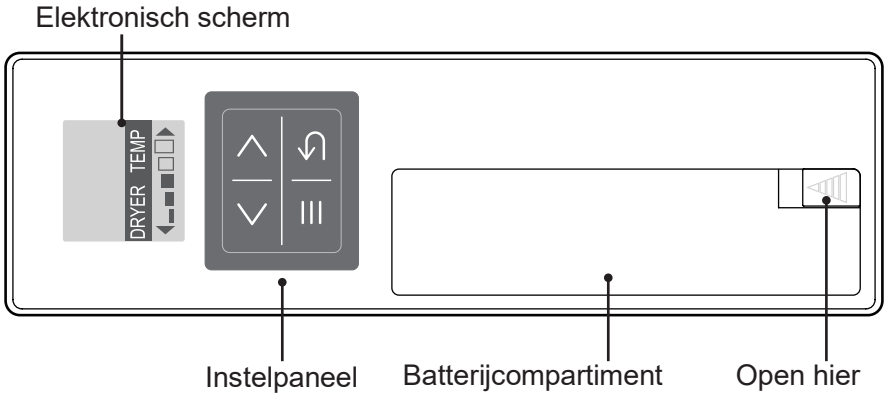

2.4 Key panel description

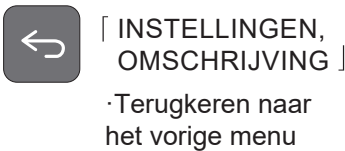
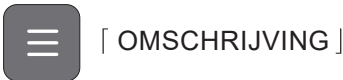

1. Druk

- Automatisch wisselen elektronisch schermweergave

MENU 1/4

1. MANUAU CLEANING

2. AUTO FUNCTION

▼

2. Kijk naar het elektronisch scherm voor instellingen

(Op en neer) Druk om functie te kiezen

Indien niet gekozen Indien gekozen

1. MANUAU CLEANING

➔

1. MANUAU CLEANING

Na drukken " " zal de instelling toegepast worden.

2.5 Functie-instellingenlijst op de achterkant van de afstandsbediening

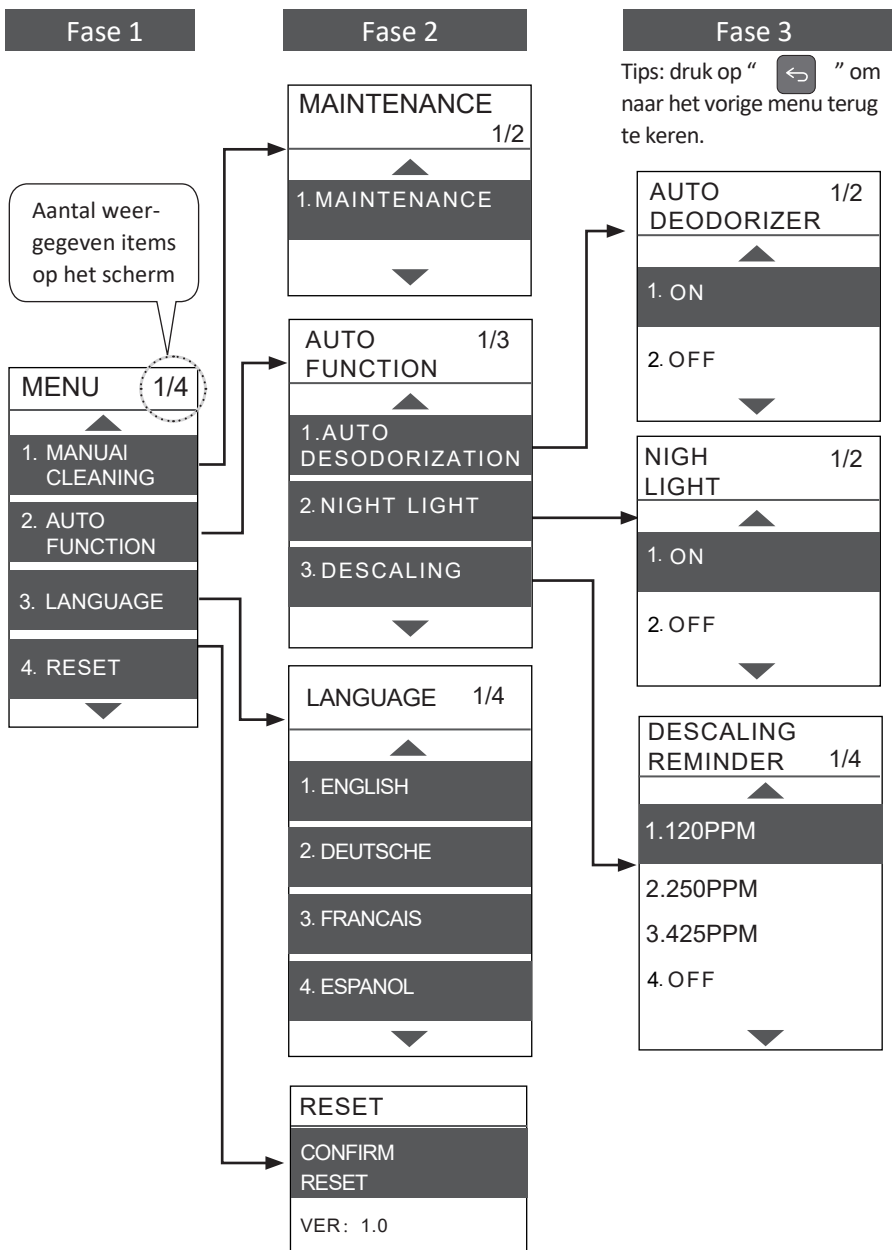

Hoofdstuk 3: gebruiksaanwijzing

3.1 Initialisatiebewerking

1. Open de inlaathoekklep en zorg ervoor dat de instructiewater is verbonden

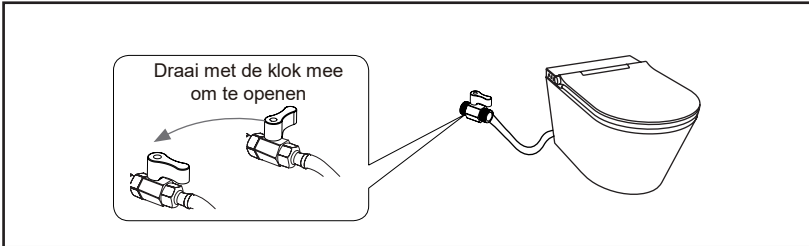

2. Installeer de batterij voor de afstandsbediening

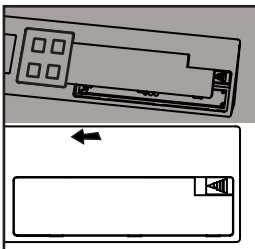

a. In de positie die op de achterkant van de afstandsbediening is aangegeven, duwt u hard naar links, en opent u het batterijklepje zoals hierboven is aangegeven.

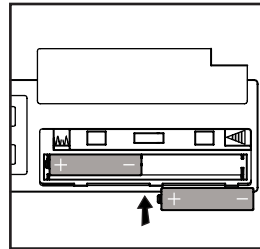

b. Plaats twee AAA-batterijen.

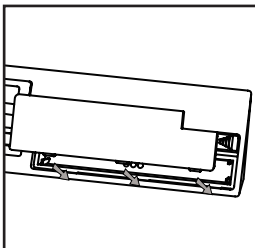

c. Breng, zoals afgebeeld, de inkeping op één lijn met een kleine bobbel en dek het batterijdeksel af.

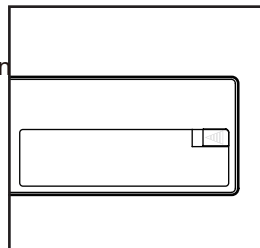

d. Voltooi de installatie.

Probeer de afstandsbediening te bedienen. Als het toestandslampje van de afstandsbediening met de toets gaat branden, is de batterij met succes geplaatst. Als de afstandsbediening niet beschikbaar is, controleer dan of de batterij opgeladen en juist geplaatst is. Als de batterij leeg raakt, kunt u de nieuwe batterij vervangen zoals hierboven beschreven.

3. Afstandsbediening match code

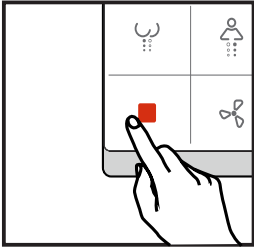

a. Druk op de "Stop"-toets tot het statuslampje van de afstandsbediening knippert (zorg ervoor dat de stroom van het toilet uitgeschakeld is voordat u het aanpast).

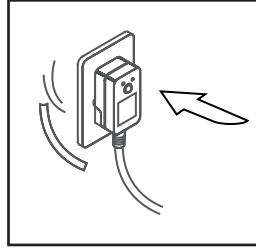

b. Zet de machine aan, het lampje van de lekbeschermingsplug brandt, hij begint gedurende 15 seconden met "initialisatie". Na één pieptoon en het licht uit, was de code matched.

Als het matchen van de code niet lukt, gaat het lampje na 30 seconden automatisch uit. Probeer het opnieuw zoals hierboven beschreven. Als het nog steeds niet lukt, raadpleeg dan het professionele personeel.

4. Installeer de batterij voor de draaiknop

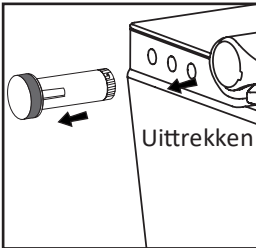

a. Trek de draaiknop horizontaal naar buiten, zoals afgebeeld

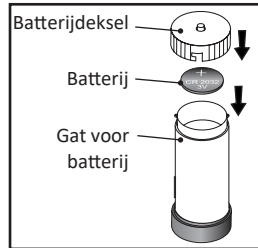

b. Open het batterijdeksel en steek de batterij in het batterijgat. (Merk op dat de positieve pool van de batterij bedrukt is met + CR 2032 3V naar boven, zoals afgebeeld)

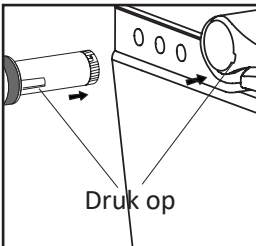

c. Plaats de draaiknop uitgelijnd met de positioneringssleuf, zoals afgebeeld.

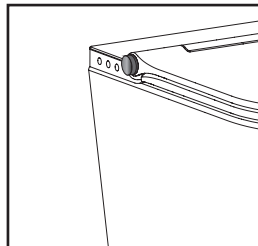

d. Voltooi de installatie

5. Draaiknop match code

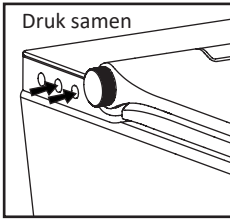

a. Druk tegelijkertijd op de knoppen "Power" en "Rear wash".

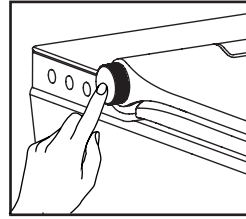

Wanneer u hem loslaat, hoort u een lange piepton van het apparaat, en het apparaat is klaar voor het matchen van de code (als er geen piepton is, kan dat komen door anders drukken, u kunt het dan opnieuw proberen).

Als het niet lukt, probeert u het opnieuw volgens de bovenstaande stappen; als het nog steeds niet lukt, raadpleeg dan de dienst na verkoop.

3.2 Bediening van de toiletknop

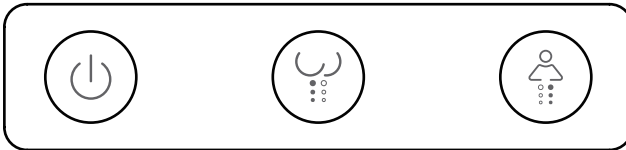

Power

Rear Wash

Lady Wash

Druk op de power-knop om het toestel AAN / UIT te zetten.

Druk op de knop "Rear wash", de achterste wasbeurt wordt geactiveerd, de sproeier wordt uitgeschoven. De achterste positie wordt voorzichtig en veilig gereinigd.

Druk nogmaals op de knop "Rear wash" of druk op de knop "Stop" op de afstandsbediening om te stoppen, of het stopt automatisch na 3 minuten.

Druk op de knop "Lady wash", de lady wash wordt geactiveerd, de sproeier wordt uitgestrekt om, zachtjes en veilig, de geslachtsdelen van de dame te spoelen.

Druk nogmaals op de knop "Rear wash" of druk op de knop "Stop" op de afstandsbediening om te stoppen, of het stopt automatisch na 3 minuten.

3.3 Bedieningsinstructies draaiknop

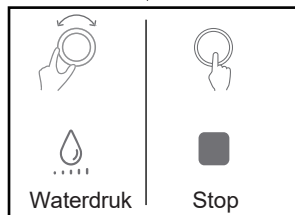
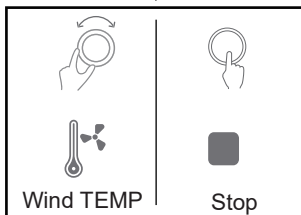
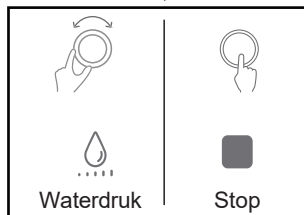
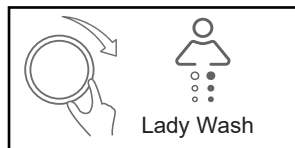
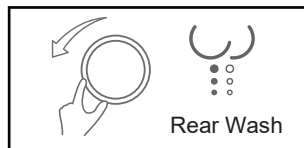

1. Onder de voorwaarde dat men plaatsneemt op de zitting, na het naar achteren draaien van de draaiknop, piept het kort, de sproeier rekt uit, en de functie [Rear wash] wordt geactiveerd

2. In de wastoestand draait u de draaiknop naar voren en naar achteren om de waterdruk in te stellen. Draait u vooruit, dan stijgt de waterdruk en omgekeerd. Een pieptoon betekent een cijfer, met in totaal 5 cijfers; twee pieptonen betekenen het hoogste cijfer of het laagste cijfer.

3. De vaste wascyclus duurt 3 minuten, en wordt automatisch gestopt, of u houdt de draaiknop ingedrukt om te stoppen.

1. Onder de voorwaarde dat men plaatsneemt op de zitting, na het naar achteren draaien van de draaiknop, piept het kort, en de functie [Drogen met warme lucht] wordt geactiveerd.

2. In de droogstand draait u de draaiknop naar voren en naar achteren om de in te stellen. Draait u vooruit, dan stijgt de föhn temperatuur en omgekeerd. Een pieptoon betekent een cijfer, met in totaal 5 cijfers; twee pieptonen betekenen het hoogste cijfer of het laagste cijfer.

3. De vaste droogcyclus is 4 minuten, en stopt automatisch, of u houdt de draaiknop ingedrukt om te stoppen.

1. Onder de voorwaarde dat men plaatsneemt op de zitting, na het naar achteren draaien van de draaiknop, piept het kort, de sproeier rekt uit, en de [Lady wash] functie wordt geactiveerd.

2. In de wastoestand draait u de draaiknop naar voren en naar achteren om de waterdruk in te stellen. Draait u vooruit, dan stijgt de waterdruk en omgekeerd. Een pieptoon betekent een cijfer, met in totaal 5 cijfers; twee pieptonen betekenen het hoogste cijfer of het laagste cijfer.

3. Vast wassen cyclus is 3 minuten, en stopt automatisch, of u houdt de draaiknop ingedrukt om te stoppen.

3.4 Bedieningsinstructies voor de knoppen op de afstandsbediening

Deze douchewc wordt bediend met draaiknop en afstandsbediening. Met de draaiknop kunt u de lady wash, rear wash, droogfunctie en de stop bedienen. Andere functies worden met de afstandsbediening bediend, waaronder instellingen die ook met de afstandsbediening worden veranderd. Druk op de overeenkomstige knop van de afstandsbediening om de overeenkomstige functie te activeren. De knop zal even oplichten in de witte achtergrondverlichting en na 10 seconden verdwijnen.

Als de afstandsbediening niet beschikbaar is, controleer dan of de batterij opgeladen en juist geplaatst is. Zo niet, raadpleeg dan de initialisatieprocedure om de batterij te installeren.

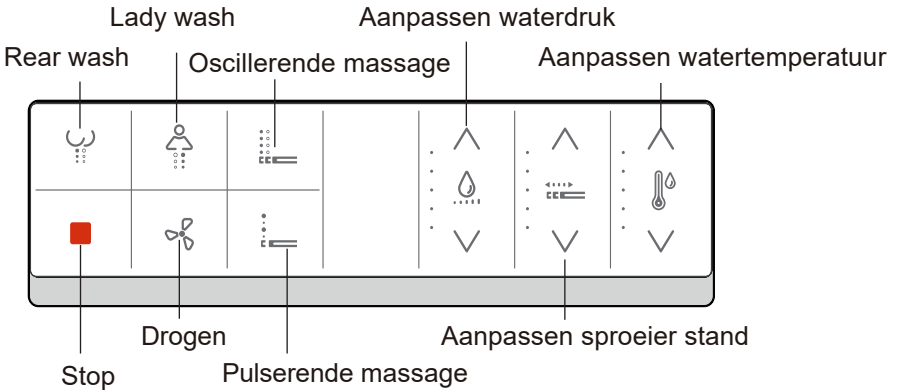

■ **Stop** Druk op de "Stop" knop om de lopende functie te stoppen.

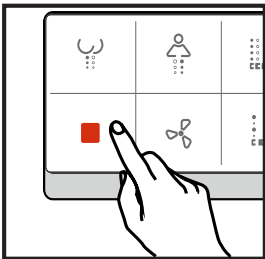

In ieder geval, "Stop" is de knop de hoogste prioriteit, kan de huidige functie stoppen na indrukken.

Wanneer meer dan 2 knopdrukken worden gedetecteerd, is de eerste knopdruk geldig.



Rear Wash

Druk op de knop "Rear wash", het controlelampje gaat aan, de systeemzoemer piept, en de rear wash functie begint.

Voorwaarden: onder voorwaarden dat men plaatsneemt op de zitting.

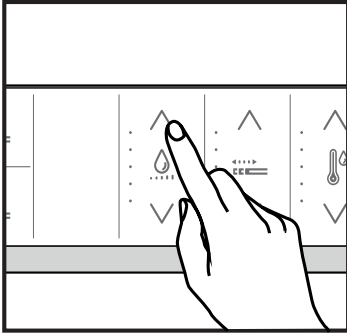

Druk tijdens het wassen achteraan op "∧" van "Water pressure adjustment" om de intensiteit van de waterstraal te verhogen; druk op "∨" om de intensiteit van de waterstraal te verlagen.

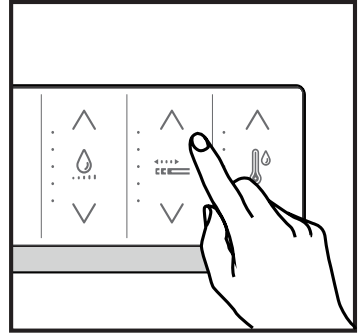

Druk tijdens de rear wash op "∧" van "Nozzle position adjustment" om de sproeier naar voren te bewegen; druk op "∨" om de sproeier naar achteren te bewegen.

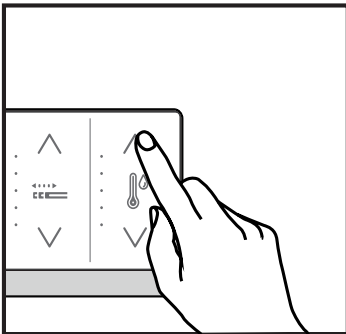

Druk tijdens het wassen achteraan op "∧" van "Water temperature adjustment" om de watertemperatuur te verhogen; druk op "∨" om de watertemperatuur te verlagen.

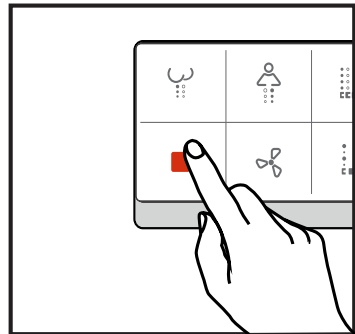

Druk op de knop "Stop" om te stoppen of wacht 3 minuten om automatisch te stoppen.



Lady Wash

Druk op de knop "Lady wash", het controlelampje gaat aan, de systeemzoemer piept, en de Lady wash functie begint.

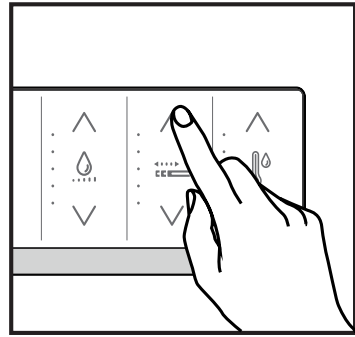
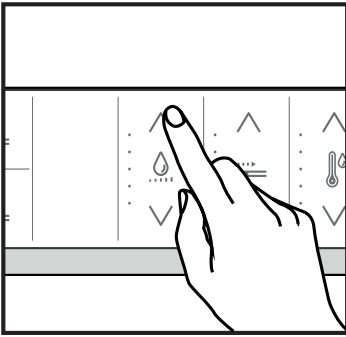

Bij het ladywassen drukt u op " \wedge " van "Water pressure adjustment" om de intensiteit van de waterstraal te verhogen; druk op " \vee " om de intensiteit van de waterstraal te verlagen.

Druk tijdens het ladywassen op " \wedge " van "Nozzle position adjustment" om de sproeier naar voren te verplaatsen; druk op " \vee " om de intensiteit van de waterstraal te verminderen.

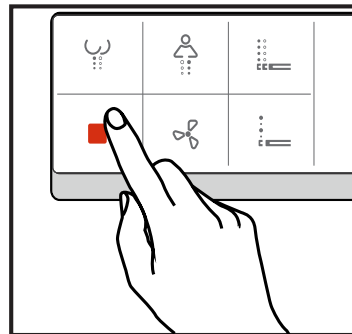
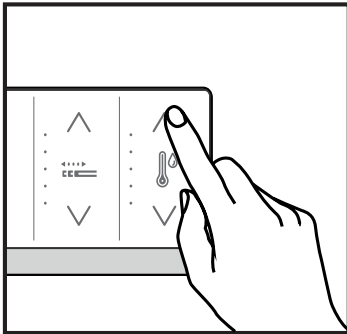

Druk tijdens het ladywassen op " \wedge " van "Water temperature adjustment" om de watertemperatuur te verhogen; druk op " \vee " om de watertemperatuur te verlagen.

Druk op de knop "Stop" om te stoppen of wacht 3 minuten om automatisch te stoppen.



Drogen

Druk op de knop "Drogen" om aangename warme lucht uit te blazen.

Voorwaarden: onder voorwaarden dat men plaatsneemt op de zitting

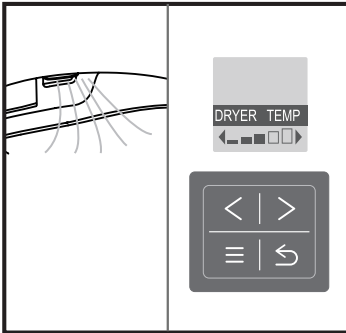

"Drogen" wordt geactiveerd, het warmeluchtdeksel gaat open, en comfortabele warme lucht blaast naar buiten.

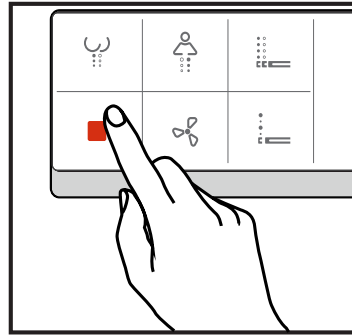

Druk op de knop "Stop" om te stoppen of wacht 3 minuten om automatisch te stoppen.



Oscillerende massage

Druk op de knop "Oscillerende massage" heen en weer, wanneer u de reinigingsfunctie gebruikt.

Voorwaarde: de functie Rear wash of Lady wash is geactiveerd

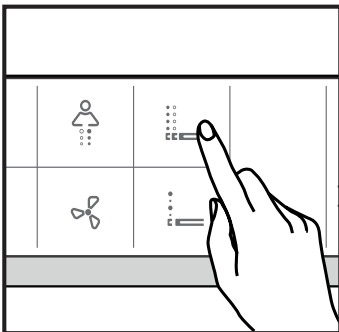

"Oscillerende massage" wordt geactiveerd en de sproeier beweegt heen en weer.

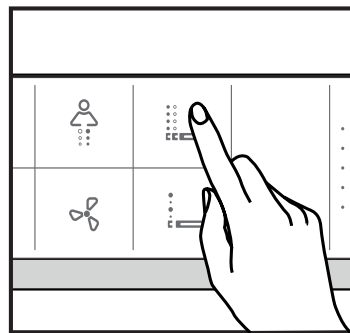

Druk nogmaals op "Oscillerende massage" om te stoppen en terug te schakelen naar Rear wash /Lady wash, of wacht 3 minuten om automatisch te stoppen.



Pulserende massage

Druk op de knop "Pulserende massage", de intensiteit van de waterstraal verandert wanneer u de reinigingsfunctie gebruikt.

Voorwaarde: de functie Rear wash of Lady wash is geactiveerd.

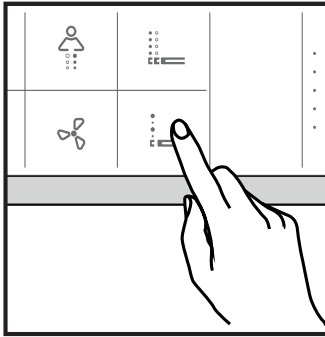

"Pulserende massage" wordt geactiveerd en de intensiteit van de waterstraal verandert.

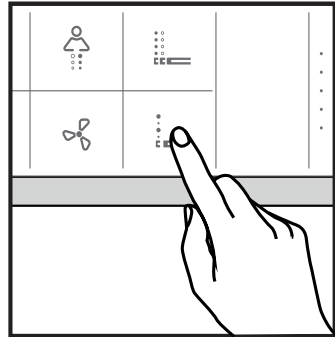

Druk nogmaals op "Pulserende Massage" om te stoppen en terug te schakelen naar Rear wash /Lady wash, of wacht 3 minuten om automatisch te stoppen.



Aanpassen sproeier stand

Er zijn 5 graden van "Aanpassen sproeier stand". De standaardinstelling is graad 3.

Voorwaarde: de functie Rear wash of Lady wash is geactiveerd.

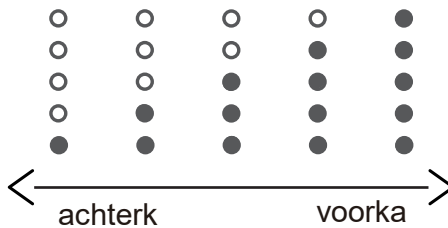

Druk op "∧" van de "Aanpassen sproeier", de sproeier schuift naar voren, en elke keer dat u drukt, gaat de sproeier met 1 graad omhoog naar de hoogste graad. Wanneer u op "∨" drukt, trekt de sproeier zich naar achteren terug, en elke keer dat u op drukt, daalt het met 1 graad tot aan de laagste graad.



Aanpassen waterdruk

Er zijn 5 graden van "Aanpassen waterdruk". De standaardinstelling is graad 3.

Voorwaarde: de functie Rear wash of Lady wash is geactiveerd.

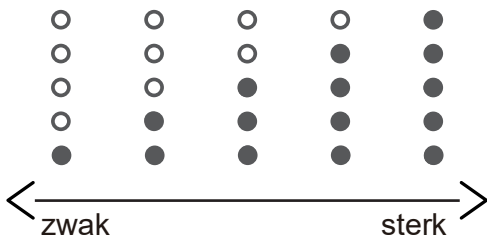

Druk op "Λ" om de waterdruk te verhogen. Elke keer dat u erop drukt, verhoogt het met 1 graad tot de hoogste graad. Druk op "V" om de waterdruk te verlagen. Elke keer dat u erop drukt, verhoogt het met 1 graad tot de laagste graad.



Aanpassen watertemperatuur

Er zijn 5 graden voor "Aanpassen watertemperatuur". De standaardinstelling is graad 3.

Voorwaarde: de functie Rear wash of Lady wash is geactiveerd.

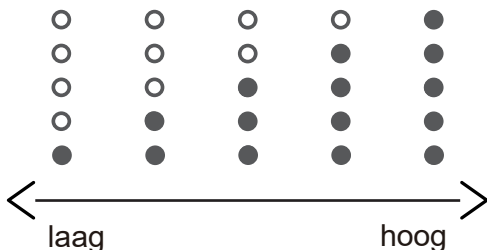



Druk op "Λ" om de watertemperatuur te verhogen. Elke keer dat u erop drukt, verhoogt het met 1 graad tot de hoogste graad. Druk op "V" om de watertemperatuur te verlagen. Elke keer dat u erop drukt, verhoogt het met 1 graad tot de laagste graad.

3.5 Instructies voor het instellen van de temperatuur op de achterkant van de afstandsbediening

1. Neem de afstandsbediening uit de houder

2. Druk op 

3. Gebruik  om de temperatuurinstelling te selecteren die u wilt instellen

4. Gebruik  om het temperatuurniveau te selecteren dat u wilt instellen

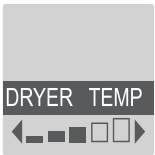

LAAG  HOOG

Er zijn 5 graden van DROGEN TEMP die zijn 1, 2, 3, 4, en 5 graden.

Druk op " " om de windtemperatuur te verlagen. Elke keer dat u op de knop drukt, wordt de windtemperatuur met 1 graad verlaagd, tot graad 1.

Druk op " " om de windtemperatuur te verhogen. Telkens als u erop drukt, gaat het met 1 graad omhoog, tot graad 5.

3.6 Instelling ontkalkingsherinnering (achterkant afstandsbediening)

Door de verschillende hardheidsgraden van het water zal er zich na lange tijd kalkaanslag vormen. Nadat het toilet geïnstalleerd is, moet u het "water hardness test paper" (in de verpakking bijgesloten) gebruiken om de plaatselijke waterkwaliteit te testen.

De testmethode is als volgt:

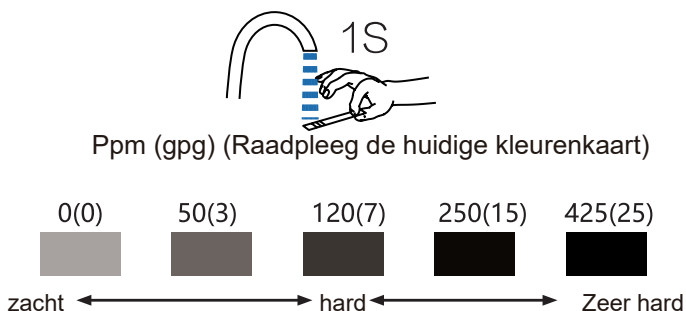

Meet de waterkwaliteit op de plaats van installatie, dompel het reactiegebied gedurende 1 seconde in de testoplossing, en verwijder overtollige waterdruppels; Vergelijk na 15 seconden de kleur van het testpapier met die van de standaardkaart (raadpleeg de actuele kleurenkaart). De kleur van het testpapier ligt dicht bij welke norm, en dat is uw waterconcentratiewaarde.

Stel de voorwaarden voor de ontkalkingsherinnering op de achterkant van de afstandsbediening in, afhankelijk van de concentratiewaarde. Als de meting tussen twee cijfers in ligt, kies dan het hogere cijfer. Instelmethode (voorbeeld: wanneer de concentratiewaarde 120 ppm is, eenmaal ontkalken als herinnering):

MENU	2/4
1. HANDMATIGE REINIGING	
2. AUTO FUNCTION	
▼	

AUTO FUNCTION	3/3
2. NACHTLICHT	
3. ONTKALKINGS HERINNERING	
▼	

ONTKALKINGS HERINNERING	1/4
1. 120ppm	
2. 250ppm	
▼	

WATER HARDHEID	120PPM
----------------	--------

Als het tijd is om te ontkalken, knippert het ontkalkingsherinneringslampje, voeg ontkalkingsvloeistof toe om het product te ontkalken

(Zie blz. 31-32 voor details)

Hoofdstuk 4: reiniging en onderhoud

4.1 Reiniging van de toiletzitting

Maak de toiletzitting regelmatig schoon, of onmiddellijk nadat er vuil op gekomen is. Als het niet regelmatig schoongemaakt wordt, kan het vuil gaan opvallen en hardnekkig worden.

Zorg ervoor dat u de stroomtoevoer onderbreekt voordat u het oppervlak van het product schoonmaakt. Doe geen water of afwasmiddel in het product of in de stekker, dat kan kortsluiting, een elektrische schok of brand veroorzaken.

Opgelet: verkleuring, vergeling of afbladderen van de verf ten gevolge van een verkeerde reiniging.

-Gebruik geen bijtende reinigingsmiddelen of reinigingsmiddelen die chloor of zuren bevatten.

-Gebruik alleen schoonmaakmiddelen en -apparatuur die specifiek voor deze toepassing bestemd zijn.

-Volg de instructies voor het wasmiddel.

-Wasmiddelen nooit mengen.

Afnemen met een zachte vochtige doek. Een neutrale zeepoplossing is een ideale dagelijkse reiniger.

4.2 Sproeierreiniging

De sproeier zal automatisch intrekken voor zelfreiniging voor en na de schoonmaakfunctie.

- Maak de sproeier met de hand schoon.

Reinig de sproeiers regelmatig of onmiddellijk nadat vuil is aangetroffen.

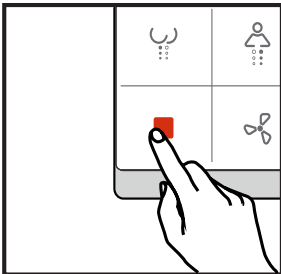

1. Houd de knop "Stop" ingedrukt om er zeker van te zijn dat het toilet niet werkt.

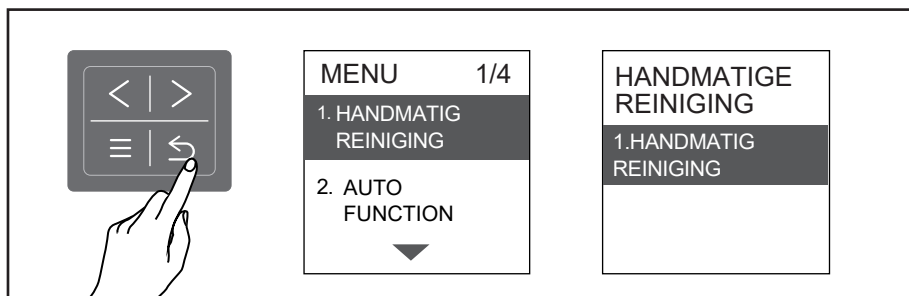

2. Activeer de sproeierreiniging volgens de bovenstaande werking op de achterkant van de afstandsbediening. De sproeier wordt zonder water uitgeschoven.

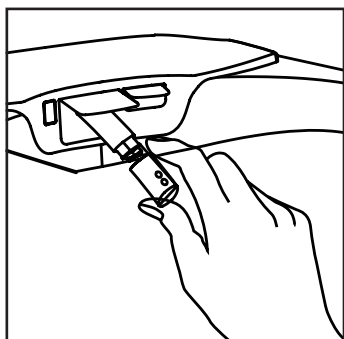

3. Verwijder de sproeikop, en maak de sproeikop schoon met een doek, spons of borstel en een neutraal reinigingsmiddel.

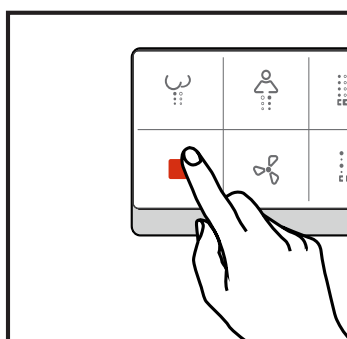

4. Zet de gereinigde sproeikop terug, klik weer op "Stop" op de voorkant van de afstandsbediening om te eindigen, en de sproeier zal intrekken.

4.3 Reiniging van afstandsbediening

Maak de afstandsbediening en de houder van de afstandsbediening schoon met een zachte, vochtige doek.

4.4 Ontgeuringsapparaat reinigen

1. Als er te veel stof op de ontgeuringsdoos zit, zal de hoeveelheid ingeademde lucht afnemen. Gebruik een tandenborstel of een klein borsteltje om het stof te verwijderen. De specifieke stappen zijn als volgt:

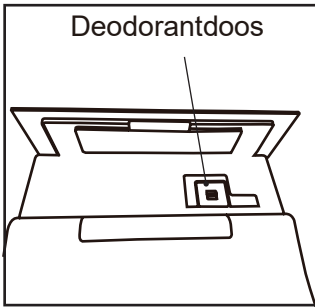

①. Open de glazen afdekking aan de achterkant van het product.

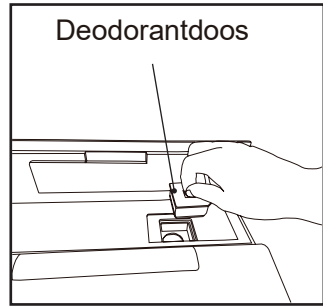

②. Verwijder de deodorantdoos.



③. Gebruik een tandenborstel of een borstel om de bodem van de deodorantdoos schoon te maken, tot er geen stof of papierstof meer te zien is.

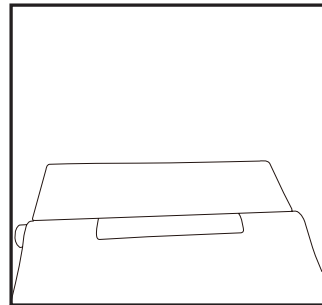

④. Plaats het gereinigde deodorantdoos terug in de groef en dek het glazen deksel weer af.

Was de deodorantdoos niet met water, anders gaat het geurverdrivende effect verloren.

Door de deodorantdoos enkele uren in de zon te plaatsen, kan de levensduur van de deodorant worden verlengd.

2. Na het reinigen van de deodorantdoos en de ontgeuringszuigopening, als er nog steeds geur vrijkomt, gelieve de deodorant te vervangen,

De specifieke stappen zijn als volgt:

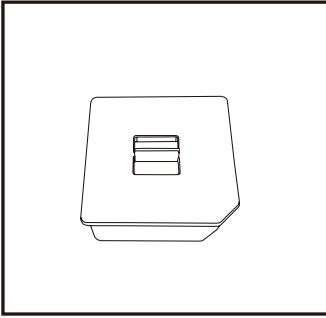

①. Verwijder de deodorantdoos van de achterkant van het product

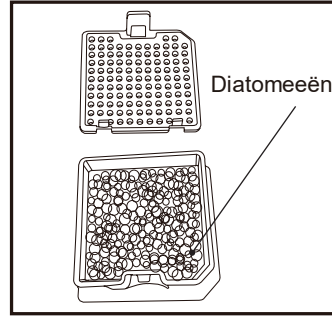

②. Open de deodorantdoos

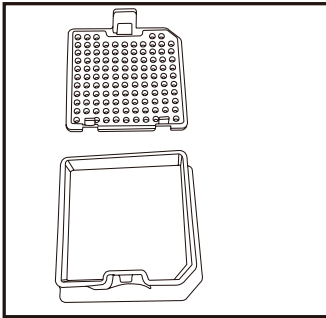

③. Verwijder de oude diatomeeën uit de doos

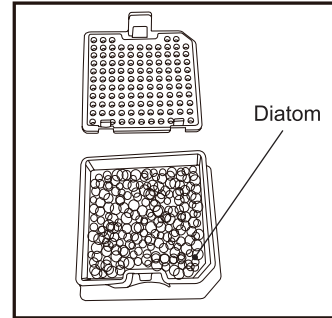

④. Vervangen met nieuwe diatomeeën

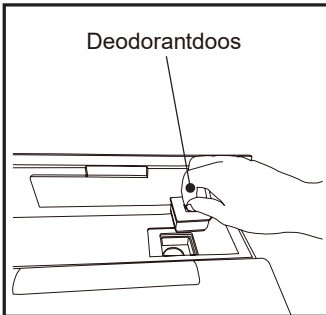

⑤. Plaats de nieuwe doos terug in de groef van het product

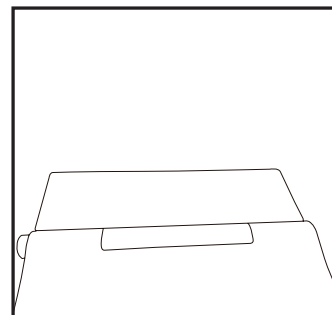

⑥. Sluit de glazen afdekking

4.5 Ontkalking

Door de verschillende hardheid van het water zal er bij langdurige accumulatie kalkaanslag ontstaan, regelmatig ontkalken is nodig. De ontkalkingsstappen zijn als volgt:



1. Open de glazen afdekking.

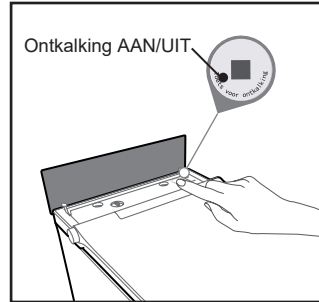

2. Druk op de ontkalkingstoets en begin het waterreservoir af te tappen; de sproeier zal zich tijdens het aftappen zelf reinigen, vergezeld van druppels pieptoon. In geval van een verkeerde werking, kan het product normaal gebruikt worden na uitschakelen en opnieuw opstarten.

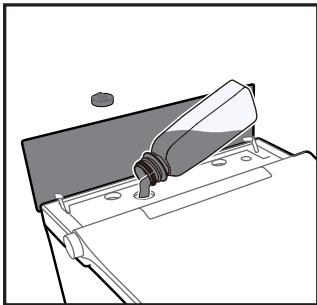

3. Nadat het water in het reservoir volledig is afgetapt; voegt u de kalkverwijderaar toe (aanbevolen wordt kalkverwijderaar voor koffiezetapparaten); de maximale capaciteit is 250 ml.

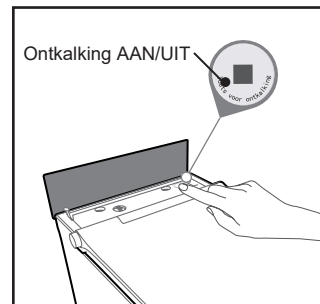

4. Druk nogmaals op de ontkalkingsknop om de ontkalkingscyclus te starten.

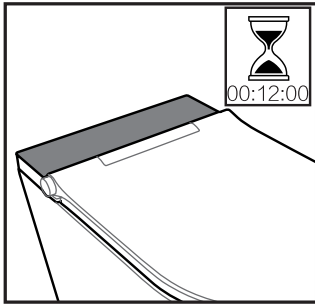

5. Tijdens het ontkalken knippert het statuslampje. Na 12 minuten is de ontkalkingscyclus voltooid en gaat het statuslampje weer normaal branden.

Opmerking: Ontkalker moet door de gebruikers worden aangeschaft. Het wordt aanbevolen om de kalkverwijderaar voor de koffiemachine aan te schaffen (deze kan alleen worden gebruikt voor het reinigen van kalkaanslag, niet voor andere doeleinden, houd het uit de buurt van kinderen).

4.6 Afvalverwijdering

Elektrische en elektronische apparatuur kan gevaarlijke stoffen bevatten. Gooi het niet weg als ongesorteerd huishoudelijk afval. Stuur het naar het aangewezen inzamelpunt. Op die manier kunt u bijdragen tot het behoud van de bronnen en de bescherming van het milieu. Neem contact op met uw detailhandelaar of de plaatselijke autoriteiten voor meer informatie.

Gebruikte batterijen moeten op de juiste manier worden weggegooid. Batterijenrecyclingbakken met bijbehorende etiketten zijn verkrijgbaar in batterijenwinkels en bij inzamelstations van de gemeente.

Om mogelijk verstikkingsletsel of gevaar te voorkomen, mag u kinderen niet laten spelen met plastic zakken en productverpakkingen. Bewaar dergelijke verpakkingsmaterialen op een veilige manier of gooi ze op een milieuvriendelijke manier weg. Bewaar, indien mogelijk, het verpakkingsmateriaal tot het einde van de garantieperiode.

4.7 Productonderhoud

In de volgende gevallen moet u de watertoevoer kraan sluiten en de slang verwijderen om het water af te voeren.

- In koude gebieden kan het water bevrozen.
- Al lange tijd niet meer gebruikt.

Het kan huidinfectie veroorzaken door aantasting van het restwater

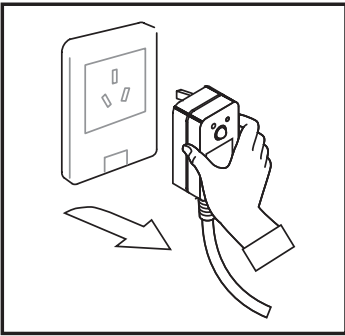

1. Koppel de voeding los en trek de stekker uit het stopcontact.

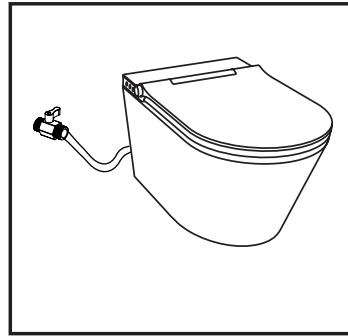

2. Sluit de klep en stop de watertoevoer naar het systeem.

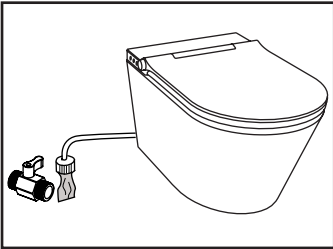

3. Verwijder de watertoevoerslang van de watertoevoerklep en laat het water uit de slang lopen.

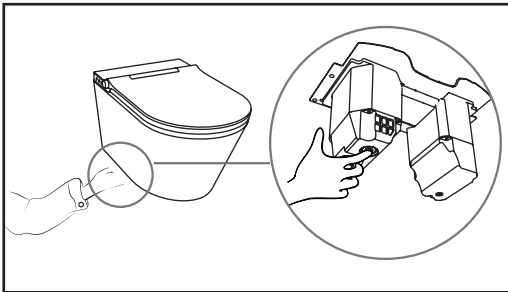

4. De omstandigheden voor de waterkwaliteit zijn verschillend in de verschillende regio's. Maak het waterreservoir regelmatig schoon. Door verstopping van vuil kan de waterstroom verminderen. (Aanbevolen eenmaal per 2- 6 maanden). Laat het water in het waterreservoir weglopen door op de aftapknop onder het waterreservoir te drukken. (Zie afbeelding)

4.8 Productonderhoud tijdens de winter

Wanneer het in de winter kan vriezen, enz. neemt u, om schade aan de slang of het product door bevriezing te voorkomen, maatregelen om bevriezing te voorkomen: a. Verhoog de kamertemperatuur;

Sluit de watertoevoerklep en laat het water uit de watertoevoerslang lopen.

Hoofdstuk 5: problemen oplossen

Aanbeveling: eerste basiswerking in geval van storing. Zet de stroom van het product uit, en sluit hem ten minste 3 minuten later weer aan.

Als uw toestel na het volgen van de hieronder beschreven instructies nog steeds niet goed werkt, neem dan contact op met de klantenservice of met uw dealer.

Probleem	Mogelijke oorzaak	Oplossing
Basisfunctie		
Functie werkt helemaal niet	Uitschakelen	Aansluiten op de hoofdvoeding
	Stekker los of slechte verbinding	Steek de stekker in het stopcontact om er zeker van te zijn dat de stroom hersteld is
	De lekkagebeveiligingsknop van het netsnoer staat niet aan	Schakel het in
	In stand-bymodus	Overschakelen naar opstartmodus
Waterlekkage	Storing	Sluit de hoofdkraan. Koppel de stroomtoevoer los. Bel de klantendienst
Afstandsbediening		
Tijdens de werking blijft het controlelampje van de afstandsbediening knipperen	Indicatie lege batterij	Verander de batterij
De afstandsbediening werkt niet	Geen batterij geplaatst	Laad de batterij
	De batterij is leeg	Verander de batterij
	Batterij is positief en negatief	Laad de batterij op de juiste manier
	afstandsbediening afstandsbediening	Bel de klantendienst



Warning

Haal het product niet zelf uit elkaar, repareer het niet zelf en breng er geen wijzigingen in aan.
Dat kan elektrische schokken, brand of storingen veroorzaken.

Probleem	Mogelijke oorzaak	Oplossing
Rear wash / Lady wash		
Het duurt te lang om te schakelen tussen rear wash en lady wash	Bij het omschakelen tussen rear wash en lady wash moet de sproeistaaf ingeschoven en zelf gereinigd worden voordat hij weer uitgeschoven wordt.	Normaal
Reinigings-sproeier steekt niet uit	Watertoevoerslang gebogen	Verwijder de gebogen watertoevoerslang Bel de klantendienst
Het reinigingswater spuit er niet uit	De watertoevoer werd afgesneden	Wacht op de watervoorziening
	Inlaatklep is niet open of is geblokkeerd door vuil	Open of reinig de inlaathoekklep
	Watertoevoerslang gebogen	Verwijder de gebogen watertoevoerslang. Bel de klantendienst
	Sproeier geblokkeerd	Reiniging van sproeier
Probleem	Mogelijke oorzaak	Oplossing
De afstandsbediening werkt niet	Geen batterij geplaatst	Laad de batterij
	De batterij is leeg	Verander de batterij
	Verkeerde installatie van de batterij	Laad de batterij op de juiste manier
	Defecte afstandsbediening	Bel de klantendienst



Warning

Haal het product niet zelf uit elkaar, repareer het niet zelf en breng er geen wijzigingen in aan.

Dat kan elektrische schokken, brand of storingen veroorzaken.

Probleem	Mogelijke oorzaak	Oplossing
Rear wash / Lady wash		
Het duurt te lang om te schakelen tussen rear wash en lady wash	Bij het omschakelen tussen rear wash en lady wash moet de sproeistaaf ingeschoven en zelf gereinigd worden voordat hij weer uitgeschoven wordt.	Normaal
Reinigings-sproeier steekt niet uit	Watertoevoerslang gebogen	Verwijder de gebogen watertoevoerslang. Bel de klantendienst
Het reinigingswater spuit er niet uit	De watertoevoer werd afgesneden	Wacht op de watervoorziening
	Inlaatklep is niet open of is geblokkeerd door vuil	Open of reinig de inlaathoekklep
	Watertoevoerslang gebogen	Verwijder de gebogen watertoevoerslang Bel de klantendienst
	Sproeier geblokkeerd	Reiniging van sproeier
Abnormale waterstraal	Abnormale werking Storing	Zet de stroom weer aan na één minuut losgekoppeld te hebben. Bel de klantendienst
De intensiteit van de waterstraal is te zwak	De intensiteit van de waterstraal is ingesteld op 1" graad	Stel de intensiteit van de waterstraal in op 2, 3, 4 of 5 graden.

Probleem	Mogelijke oorzaak	Oplossing
	Sproeier geblokkeerd	Reiniging uitloop
	Inlaatwaterfilter verstopt	De decompressie- kleppenfilter schoonmaken
	Vervorming van de watertoevoerslang	Bel de klantendienst
De watertemperatuur is niet hoog genoeg	Watertemperatuur is ingesteld op "Off" of "1" graden	Stel de watertemperatuur in op 2, 3, 4 graden
De watertemperatuur is te hoog	Watertemperatuur is ingesteld op "5" graden	Stel de watertemperatuur in op 1, 2, 3 graden
De sproeier stopte plotseling met water sproeien	De functie stopt automatisch na 3 minuten	Normaal
Ingetrokken sproeier druppelt water	De sproeier wordt automatisch gereinigd voor en na de reinigingsfunctie	Normaal

In de volgende gevallen moet u zeker contact opnemen met de klantenservice.

Nadat u de stekker weer in het stopcontact heeft gestoken, knippert het controlelampje op het toilethuisje nog steeds. (Haal de stekker uit het stopcontact).

Na het opnieuw inschakelen van de stroom is het indicatielampje op het toiletlichaam nog steeds uit.

Wanneer u rook ziet of een abnormaal geluid hoort. (Haal de stekker uit het stopcontact)

Hoofdstuk 6: technische gegevens

Item		Artikel: 1787660
Watertoevoerslang		G1/2XG3/8
Toepasselijke spanning:		AC220 V 240 V, 50/60 HZ
Power		1400W
Lengte van de draad		1,8 m
Toepasselijk bereik van waterdruk		0,07 ~ 0,75 MPa (0,7 ~ 7,5 Bar)
Geschikte inlaattemperatuur		4 ~ 30 °C
Toepasselijke omgevingstemperatuur		4 ~ 40 °C
Waterdichtheid		IPX4
Spoel- apparaat	Spoelsnelheid	500 ~ 640 m L/min
	Watertemperatuur	Uit, 32 ~ 40 °C
	Spoelcyclus	3 minuten
	Warm water verwarmingsmethode:	Onmiddellijke verwarming
	Maximaal verwarmingsvermogen	1400 W
	Veiligheidsvoorziening	Temperatuurzekering, niveauschakelaar, thermostaat
	Anti terugstroom toestel	Luchtonderbreking
Droog toestel	Minimum hoeveelheid lucht	0.2m ³ /min
	Maximaal verwarmingsvermogen	230 W
	Droogcyclus	4 minuten
	Warme windtemperatuur	Uit, 40 ~ 60 °C
	Veiligheidsvoorziening	Temperatuurcontrolemechanisme, Temperatuurzekering
Deodorisatiemethode		Zuivere diatomeeën
Nettogewicht		32kg(bevat keramiek)
Afmetingen		600*385*402 mm (bevat keramiek)

Het uiteindelijke interpretatierecht van deze handleiding behoort toe aan de fabrikant. Alle producten kunnen zonder voorafgaande kennisgeving worden gewijzigd.

Servicekaart

Productmodel			
Fabrieksnummer		Aankoopdatum	
Dealer		Telefoon	
Stad	Provincie		
Land	Handelsstempel		

Onderhoudsvoorschriften:

1. In overeenstemming met de gebruiksaanwijzing en de voorzorgsmaatregelen zal, indien er na normaal gebruik een defect optreedt, tijdens de garantieperiode gratis onderhoud worden uitgevoerd.
2. Neem voor reparaties wegens defecten tijdens de garantieperiode contact op met de klantenservice van het bedrijf of met de verkoper en toon de servicekaart.
3. Hoewel het onder garantie is, wordt het onderhoud onder de volgende voorwaarden aangerekend.
 - Defecten ten gevolge van onvoorzichtigheid of nalatigheid tijdens het gebruik, en defecten ten gevolge van onjuiste reparatie of wijziging.
 - Storingen of beschadigingen door verplaatsing van de installatieplaats.
 - Storingen en schade veroorzaakt door brand, aardbeving, overstroming, blikseminslag en andere natuurrampen, vervuiling, of abnormale spanning.
 - Storingen en schade veroorzaakt door het gebruik van niet-gespecificeerde stroombronnen (spanning, frequentie).
 - Gebruikt voor andere doeleinden dan algemeen huishoudelijk gebruik, storingen of beschadigingen.
 - Deze servicekaart kan niet worden verstrekt.
 - Wanneer de gegevens van de verkoper, de installatiedatum en het zegel van de dealer niet op deze servicekaart ingevuld zijn of wanneer de inhoud zonder toestemming gewijzigd is.
 - Deze servicekaart wordt niet nog eens uitgegeven, bewaar hem goed samen met de aankoopfactuur.

Over de service

Rechten van de klant

Klanten hebben recht op gratis onderhoud als er binnen twee jaar na de aankoopdatum een defect optreedt.

Als de klant echter in gebreke blijft of zich een natuurramp voordoet, wordt het onderhoud in rekening gebracht, zelfs tijdens de garantieperiode.

Eerste exemplaar: door de klant opgeslagen



Croplijn

Servicekaart	
Productnummer	
Fabrieksnummer	
Naam van de klant	
Contactnummer	
Gedetailleerd adres	
Verkoper	
Contactnummer	
Aankoopdatum	

Tweede exemplaar: terugsturen naar het hoofdkantoor van de onderneming

Onderhoudsgegevens			
Onderhouds-gegevens	Onderhoudsproject	Onderhoudspartij	Handtekening van het onderhouds-personeel

Galvano Groothandel B.V.
Dillenburgerstraat 12, 5652 AP Eindhoven