

## AANBEVELINGEN

1. Maak het product regelmatig schoon met een vochtige doek en een mild schoonmaakmiddel.
2. Een ComforStone product met een glanzende afwerking mag niet worden schoongemaakt met korrelige reinigingsmiddelen, dit kan permanente schade aan het oppervlak veroorzaken (de toplaag kan mat worden).
3. Het product met een matte afwerking moet worden schoongemaakt met een vochtige doek. In geval van grote vlekken eventueel heel fijn schuurpapier met een korrel fijner dan 400 gebruiken.
4. Het product is gevoelig voor de volgende chemicaliën: (vloeibare) soda (voornamelijk aanwezig in afvoertoppers), sterke oplosmiddelen zoals aceton, methanol, methyleenchloride, kaliumpermanganaat, alsook verschillende middelen die kleurstof bevatten.
5. Belangrijk: kleurproducten zoals haarverf, mascara, lippenstift, gezichtspoeder, of andere gekleurde cosmetica kunnen lichte verkleuring veroorzaken als deze niet onmiddellijk van het oppervlak worden verwijderd.
6. De temperatuur van het water mag niet hoger zijn dan 65 °C.
7. Sta niet toe dat kalkaanslag op het oppervlak achterblijft. Een dergelijke vlek moet verwijderd worden met de regulier verkrijgbare reinigingsmiddelen (zonder kleurstoffen) die voor dat doel zijn ontworpen.
8. In het geval van kleine krassen op het product met een glanzende afwerking, wordt het aanbevolen om breed verkrijgbare kleurloze polijstpasta te gebruiken die bedoeld zijn voor de verzorging van de lak van uw auto.
9. In geval van beschadiging zoals scheuren of diepe krassen is het aanbevolen om, via uw badkamerspecialist, een reparatieset te kopen en de bijgeleverde instructies te volgen.
10. In het geval van producten die voorzien zijn van een afvoerplug, moet extra aandacht worden besteed aan de zorg en het onderhoud van de ruimte onder de afdekplaat van de afvoer. Het wordt aanbevolen om de onderkant van de afvoer én de plaats waar het oppervlak van het product en de afvoer contact maken, ten minste eenmaal per week schoon te maken.

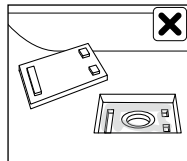
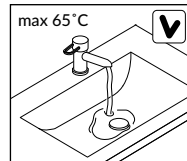
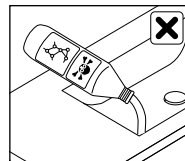
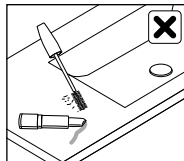
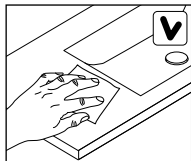

## RECOMMENDATIONS

1. The product should be regularly cleaned with a damp cloth with a mild detergent cleaner.
2. The product with glossy finish should not be cleaned with granular cleaning agents - this may cause permanent damage of the surface (the sanitary layer may become matte).
3. The product with a matt finish should be cleaned with a damp cloth. In case of large stains, additionally use 400 grit sandpaper.
4. The product is sensitive to the following chemicals; soda lye (mainly present in drain openers), strong solvents such as acetone, methanol, methylene chloride, potassium permanganate, as well as various agents containing dye.
5. Warning! Hair dye, "coloured" cosmetics (such as mascara, lipstick, face powder etc.) can create slight discoloration if not removed immediately from the surface of the product.
6. Water temperature should not exceed 65 degrees Celsius.
7. Do not allow limescale to deposit on the surface. Such stain should be removed with widely available cleaning agents (containing no dye) designed for that purpose.
8. In case of small scratches on the Product with glossy finish, it is recommended to use widely available polishing paste and cream intended for the care of automobile body.
9. In case of damage such as cracks or deep scratches, it is recommended to purchase from the Seller a repair kit and follow the instructions provided.
10. In the case of the Products equipped with waste cover, pay extra attention to the care and maintenance of the space under the cover. It is recommended to clean the bottom of the cover and the place where the surface of the Product and the cover are in contact at least once a week.
11. In the case of washbasin without an overflow it is recommended to fill the basin to maximum 2/3 of its height.

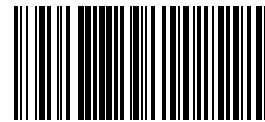

M\_PPR\_

# Alterna

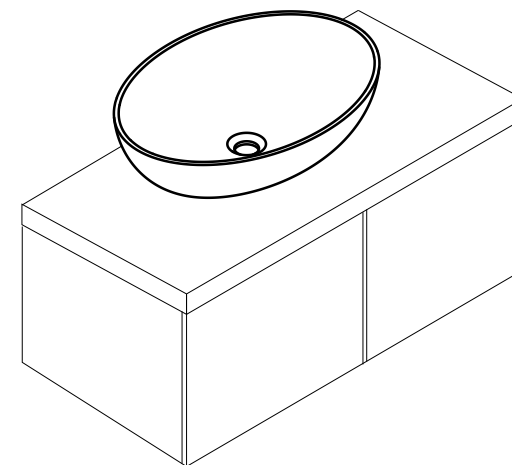

OPZETWASTAFEL  
COUNTERTOP WASHBASIN

TECHNISCHE INFORMATIE

1. De wastafel dient door gekwalificeerd personeel te worden geïnstalleerd. In geval van onvakkundige installatie vervalt de garantie.
2. De garantie van dit product vervalt als de wastafel geïnstalleerd is door ongekwalificeerd personeel en/of er sprake is van een mechanische ingreep in het product.
3. Controleer voor de installatie van de wastafel of er sprake is van schade aan het product. Installeer de wastafel niet als er beschadigingen zijn.
4. Voorafgaand aan de installatie van de wastafel, dienen de watertoevoer en -afvoer te worden voorbereid.
5. Controleer de ondergrond waarop de wastafel wordt geplaatst vooraf op vlakheid.
6. De wastafel is bedekt met folie en schuim om het te beschermen tegen schade.
7. De installatieprocedure van de wastafel kan afwijken van de manier die hier wordt beschreven. De omgeving waarin de wastafel wordt geplaatst kan van invloed zijn op de moeilijkheidsgraad van de installatie.
8. Verwijder de beschermende folie als de installatie van de wastafel is voltooid.
9. Meer gedetailleerde informatie is te vinden in deze instructie.

TECHNICAL INFORMATION

1. The installation of the washbasin must only be performed by qualified personnel. An improper installation void the warranty.
2. The product is not covered by the warranty if the washbasin is installed by unqualified personnel and/or there is a mechanical intervention in the Product.
3. Prior to installation of the washbasin, make sure it does not have any external damage. In case of noticing any defects do not proceed with the installation.
4. Prior to installation of the washbasin, the water supply and drainage must be prepared first.
5. It is recommended to examine the leveling of the surface the washbasin will be mounted on.
6. Each washbasin is covered with a protective film and foam in order to protect the product against mechanical damage.
7. The washbasin installation procedure may differ from the one presented in this manual; environment can have an impact on the degree of difficulty of the installation.
8. Remove the protective film when the washbasin is fully installed.
9. More detailed information can be found in the technical card of the Product.

