

**GEBERIT AQUACLEAN TUMA
CLASSIC**

GEBERIT

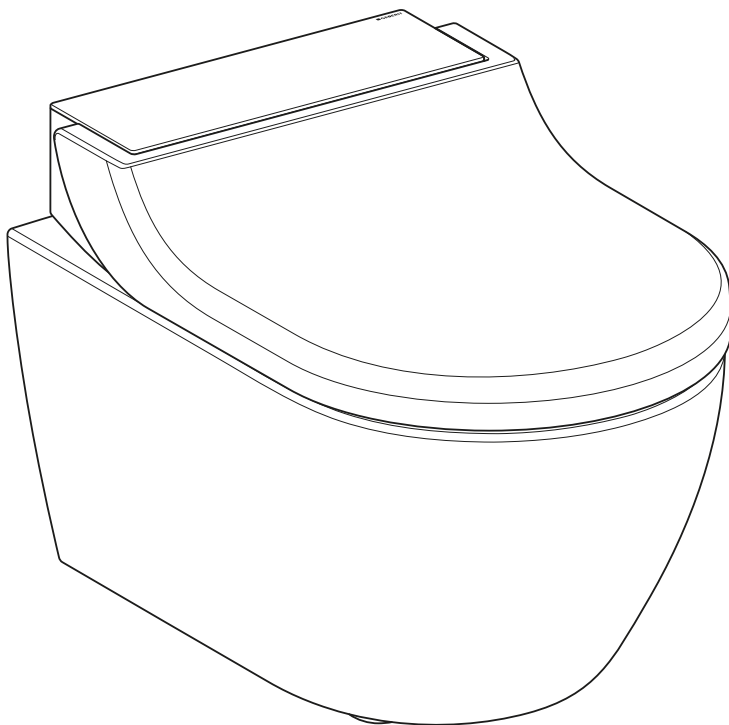

GEBRUIKSAANWIJZING

Inhoudsopgave

Voor uw veiligheid.....	5
Voor wie is het product geschikt?.....	5
Hoe moet het product worden gebruikt?	5
Wat moet u vermijden?	5
Onjuist gebruik	5
Algemene veiligheidsinstructies	6
Verklaring van waarschuwingsaanwijzingen	7
Overzicht van de symbolen aan het product	8
Registreer uw apparaat.....	9
Leer het apparaat kennen.....	10
Over Geberit AquaClean apparaten.....	10
Functieoverzicht	10
Het apparaat in één oogopslag	11
Het bedieningsconcept.....	13
Over het bedieningsconcept.....	13
Zijdelings bedieningspaneel	13
Status-LED op het zijdelingse bedieningspaneel	14
Geberit AquaClean app.....	15
Speciale toewijzing van de toetsen	15
Apparaat in- resp. uitschakelen.....	16
Zo bedient u het apparaat.....	18
Eerste stappen	18
Instellingen van uw apparaat.....	18
Extra instellingen van uw apparaat in de Geberit AquaClean app.....	18
Anale douche gebruiken.....	19
Pas het douchen aan uw behoeften aan	20
Douchestraalsterkte instellen	20
Opslaan van het persoonlijke gebruikersprofiel in de Geberit AquaClean app.....	20
Apparaat reinigen en ontkalken.....	21
Algemeen reinigingsadvies	21
Geschikte reinigingsmiddelen en reinigingsbehoeften	21
Automatische wateruitwisseling	23
Doelgerichte desinfectie	23
Verzorging en reiniging van gladde oppervlakken	23
Reiniging van wc-keramiek met oppervlaktelaag	23
Spoelbereik van de wc-keramiek reinigen.....	24
Wc-deksel verwijderen	24
Wc-deksel, wc-zitting en behuizing reinigen	25
Reiniging tussen apparaat en wc-keramiek	26
Douchekop reinigen	27
Apparaat ontkalken	28
Ontkalkingsmelding van het apparaat	30
Zo verhelpt u storingen	31
Procedure bij storingen	31

De douchewc is zonder functie	32
Overige functiefouten	33
Duurzaamheid.....	35
Geberit groep en duurzaamheid.....	35
Ecodesign - levenscyclusanalyse.....	35
Ecotips.....	35
Afvoer	36
Afvoer van afgedankte elektrische en elektronische apparatuur	36
Eindconsument-garantie	37
Eindconsument-garantie	37
Technische gegevens en conformiteit.....	38
Technische gegevens	38
Vereenvoudigde EU-conformiteitsverklaring	38

Voor uw veiligheid

Voor wie is het product geschikt?

De Geberit AquaClean douchewc is in zijn functie als wc voor alle leeftijdsgroepen geschikt. Reiniging en servicewerkzaamheden mogen door kinderen alleen onder toezicht worden uitgevoerd.

Hoe moet het product worden gebruikt?

Het product is geschikt voor de volgende gebruiksdoeleinden en toepassingsgebieden:

- bij het gebruik als douchewc:
 - voor het reinigen van de anale zone
- voor installatie in eenverwarmde binnenruimte
- voor de aansluiting op het drinkwatersysteem
- voor het gebruik met water uit omgekeerde osmose-installaties

Wat moet u vermijden?

Het product is niet bedoeld voor het volgende gebruik:

- verlaten van de wc-zitting tijdens het douchen
- het plaatsen van lasten en voorwerpen op de wc-deksel
- bedrijf zonder stop voor Geberit AquaClean ontkalkingsmiddel

Onjuist gebruik

Bij onjuist gebruik kan Geberit niet aansprakelijk worden gesteld voor de gevolgen.

Algemene veiligheidsinstructies

De hierna volgende veiligheidsinstructies gelden gedurende de gehele levenscyclus van het product:

- Lees de gebruiksaanwijzing vóór het eerste gebruik om u vertrouwd te maken met het gebruik van het product.
- Bewaar de gebruiksaanwijzing voor toekomstig gebruik.
- Gebruik het apparaat niet wanneer het beschadigd is. Scheid het apparaat als dat mogelijk is van het net en neem contact op met de servicedienst van Geberit.
- Het apparaat niet openen. Het bevat geen door de gebruiker te onderhouden of te repareren componenten.
- Verricht geen modificaties of toevoegingen. Bij modificaties bestaat levensgevaar.
- Reparaties mogen alleen met originele reserveonderdelen uitgevoerd worden door erkende vakmensen.
- Er mag alleen origineel toebehoren worden gebruikt.
- Bediening en onderhoud mogen door de beheerder of gebruiker uitsluitend worden uitgevoerd voor zover dat in deze gebruiksaanwijzing beschreven is.
- Gebruik voor de montage altijd de actuele versie van de montagehandleiding, indien de Geberit AquaClean werd gedemonteerd (bijv. voor een verhuizing).
- Sluit de Geberit AquaClean alleen op een netspanning aan die conform is aan het typeplaatje.
- Neem met betrekking tot de omgang met reinigings- en ontkalkingsmiddelen altijd de informatie van de fabrikant in acht.

i Dit document bevat op verschillende locaties waarschu-
wingsaanwijzingen. Waarschuwingen zijn handelings- en si-
tuatieafhankelijke veiligheidsinstructies. Zij waarschuwen
voor specifieke gevaren.

i Deze handleiding komt overeen met de technische stand
van het apparaat op het tijdstip van de publicatie. Wijzigin-
gen in het kader van de verdere ontwikkeling behouden wij
ons voor.

Een actuele versie van dit document en andere documenten
is voor u online beschikbaar: www.geberit.com.

Verklaring van waarschuwingaanwijzingen

Waarschuwingaanwijzingen zijn aangebracht op de plaats waar het
gevaar zich kan voordoen.

Waarschuwingaanwijzingen zijn als volgt opgebouwd:





WAARSCHUWING

Soort en bron van het gevaar



Mogelijke gevolgen bij niet in acht nemen van het gevaar.

- ▶ Maatregelen om gevaar te voorkomen.

De volgende signaalwoorden worden gebruikt om op restgevaaren in waarschuwingsaanwijzingen te wijzen en belangrijke informatie aan te geven.

Symbol	Signaalwoord en betekenis
	GEVAAR Het signaalwoord verwijst naar een gevaar met een hoog risico dat, indien het gevaar niet wordt vermeden, de dood of ernstig letsel tot gevolg heeft.
	VOORZICHTIG Het signaalwoord verwijst naar een gevaar met een laag risico dat, indien het gevaar niet wordt vermeden, licht of matig letsel tot gevolg kan hebben.
	ATTENTIE Het signaalwoord duidt op een gevaar dat, indien het niet vermeden wordt, tot schade aan eigendom kan leiden.
	Alleen gemarkeerd met symbool. Wijst op belangrijke informatie

Overzicht van de symbolen aan het product

Symbol	Betekenis
	De veiligheidsinstructies en de gebruiksaanwijzing/handleiding voor de inbedrijfstelling van het product lezen.
	Levensgevaar door elektrische schok

Registreer uw apparaat

Garantieregistratie

Verleng gratis de garantieperiode van uw Geberit AquaClean. Registreert u zich daarom binnen 90 werkdagen vanaf de datum van installatie.



In het derde jaar van de garantieperiode neemt Geberit bij materiaal- of productiefouten de gratis levering van reserveonderdelen voor zijn rekening, voor zover het product door een professioneel installatiebedrijf geïnstalleerd en in bedrijf genomen werd.

Via computer:

<http://www.geberit-aquaclean.com/registration>

Via de post:

Vul de bijgevoegde garantiekaart in en stuur deze naar ons op.

Via smartphone of tablet:



Android:



iOS:



Via de Geberit AquaClean app:

Leer het apparaat kennen

Over Geberit AquaClean apparaten

Een Geberit AquaClean apparaat is een wc met geïntegreerde douchefunctie. Het apparaat voldoet ook aan alle functies van een traditionele wc. Andere functies zijn afhankelijk van de uitvoering van uw product.

Functieoverzicht

Hygiënefuncties:

- WhirlSpray-douchetechnologie
- automatische reiniging van de douchekop voor en na het douchen

Comfortfuncties:

- douchestraalsterkte kan worden gekozen
- wc-zitting en wc-deksel met SoftClosing
- zijdelings, ergonomisch bedieningspaneel

Reiniging en verzorging:

- afneembaar wc-deksel
- optilbare toiletzitting voor de reiniging tussen apparaat en wc-keramiek
- ontkalkingsprogramma

Het apparaat in één oogopslag

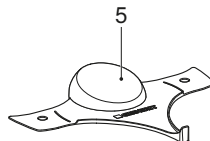
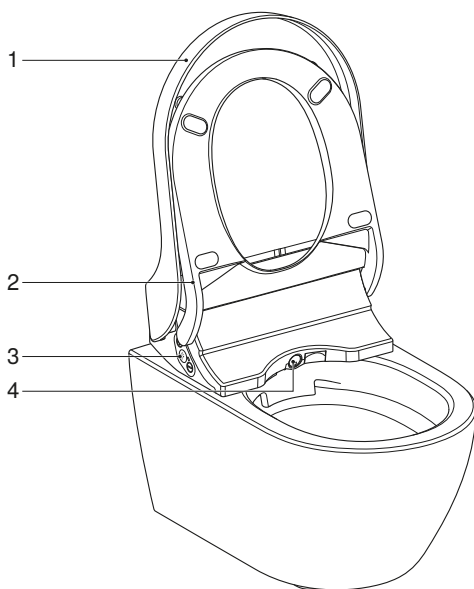

- 1 Wc-deksel
- 2 Wc-zittingsring
- 3 Zijdelings bedieningspaneel met status-LED
- 4 Douchearm met douchekop
- 5 Spatbescherming

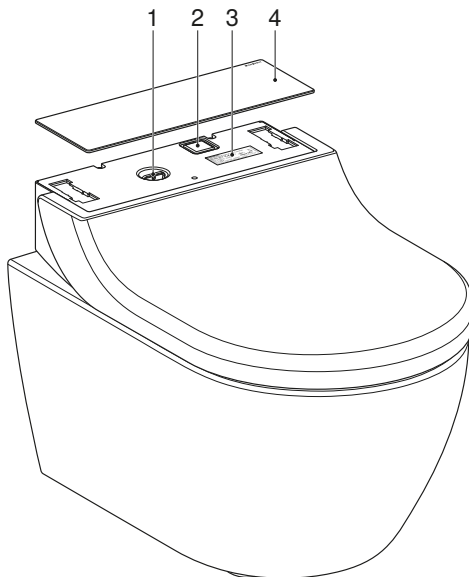
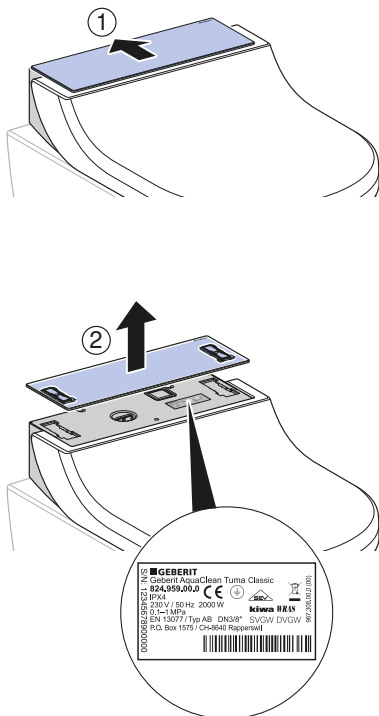

- 1 Vulopening met stop voor ontkalkingsmiddel¹⁾
 - 2 Hoofdschakelaar
 - 3 Typeplaatje met serienummer
 - 4 Designafdekking
- ¹⁾ Geberit AquaClean ontkalkingsmiddel (art. nr. 147.040.00.1)



Het bedieningsconcept

Over het bedieningsconcept

De douchewc kan via het zijdelingse bedieningspaneel en de Geberit AquaClean app worden bediend.

Zijdelingse bedieningspaneel

Via het zijdelingse bedieningspaneel kunnen de functies van de douchewc van het apparaat worden bediend.

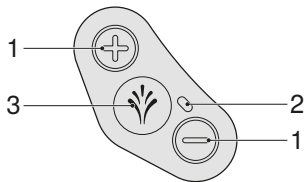

- 1 Toetsen <+>/<->: de douchestraalsterkte verhogen of verlagen
- 2 Status-LED
- 3 Toets <Douche>: anale douche starten en stoppen

Status-LED op het zijdelingse bedieningspaneel

De status-LED op het zijdelingse bedieningspaneel geeft u informatie over de actuele status van het apparaat.

LED	Beschrijving
Knippert blauw	Het apparaat wordt na het inschakelen geïnitieerd. Een systeemspoeling wordt uitgevoerd.
Brandt blauw	De verwarming is ingeschakeld.
Brandt niet	De verwarming is uitgeschakeld. De energiespaarmodus is actief.
Knippert blauw-rood	Het apparaat moet ontkalkt worden. → Zie "Apparaat ontkalken", pagina 28.
Knippert rood	Storingsmelding → zie "De douchewc is zonder functie", pagina 32.
Knippert blauw-rood en brandt oranje	Het apparaat is geblokkeerd en moet dringend ontkalkt worden. Het gebruik van de douchefuncties is in geblokkeerde toestand niet mogelijk. De blokkering kan voor 1 douchecycle worden gereset, hiervoor moet de toets <Douche> 5 seconden lang worden ingedrukt.
Brandt oranje	Het apparaat is bezig met ontkalken. Het gebruik van de douchewc is tijdens het ontkalken niet mogelijk.
Knippert oranje	De wateruitwisseling wordt uitgevoerd. → Zie "Automatische wateruitwisseling", pagina 23.
Knippert tegelijkertijd rood en oranje	De ontkalkingsmodus wordt geweigerd en wacht op een aanwijzing van de gebruiker.

Geberit AquaClean app

Via de Geberit AquaClean app kunnen de volgende functies van de douchewc worden uitgevoerd:

- Afstandsbediening van de Geberit AquaClean douchewc.
- Weergave en aanpassing van de instellingen.

De Geberit AquaClean app biedt de volgende extra voordelen:

- Opslaan van de persoonlijke instellingen op de smartphone.
- Ondersteuning bij het onderhoud en de verzorging van het apparaat.
- Eenvoudige registratie van uw Geberit AquaClean douchewc.
- Beschikbaarheid van gebruiksaanwijzingen.
- Beschikbaarheid van functiefilms.
- Beschikbaarheid van service- en contactinformatie.

De Geberit AquaClean app is voor Android- en iOS-smartphones in de desbetreffende App Store gratis verkrijgbaar.

Android:



iOS:



De functionaliteit van de Geberit AquaClean app kan per land variëren.

Speciale toewijzing van de toetsen

Via de speciale toewijzing van toetsen kunt u toegang krijgen tot de uitgebreide functies van uw douchewc.

Tabel 1: Zijdelings bedieningspaneel

Functie	Toets op het zijdelingse bedieningspaneel	Aan	Uit
Douchearm voor de reiniging uitschuiven	<+> en <Douche> gelijktijdig kort indrukken.	–	–
Ontkalkingsfunctie starten	<-> en <Douche> gelijktijdig 5 seconden lang indrukken.	–	–
Ontkalkingsmelding voor 1 douchecycle meer onderdrukken	<Douche> 5 seconden lang indrukken.	Piep (1x)	–
Demonstratiemodus in- en uitschakelen	<+> en <-> gelijktijdig 5 seconden lang indrukken.	Piep (1x)	Piep (2x)

Apparaat in- resp. uitschakelen

i Tussen een uit- en inschakelen moeten minstens 30 seconden vergaan.

1 Klap de wc-deksel omhoog.

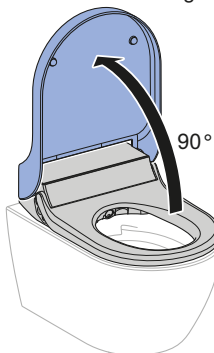

2 Verwijder de wc-deksel.

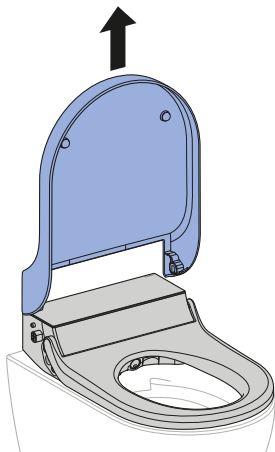

3 Verwijder de designafdekking.

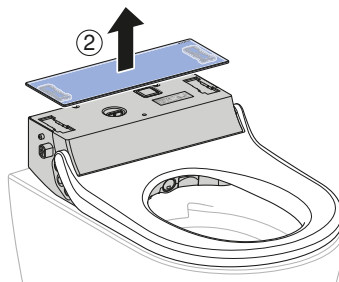
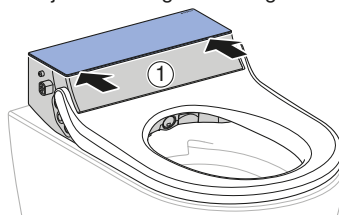

4 Bedien de hoofdschakelaar.

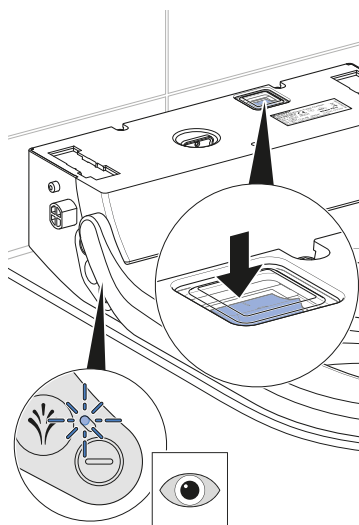

✓ De status-LED aan het zijdelingse bedieningspaneel knippert/gaat uit.

5 Monteer de designafdekking.

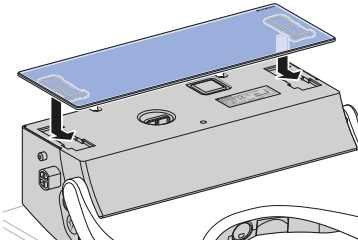

6 Monteer de wc-deksel.

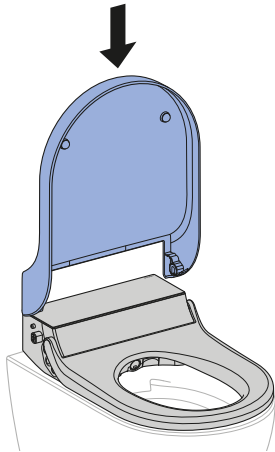

7 Klap de wc-deksel naar beneden.

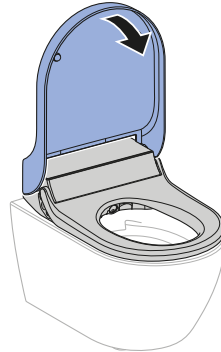

Resultaat

- ✓ Het apparaat wordt na het inschakelen opnieuw geïnitieerd.

Zo bedient u het apparaat

Eerste stappen



De functies kunnen via het zijdelingse bedieningspaneel of via de Geberit AquaClean app gedeactiveerd, geactiveerd of aangepast worden.

- Bij activering van een functie piept het apparaat (1x).
- Bij deactivering van een functie piept het apparaat (2x).

Wanneer u het douchen start,

- loopt de anale douche 50 seconden lang.
- kan het douchen op elk moment worden onderbroken.
- kan het douchen aan persoonlijke behoeften worden aangepast.
- kunnen de basisinstellingen worden gewijzigd en aan de persoonlijke behoeften worden aangepast.

Wanneer u het douchen stopt,

- wordt de douchefunctie gedeactiveerd.
- wordt de douchekop intensief gespoeld.
- wordt het apparaat in de energiespaarmodus gebracht.

Instellingen van uw apparaat

Instelling	Instelbereik	Fabrieksinstelling van het basisprofiel
Douchestraalsterkte van de anale douche	niveau 1–5	niveau 3

Extra instellingen van uw apparaat in de Geberit AquaClean app

Instelling	Instelbereik	Fabrieksinstelling van het basisprofiel
Douchearmpositie van de anale douche	niveau 1–5	niveau 3
Oscilleerfunctie van de douchearm bij anale douche	aan/uit	aan
Verwarming douchewater	aan/uit	aan
Temperatuur van douchewater	niveau 1–5	niveau 4
Waterhardheid → zie "Ontkalkingsmelding van het apparaat", pagina 30.	zacht/gemiddeld/hard	hard

Anale douche gebruiken

Voorwaarde

- U zit op de wc-zittingsring.

- ▶ Druk één keer kort op de toets <Douche> op het zijdelingse bedieningspaneel.

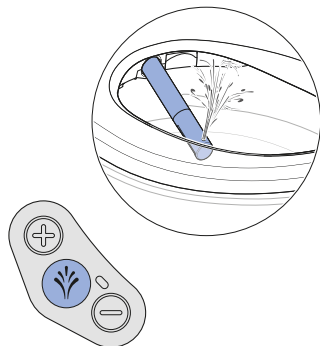

Resultaat

- ✓ Het douchen start.
- ✓ De anale douche start in oscilleerfunctie. Een klein watervolume loopt over de overloop in de wc-keramiek. De anale douche is gedurende 50 seconden actief.

- i** Door het opnieuw indrukken van de toets <Douche> kunt u het douchen voortijdig beëindigen.

Pas het douchen aan uw behoeften aan

Douchestraalsterkte instellen

Voorwaarde

- Het doucheproces loopt nu.
-

- ▶ Druk op de toets <+> om de douchestraalsterkte te verhogen. Druk op de toets <-> om de douchestraalsterkte te verminderen.

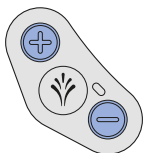

Resultaat

- ✓ De douchestraal wordt sterker resp. zwakker.
-



U kunt de douchestraalsterkte in 5 stappen instellen.

Opslaan van het persoonlijke gebruikersprofiel in de Geberit AquaClean app

Voorwaarde

- De actuele versie van de Geberit AquaClean app is op uw smartphone geïnstalleerd.
 - De Geberit AquaClean app wordt uitgevoerd.
 - U bevindt zich in het detectiebereik van de douchewc.
-

- ▶ Sla de instellingen op in de Geberit AquaClean app.
-

Resultaat

- ✓ Het persoonlijke gebruikersprofiel is op uw smartphone opgeslagen.
- ✓ De instellingen zijn van toepassing op alle gekoppelde douchewc's.

Apparaat reinigen en ontkalken

Algemeen reinigingsadvies

De naleving van de reinigingsintervallen garandeert dat de douchewc feilloos functioneert. De reinigingswerkzaamheden mogen alleen met geschikte reinigingsmiddelen en reinigungsapparatuur worden uitgevoerd. → Zie "Geschikte reinigingsmiddelen en reinigungsbenodigdheden", pagina 21.

Reinigingsinterval	Reinigingsactiviteit
Dagelijks	<ul style="list-style-type: none">• Waterdruppels met een zachte, pluisvrije doek verwijderen om kalkvlekken te voorkomen.
Wekelijks	<ul style="list-style-type: none">• Alle oppervlakken en hoeken grondig reinigen. → Zie "Wc-deksel, wc-zitting en behuizing reinigen", pagina 25• Douchekop controleren en indien nodig reinigen. → Zie "Douchekop reinigen", pagina 27
Maandelijks	<ul style="list-style-type: none">• Douchekop onder stromend water uitspoelen, om vreemde stoffen te verwijderen.• Wc-keramiek met Geberit AquaClean reinigingsmiddel reinigen. → Zie "Spoelbereik van de wc-keramiek reinigen", pagina 24

Geschikte reinigingsmiddelen en reinigungsbenodigdheden

ATTENTIE

Agressieve ontkalkingsmiddelen

Niet geschikte ontkalkingsmiddelen kunnen schade aan het apparaat veroorzaken.

- ▶ Voor de ontkalking uitsluitend Geberit AquaClean ontkalkingsmiddel gebruiken.

ATTENTIE





Agressieve en schurende reinigungsmiddelen



Een reiniging met agressieve en schurende reinigungsmiddelen kan leiden tot oppervlakteschade.

- ▶ Geberit AquaClean reinigungsmiddel gebruiken.

Het wordt aanbevolen, om de Geberit AquaClean reinigungsset te gebruiken, omdat het een reinigingsmiddel bevat, dat gebruiksklaar is en optimaal op alle Geberit AquaClean oppervlakken is afgestemd.

Aanbevolen eigenschappen voor geschikte reinigingsmiddelen en geschikte reinigungsapparatuur voor een optimale uitvoering van de respectievelijke reinigungsactiviteiten:

Symbol	Eigenschappen geschikte reinigungsmiddelen
	Huidvriendelijk
	Zwak zuur, bijvoorbeeld sterk verdund citroenzuur
	Zwak schuimend
	Vloeibaar
	WATERVERDUNBAAR

Symbol	Geschikte reinigungsapparatuur
	Zachte spons met fijne poriën
	Stofvrije, zachte en niet-pluizende doeken
	Wc-borstel

Automatische wateruitwisseling

Werd de douchewc gedurende 2 weken niet gebruikt, dan wordt het apparaat na inschakeling met vers water gespoeld. Daarmee wordt de kwaliteit van het douchewater vóór gebruik veiliggesteld.

Doelgerichte desinfectie

Een desinfectie is alleen vereist, wanneer er een concreet risico is voor infectie door ziekteverwekkers. Anders de aanbevolen reinigingsintervallen aanhouden en de aangegeven reinigingsactiviteiten uitvoeren. → Zie Algemeen reinigingsadvies.

ATTENTIE

Agressief desinfectiemiddel

Een desinfectie door agressieve desinfectiemiddelen kan leiden tot oppervlakteschade.

- ▶ Gebruik alleen desinfectiemiddelen op basis van alcohol, die ook geschikt zijn voor de desinfectie van de handen en de huid.
- ▶ Neem de veiligheidsinstructies van de fabrikant over de omgang met gevaarlijke stoffen in acht.

Type desinfectie	Proces desinfectie
Natte wisdesinfectie Te gebruiken op gladde oppervlakken, die kunnen worden afgewreven	<ul style="list-style-type: none">▶ Oppervlakken volledig met desinfectiemiddel bevochtigen.▶ Desinfectiemiddel volgens de informatie van de fabrikant in laten werken.▶ Oppervlakken vervolgens met wegwerpdoekjes afwrijven.

Verzorging en reiniging van gladde oppervlakken

Alle gladde oppervlakken kunnen hygiënisch worden gereinigd met water en een vloeibaar, huidvriendelijk, mild reinigingsmiddel.



Agressieve en schurende reinigingsmiddelen kunnen het oppervlak beschadigen. Gebruik uitsluitend vloeibare, huidvriendelijke en milde reinigingsmiddelen. De Geberit AquaClean reinigungsset (art. nr. 242.547.00.1) bevat een reinigingsmiddel, dat gebruiksklaar is en op-timaal op alle Geberit AquaClean oppervlakken is afgestemd.

Reiniging van wc-keramiek met oppervlaktelaag

De wc-keramiek is afgewerkt met een bijzondere oppervlaktelaag. Door deze oppervlaktelaag trekken waterdruppels zich bolvormig samen en parelen zeer goed af. Deeltjes zoals kalk en vuil worden in de waterdruppels ingesloten en zo weggespoeld. Dit effect is bijzonder milieuvriendelijk, aangezien er geen agressieve wc-reinigingsmiddelen meer vereist zijn.

Spoelbereik van de wc-keramiek reinigen

- 1** Sproei de wc-keramiek met Geberit AquaClean reinigingsmiddel in en laat het reinigingsmiddel enkele minuten inwerken.
- 2** Spoel de wc-keramiek tot slot met water na.
- 3** Verwijder hardnekkige vervuilingen met een wc-borstel.

Wc-deksel verwijderen

- 1** Klap de wc-deksel omhoog.

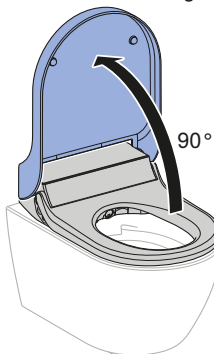

- 2** Verwijder de wc-deksel.

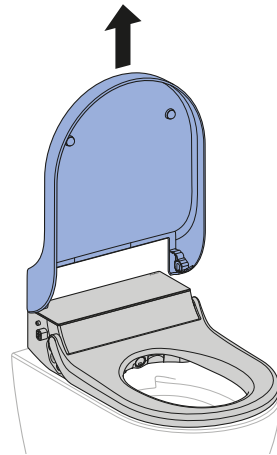

Wc-deksel, wc-zitting en behuizing reinigen

i Let erop dat de oppervlakken niet worden bekrast. Leg de componenten altijd op een zachte, niet kras-sende onderlaag.

1 Sproei het oppervlak in met Geberit AquaClean reinigingsmiddel. Wis de oppervlakken vochtig af met een zachte pluisvrije doek.

2 Open de wc-deksel.

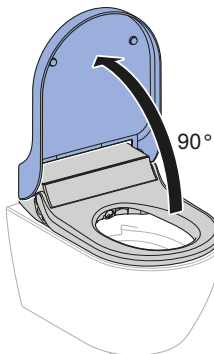

3 Verwijder de wc-deksel.

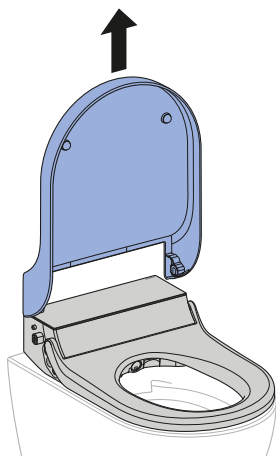

4 Verwijder voor de complete reiniging de designafdekking.

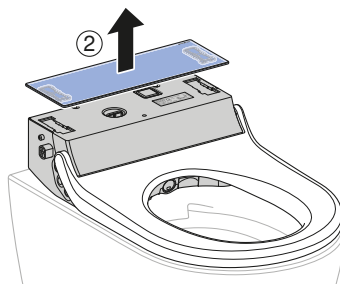
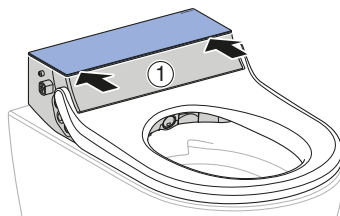

5 Sproei de wc-deksel en de wc-zitting in met Geberit AquaClean reinigingsmiddel. Wis de oppervlakken vochtig af met een zachte pluisvrije doek.

6 Droog alle oppervlakken vervolgens af met een zachte, pluisvrije doek.

7 Zet het apparaat na de reiniging in omgekeerde volgorde weer in elkaar.

Reiniging tussen apparaat en wc-keramiek



WAARSCHUWING

Levensgevaar door elektrische schok

Zonder afneembegrenzer (veiligheidslijn) kan bij beweging water in het apparaat lopen.

- ▶ Lijn van de afneembegrenzer niet doorsnijden of beschadigen.
- ▶ Afneembegrenzer niet manipuleren of verwijderen.

1 Schakel het apparaat uit.

2 Maak het apparaat los van de grondplaat.

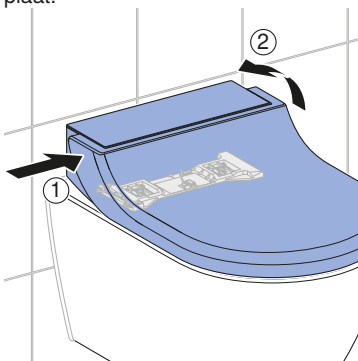

3 Til het apparaat op, zo ver de afneembegrenzer dit toelaat. Reinig de tussenruimte tussen douchewc en wc-keramiek.

4 Monteer het apparaat op de grondplaat. Zorg ervoor dat deze betrouwbaar vastgeklit is.

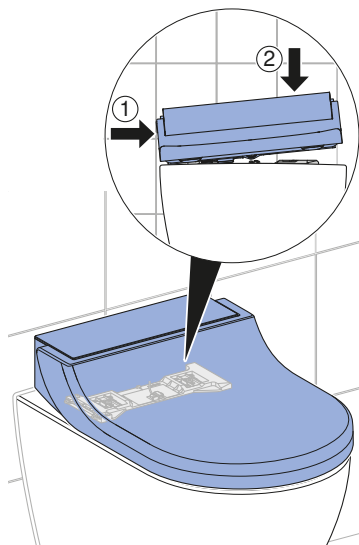

5 Schakel het apparaat in.

Douchekop reinigen



- Voor de reiniging een zachte, pluïsvrije doek gebruiken.
- Geberit AquaClean reinigingsmiddel is voor alle oppervlakken van het apparaat bijzonder goed geschikt.

1 Klap de wc-deksel en wc-zitting omhoog.

2 Druk gelijktijdig op de toetsen <+> en <Douche>.

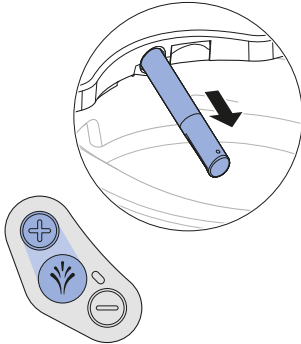

✓ De douchearm komt volledig naar voren.

3 Houd de douchearm vast, en trek de douchekop naar voren eraf voor de reiniging en ontkalking. Zorg ervoor dat de douchekop altijd recht t.o.v. de douchearm wordt bewogen.

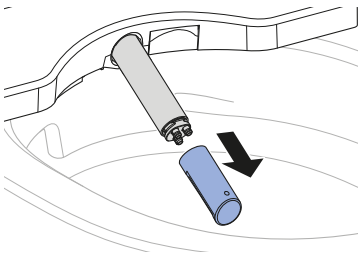

4 Vervang de douchekop, als deze niet meer volledig kan worden gereinigd en ontkalkt.

5 Sproei de douchearm met Geberit AquaClean reinigingsmiddel in. Spoel deze vervolgens grondig af met warm water.

6 Droog de douchekop voorzichtig.

7 Monteer de douchekop.

8 Druk op de toets <Douche>.



✓ De douchearm schuift volledig naar binnen. Het reinigingsproces is voltooid.

Apparaat ontkalken

ATTENTIE

Agressieve ontkalkingsmiddelen

Niet geschikte ontkalkingsmiddelen kunnen schade aan het apparaat veroorzaken.

- ▶ Voor de ontkalking uitsluitend Geberit AquaClean ontkalkingsmiddel gebruiken.



- Een ontkalking is minstens een keer per jaar vereist, afhankelijk van het aantal douchecycli eventueel ook vaker.
- Tijdens het ontkalken kan de wc zonder douchefuncties verder worden gebruikt.
- Het ontkalken duurt maximaal 30 minuten. Zodra de oranje LED uit gaat, is de douchefunctie weer klaar voor gebruik.
- Verwijder onmiddellijk de spetters van het Geberit AquaClean ontkalkingsmiddel met een vochtige doek.

Voorwaarde

- De status-LED op het zijdelingse bedieningspaneel brandt rood, of de LED brandt oranje en knippert gelijktijdig blauw-rood.
- De wc-deksel is verwijderd.

- 1 Verwijder de designafdekking.

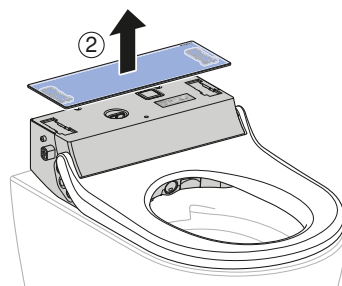
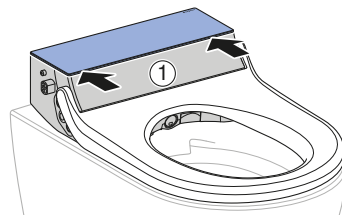

- 2 Verwijder de stop.

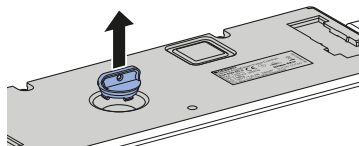

- 3 Druk 5 seconden lang gelijktijdig op de toetsen <-> en <Douch> op het zijdelingse bedieningspaneel.

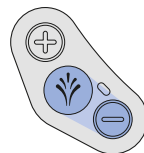

- ✓ De status-LED op het zijdelingse bedieningspaneel knippert gelijktijdig oranje en rood.

- 4** Vul ongeveer een halve fles Geberit AquaClean ontkalkingsmiddel in het apparaat.

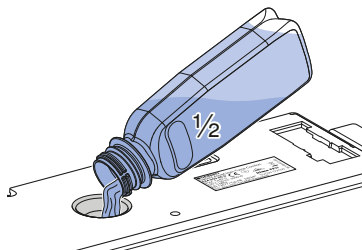

- 5** Druk op de toets <Douche> op het zijdelingse bedieningspaneel.
- ✓ De Status-LED brandt oranje.
 - ✓ Het apparaat verwerkt het toegevoegde ontkalkingsmiddel, daarbij loopt een kleine hoeveelheid ontkalkingsmiddel in de wc-keramiek.
- Na ongeveer 15 seconden knippert de status-LED op het zijdelingse bedieningspaneel gelijktijdig oranje en rood.

- 6** Vul de rest van het Geberit AquaClean ontkalkingsmiddel in het apparaat.

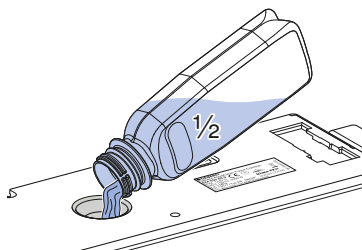

- 7** Plaats de stop er weer in.

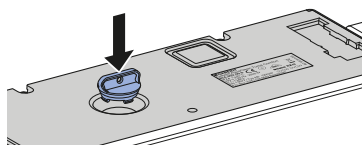

- 8** Monteer de designafdekking.

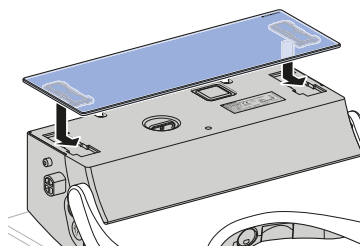

- 9** Monteer de wc-deksel.

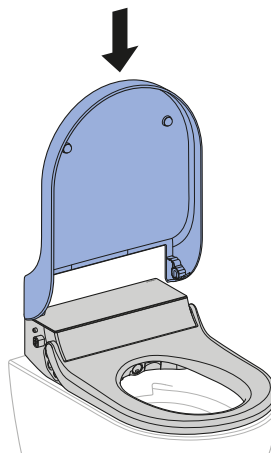

- 10** Druk op de toets <Douche>.



- ✓ De status-LED brandt tot het einde van het ontkalkingsprogramma oranje. Zodra de status-LED uit gaat, is het apparaat weer klaar voor gebruik.

Ontkalkingsmelding van het apparaat

Het apparaat kan per Geberit AquaClean app op de lokale waterhardheid overeenkomstig de volgende tabel worden ingesteld. Door deze aanpassing worden onnodige ontkalkingen vermeden en het milieu gespaard. Toch is een regelmatige ontkalking van het apparaat vereist.

Bereik	°fH	°dH	°eH
zacht	≤ 15	≤ 8	≤ 11
middel	15–25	8–14	11–18
hard	> 25	> 14	> 18

De volgende tabel helpt u bij het identificeren van ontkalkingsberichten en voor het uitvoeren van het desbetreffend verhelpen van de storingen die in het bericht vermeld zijn.

Oorzaak	Melding	Storingen verhelpen
Regelmatige ontkalking: minstens één keer per jaar	<ul style="list-style-type: none"> De status-LED op het bedieningspaneel knippert blauw-rood. De Geberit AquaClean app geeft een ontkalkingsmelding aan. 	<ul style="list-style-type: none"> ▶ Voer de ontkalking uit. → Zie "Apparaat ontkalken", pagina 28.
Geblokkeerd apparaat: meerdere afgewezen ontkalkingsverzoeken	<ul style="list-style-type: none"> De status-LED op het bedieningspaneel brandt oranje en knippert gelijktijdig blauw-rood. De Geberit AquaClean app geeft een ontkalkingsmelding aan. 	<p>Voorwaarde</p> <ul style="list-style-type: none"> – Het douchen is zonder ontkalking niet meer mogelijk. ▶ Voer de ontkalking uit. → Zie "Apparaat ontkalken", pagina 28.

Zo verhelpt u storingen

Procedure bij storingen

De volgende tabel laat zien hoe u verder moet gaan in geval van storingen:

- Voer de stappen achter elkaar uit totdat het apparaat geen storing meer heeft of weer functioneert.
- Volg de gegeven volgorde van de stappen.

Stap	Probleembeschrijving	Storingen verhelpen
1	De douchewc heeft een storing of functioneert niet.	<ul style="list-style-type: none">▶ Schakel het apparaat uit. → Zie "Apparaat in- resp. uitschakelen", pagina 16.▶ Wacht 30 seconden.▶ Schakel het apparaat in. → Zie "Apparaat in- resp. uitschakelen", pagina 16.
2	Stap 1 werd uitgevoerd. De douchewc heeft nog steeds een storing of functioneert nog steeds niet.	<ul style="list-style-type: none">▶ Status-LED aan het zijdelingse bedieningspaneel controleren. → Zie "Status-LED op het zijdelingse bedieningspaneel", pagina 14.
3	Stappen 1 en 2 werden uitgevoerd. De douchewc heeft nog steeds een storing of functioneert nog steeds niet.	<ul style="list-style-type: none">▶ Probleembeschrijvingen uit de foutentabel controleren en indien nodig het desbetreffende verhelpen van storingen uitvoeren. → Zie "De douchewc is zonder functie", pagina 32, en "Overige functiefouten", pagina 33.
4	Stappen 1 tot 3 werden uitgevoerd. De douchewc heeft nog steeds een storing of functioneert nog steeds niet.	<ul style="list-style-type: none">▶ Contact opnemen met servicedienst.

De douchewc is zonder functie

De volgende tabel helpt u bij de foutopsporing, als de douchewc geen functie vertoont.



GEVAAR

Elektrische schok

Foutief uitgevoerde onderhoudswerkzaamheden en maatregelen voor het verhelpen van storingen kunnen ernstig letsel en overlijden tot gevolg hebben.

- ▶ Bij storingen moet het apparaat onmiddellijk via de hoofdschakelaar worden uitgeschakeld en moet contact worden opgenomen met de servicedienst.
- ▶ De elektrische aansluitingen aan het apparaat mogen alleen worden uitgevoerd door een opgeleide electricien.
- ▶ Alleen opgeleide vaklui mogen uitrustingen monteren of ombouwen aan het apparaat.



De douchewc kan ook in geval van een storing als normale wc worden gebruikt. De douchearm moet volledig ingeschoven zijn. De wc-spoeling start u zoals gebruikelijk met de bedieningstoetsen.

Probleembeschrijving	Oorzaak	Storingen verhelpen
De zekering of de aardlekschakelaar in de elektrische verdeler treedt één keer in werking.	Storing opgetreden	<ul style="list-style-type: none">▶ Zekering in de elektrische verdeler vervangen of resetten.▶ Aardlekschakelaar in de elektrische verdeler resetten. Resultaat <ul style="list-style-type: none">✓ Het apparaat wordt na het inschakelen opnieuw geïnitieerd. Een gebruik van het apparaat activeert geen zekering of geen aardlekschakelaar.
De zekering of de aardlekschakelaar in de elektrische verdeler treedt herhaaldelijk in werking bij gebruik van het apparaat.	Apparaat defect	<ul style="list-style-type: none">▶ Zekering of aardlekschakelaar in de elektrische verdeler vervangen of resetten.▶ Stekker eruit halen (indien aanwezig).▶ Contact opnemen met servicedienst.
Het product heeft een onbekend technisch defect.	Storing opgetreden	<ul style="list-style-type: none">▶ Zekering of aardlekschakelaar in de elektrische verdeler in werking stellen.▶ Stekker eruit halen (indien aanwezig).▶ Contact opnemen met servicedienst.▶ Stroomvoorziening door een technisch expert laten controleren.

Overige functiefouten

De volgende tabel helpt u bij de foutopsporing, als bepaalde functies van de douchewc zijn uitgevallen.



De douchewc kan ook in geval van een storing als normale wc worden gebruikt. De douchearm moet volledig ingeschoven zijn. De wc-spoeling start u zoals gebruikelijk met de bedieningstoetsen.



Mocht het apparaat defect zijn, dan schakelt u het apparaat met de hoofdschakelaar uit.

Probleembeschrijving	Oorzaak	Storingen verhelpen
De douchearm functioneert niet correct.	Storing opgetreden	<ul style="list-style-type: none"> ▶ Schakel het apparaat uit. → Zie "Apparaat in- resp. uitschakelen", pagina 16. ▶ Wacht 30 seconden. ▶ Schakel het apparaat in. → Zie "Apparaat in- resp. uitschakelen", pagina 16. <p>Resultaat</p> <p>✓ Het apparaat wordt na het inschakelen opnieuw geïnitieerd.</p>
De reinigende werking van de douche wordt minder.	Douchekoppen verstopt of defect	<ul style="list-style-type: none"> ▶ Douchekoppen reinigen of vervangen. → Zie "Douchekop reinigen", pagina 27. ▶ Apparaat ontkalken. → Zie "Apparaat ontkalken", pagina 28.
De douchewc bereikt bij het douchen niet meer de normale temperatuur.	Douchewc vuil	<ul style="list-style-type: none"> ▶ Apparaat ontkalken. → Zie "Apparaat ontkalken", pagina 28. ▶ Schakel het apparaat uit. → Zie "Apparaat in- resp. uitschakelen", pagina 16. ▶ Wacht 30 seconden. ▶ Schakel het apparaat in. → Zie "Apparaat in- resp. uitschakelen", pagina 16. <p>Resultaat</p> <p>✓ Het apparaat wordt na het inschakelen opnieuw geïnitieerd.</p>

Probleembeschrijving	Oorzaak	Storingen verhelpen
De status-LED knippert rood.	Storing opgetreden	<ul style="list-style-type: none"> ▶ Schakel het apparaat uit. → Zie "Apparaat in- resp. uitschakelen", pagina 16. ▶ Wacht 30 seconden. ▶ Schakel het apparaat in. → Zie "Apparaat in- resp. uitschakelen", pagina 16. <p>Resultaat</p> <ul style="list-style-type: none"> ✓ Het apparaat wordt na het inschakelen opnieuw geïnitieerd.
	Opnieuw initialiseren is mislukt	<ul style="list-style-type: none"> ▶ Neem contact op met de service-dienst.

Duurzaamheid

Geberit groep en duurzaamheid

Als Europees marktleider in de sanitaire industrie staat Geberit voor waterbesparing, efficiënt gebruik van resources en duurzaam bouwen. De groep bewijst sinds tientallen jaren, dat succesvol zakendoen op lange termijn verenigbaar is met milieuvriendelijk en sociaal handelen. Een op duurzaamheid gericht ondernemingsbeleid draagt bij aan kostenbesparing en minimalisering van risico's. Geberit wil daarbij een voorbeeld voor klanten, leveranciers en andere partners zijn en maatstaven zetten. Daarbij horen waterbesparende en duurzame producten, een veilige, milieuvriendelijke productie die de natuurlijke hulpbronnen ontziet, een inkoop en logistiek met hoge milieunormen en ethische normen alsmede goede arbeidsvoorwaarden voor wereldwijd 12.000 toegewijde en competente medewerkers. De sociale verantwoordelijkheid wordt onder andere in het kader wereldwijde hulpprojecten met betrekking tot het kerngebied water gerealiseerd.

Ecodesign - levenscyclusanalyse

De basis voor duurzame producten is een systematisch innovatieproces, waarbij zo veel mogelijk milieuvriendelijke materialen en functieprincipes geselecteerd, risico's tot een minimum beperkt en een hoge resource-efficiëntie nagestreefd worden. Voor dit product kan op aanvraag een gedetailleerde levenscyclusanalyse worden geleverd.

Ecotips

Het betreffende product werd met grootste zorgvuldigheid ontwikkeld, ook in opzicht van het verbruik van energie, water en resources (zie ook technische gegevens). U kunt de ecologische voetafdruk van het product reduceren, door de volgende aanbevelingen op te volgen:

- Schakel het apparaat uit, wanneer u op vakantie bent.
- Onderbreek handmatig de douchefunctie, om zo warmwater te besparen.
- Gebruik voor de droging weinig papier.
- Schakel de verwarmingsfunctie van de warmwaterboiler uit, wanneer u geen warm douche-water nodig heeft.
- Gebruik milieuvriendelijk reinigingsmiddel.
- Onderhoud regelmatig het apparaat en behandel het zorgvuldig om de levensduur te verlengen.
- Geef defecte apparaten voor deskundige afvoer aan Geberit of een aangewezen partner terug.

Afvoer

Afvoer van afgedankte elektrische en elektronische apparatuur



■

In het kader van de richtlijn 2012/19/EU:2012-07-04 zijn fabrikanten van elektrische apparaten verplicht oude apparaten terug te nemen en deskundig te verwijderen. Het symbool geeft aan dat het product niet met normaal afval mag worden afgevoerd. Oude apparaten moeten voor vakkundige afvoer direct aan Geberit worden geretourneerd. Inleveradressen kunnen bij het verantwoordelijke Geberit verkoopkantoor worden aangevraagd.

Eindconsument-garantie

Eindconsument-garantie

De volgende eindconsument-garantie geldt naast de wettelijke aansprakelijkheid van uw contractpartner voor gebreken en beïnvloedt deze niet.

De voor de plaats van installatie van het Geberit AquaClean product ("product") verantwoordelijke Geberit maatschappij ("Geberit") geeft de eindconsument voor het op de garantietafel met serienummer aangegeven product een garantie met de volgende inhoud:

1. Geberit garandeert voor een periode van 3 jaar ("garantieperiode"), gerekend vanaf de installatiedatum bij de eindconsument, dat het product vrij is van materiaal- en productiefouten. De garantie omvat het volgende:
 - a) Gedurende de eerste 2 jaar van de garantieperiode neemt Geberit bij materiaal- of productiefouten de kosteloze service of de kosteloze vervanging van de defecte onderdelen door een servicedienst die daartoe van Geberit de opdracht krijgt, voor zijn rekening.
 - b) In het derde jaar van de garantieperiode neemt Geberit in geval van materiaal- of productiefouten de vervangende onderdelen gratis aan de door Geberit erkende servicedienst die van de eindconsument de opdracht voor de reparatie heeft gekregen, voor zijn rekening.
2. Verdergaande aanspraken van de eindconsument jegens Geberit op basis van deze garantie zijn niet mogelijk.
3. Er bestaat alleen in de volgende gevallen aanspraak op de garantie:
 - a) Het product is door een professioneel installatiebedrijf of een door Geberit geautoriseerde servicedienst geïnstalleerd en in bedrijf genomen.
 - b) Er zijn geen veranderingen aan het product uitgevoerd, met name zijn geen delen verwijderd of vervangen en er zijn geen extra installaties aangebracht.
 - c) Het defect aan het product is niet veroorzaakt door foutieve installatie, foutief gebruik of door gebrekkig onderhoud.
 - d) In het derde jaar van de garantieperiode bestaat alleen aanspraak op garantie als de bijgevoegde garantietafel volledig ingevuld binnen 90 werkdagen, gerekend vanaf de installatiedatum, door de eindconsument naar de voor de plaats van installatie verantwoordelijke Geberit maatschappij werd teruggestuurd.
4. Deze garantie geldt uitsluitend voor plaatsen van installatie van het product in landen waar Geberit met een eigen verkoopkantoor of via een verkooppartner vertegenwoordigd is.
5. Deze garantie is uitsluitend onderworpen aan het materiële recht van het land waarin Geberit gevestigd is. Het Verdrag der Verenigde Naties inzake internationale koopovereenkomsten is uitdrukkelijk uitgesloten. Voor geschillen ten aanzien van deze garantie is uitsluitend het gerecht ter plaatse van de zetel van Geberit bevoegd.



Technische gegevens en conformiteit

Technische gegevens

Nominale spanning	230 V AC
Netfrequentie	50 Hz
Opgenomen vermogen	2000 W
Opgenomen vermogen in stand-by	≤ 0,5 W
Beschermingsgraad	IPX4
Beschermingsklasse	I
Frequentiebereik	2400 MHz–2483,5 MHz
Maximaal uitgangsvermogen	0 dBm
Draadloze technologie	Bluetooth® Low Energy ¹⁾
Netaansluiting	Netaansluiting via systeemstekker met driedraads, flexibele mantelleiding
Doucheduur	50 s
Aantal drukniveaus douchestraal	5
Watertemperatuur	37 °C
Bedrijfstemperatuur	5–40 °C
Stromingsdruk	50–1000 kPa 0,5–10 bar
Min. stromingsdruk	0,5 bar 50 kPa
Berekend debiet	0,02 l/s
Maximale belasting wc-zitting	150 kg

¹⁾ Het merk Bluetooth® en zijn logo's zijn eigendom van Bluetooth SIG, Inc. en worden door Geberit onder licentie gebruikt.

Vereenvoudigde EU-conformiteitsverklaring

Hierbij verklaar ik, Geberit International AG, dat het type radioapparatuur Geberit AquaClean Tuma conform is met Richtlijn 2014/53/EU.

De volledige tekst van de EU-conformiteitsverklaring kan worden geraadpleegd op het volgende internetadres: <https://doc.geberit.com/969453000.pdf>.

(CH) Geberit Vertriebs AG
Schachenstrasse 77
CH-8645 Jona
T 0848 882 982
www.geberit-aquaclean.ch

(DE) Geberit Vertriebs GmbH
Kundendienst/Servicestelle
Theuerbachstrasse 1
D-88630 Pfullendorf
T (075 52) 934 10 11
F (075 52) 934 866
www.geberit-aquaclean.de

(AT) Geberit Vertriebs GmbH & Co. KG
Geberitstrasse 1
A-3140 Pottenbrunn / St. Pölten
T +43 2742 401-400
F +43 2742 401-50
www.geberit-aquaclean.at

(AE) Geberit International Sales AG
Dubai Branch
B702-B705
Building No. 1
Dubai Design District
PO Box
UAE-282317 Dubai
T +971 4 204 5477
F +971 4 204 5497
www.geberit.ae

(BE) Geberit nv
Beaulieustraat 6
B-1830 Machelen
T +32 2 252 0111
F +32 2 251 0867
www.geberit-aquaclean.be

(BG) Юнитрейд Интернешънъл ЕООД
бул. "Черни връх" 161-А
1407 София
T 02/ 968 11 11
F 02/ 968 10 01
www.unitrade-bg.com

(CN) 吉博力(上海)贸易有限公司
地址: 上海市嘉定区南翔高科技
园区惠平路1515号
邮编: 201802

(CZ) Geberit spol. s r.o.
Sokolovská 2408/222
190 00 Praha 9
T +420 547 212 335
F +420 547 212 340
www.geberit.cz

(DK) Geberit A/S
Lægårdsvej 26
DK-8520 Lystrup
T +45 86 74 10 86
F +45 86 74 10 98
www.geberit-aquaclean.dk

(ES) Geberit, S.A.U.
Plaza Europa, 2-4, 6ª planta
ES-08902 L'Hospitalet del Llobregat (Bar-
celona)
T +34 902 170 635
www.geberit-aquaclean.es

(FI) Geberit Oy
Tahkotie 1
FI-01530 Vantaa
P +358 9 867 8450
www.geberit.fi

(FR) Geberit France
ZA du Bois Gasseau - CS40252 Samo-
reau
FR-77215 Avon Cedex
Téléphone 01 60 71 66 61
T +33(0)825 801 603
F +33(0)825 801 604
www.geberit-aquaclean.fr

(GB) Geberit Sales Ltd.
Geberit House
Edgehill Drive
Warwick
CV34 6NH
T (0)1926 516 800
T (0)1926 516 809
In Eire T +44 1622 717 811
www.geberit-aquaclean.co.uk

(HR) Predstavništvo Geberit
prodaja d.o.o. Ruše
Samoborska cesta 218
10090 Zagreb, HR
T +385 1 3867 800
F +385 1 3867 801
www.geberit.hr

(HU) Geberit Kft
1117 Budapest,
Alíz utca 2.
T +36 1 204 4187
www.geberit.hu

(IT) Geberit Marketing e Distribuzione SA
Via Gerre 4
CH-6928 Manno
T +41 91 611 92 92
F +41 91 611 93 93
www.geberit-aquaclean.it

(LU) Geberit Luxembourg
61, avenue de la Libération
L-3850 Schifflange
T +352 54 52 26
F +352 54 54 91
www.geberit.lu

(NL) Geberit B.V.
Fultonbaan 15
3439 NE Nieuwegein
T +31 (0)3060 57700
F +31 (0)3060 53392
www.geberit-aquaclean.nl

(NO) Geberit AS
Luhrtoppen 2
N-1470 Lørenskog
T +47 67 97 82 00
www.geberit-aquaclean.no

(PL) Geberit Sp. z o.o.
ul. Postępu 1
02-676 Warszawa
T +48 22 843 06 96
www.geberit-aquaclean.pl

(PT) Geberit Tecnologia Sanitária, S.A
Rua Cupertino de Miranda, nº 12-2º A
PT-1600-485 LISBOA
www.geberit.pt

(RO) Geberit International Sales AG
Splaiul Unirii, Nr. 86, Et. 3
Sector 4, Bucharest
T +40 21 330 30 80/81
F +40 21 330 31 61
www.geberit.ro

(RS) Geberit - Predstavništvo za
Republiku Srbiju i Republiku Crnu Goru
Vojvode Skopljanca 24
SR-11000 Beograd
T + 381 11 30 96 430
F + 381 11 30 96 431
www.geberit.rs

(RU) ООО „ГЕБЕРИТ РУС“
Олимпийский пр., 16, стр.5, 5 этаж
129110 Москва
тел.: +7 495 783 83 30
www.geberit.ru

(SE) Geberit AB
Folketshusgatan 1
Box 140
295 22 Bromölla
T +46 40 680 89 30
www.geberit.se

(SI) Geberit prodaja, d.o.o.
Bezena 55
2342 Ruše
T 01 586 22 00
F 01 586 22 19
www.geberit.si

(SK) Geberit Slovensko s.r.o
Karadžičova 10
821 08 Bratislava 2
F +421 2 49 20 30 71
www.geberit.sk

(TR) Geberit Tesisat Sistemleri Tic Ltd. ti.
İçerenköy Mah. Engin Sok. No. 10,
34752 Ataşehir-Ystanbul, Turkey
T +90 216 340 82 73
F +90 216 340 82 79
www.geberit.com.tr

(ZA) Geberit Southern Africa (Pty.) Ltd.
6 Meadowview Lane,
Meadowview Business Estate,
Longmeadow,
Linbro Park
Johannesburg,
South Africa
T +27 11 444 5070
F +27 11 444 5992
www.geberit.co.za