

Geberit AquaClean app

Via de Geberit AquaClean app kunnen de volgende functies van de douchewc worden uitgevoerd:

- Afstandsbediening van de Geberit AquaClean douchewc
- Weergave en aanpassing van de instellingen

De Geberit AquaClean app biedt de volgende extra voordelen:

- Opslaan van de persoonlijke instellingen op de smartphone
- Ondersteuning bij het onderhoud en de verzorging van het apparaat
- Eenvoudige registratie van uw Geberit AquaClean douchewc
- Functiefilms
- Service- en contactinformatie

De Geberit AquaClean app is voor Android- en iOS-smartphones in de desbetreffende App Store gratis verkrijgbaar.

iOS:



Android:



■ GEBERIT

GEBERIT AQUACLEAN MERA COMFORT / CLASSIC

BEKNOPT HANDLEIDING



Reinigingsmiddelen en reinigingsbenodigdheden

Agressieve en schurende reinigingsmiddelen kunnen het oppervlak beschadigen. Gebruikt u uitsluitend vloeibare, huidvriendelijke, milde reinigingsmiddelen. De Geberit AquaClean reinigungsset (art. nr. 242.547.00.1) bevat een reinigingsmiddel, dat gebruiksklaar is en optimaal op alle Geberit AquaClean oppervlakken is afgestemd.



VOORZICHTIG

- Schade aan het apparaat door agressieve ontkalkingsmiddelen
- Het apparaat uitsluitend met Geberit AquaClean ontkalkingsmiddel vullen



Verbruiksmateriaal:

- Geberit AquaClean reinigungsset (art. nr. 242.547.00.1)
- Geberit AquaClean ontkalkingsmiddel (art. nr. 147.040.00.1)

Toegestane reinigingsmiddelen



Uitsluitend voor de huid onschadelijke reinigingsmiddelen gebruiken



Reinigingsmiddel mag licht zuur zijn, bijvoorbeeld zeer verdund citroenzuur



Reinigingsmiddel mag zwak schuimend zijn



Uitsluitend vloeibare reinigingsmiddelen gebruiken



De voorkeur aan water verdunde reinigingsmiddelen geven

Toegestane reinigingsbenodigdheden



Zachte sponsen met fijne poriën gebruiken



Gebruik stofvrije zachte niet-pluizende doeken



WC-borstel gebruiken

■ GEBERIT

3959449995 © 12-2017
966.758.00.0 (02)

Het apparaat in één oogopslag

- 1 WC-deksel
- 2 Afstandsbediening met magnetische wandhouder
- 3 WC-zitting
- 4 Zijdelingse bedieningspaneel
- 5 Föhnarm
- 6 Douchearm
- 7 Keramische honingraatfilter

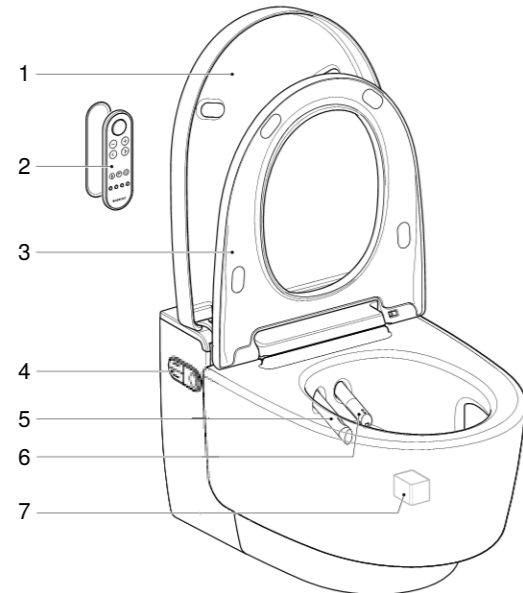

Het zijdelingse bedieningspaneel

Via het zijdelingse bedieningspaneel kunnen de douchewc-functies van het apparaat worden bediend.

- 1 Toetsen <boven>/<onder>: douchestraalsterkte verminderen of verhogen
- 2 Status-LED
- 3 Toets <Douche>: anale douche of Ladydouche starten en stoppen

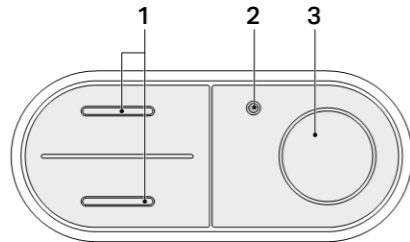

De afstandsbediening

Via de voorkant van de afstandsbediening kunnen alle functies van het dagelijks gebruik worden bediend.

Toetsen aan de voorkant

- 1 Toets <Douche>: douchefunctie starten en stoppen/ föhnfunctie en Ladydouche stoppen
- 2 Toetsen <->/<+>: douchestraalsterkte verminderen of verhogen
- 3 Pijltoetsen <links>/<rechts>: douchearmpositie instellen
- 4 Toets <Ladydouche>: Ladydouche starten en stoppen
- 5 Toets <Föhn>: föhn starten en stoppen
- 6 Toets <Geurafzuiging>: geurafzuiging starten en stoppen
- 7 Toetsen <Gebruikersprofiel>: gebruikersprofiel 1-4 oproepen

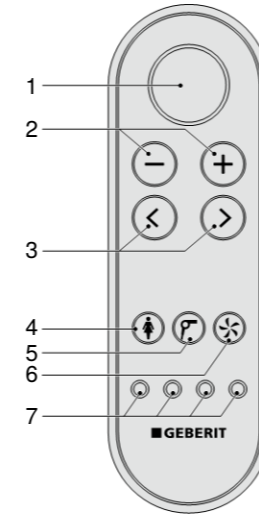

i Gebruikersprofielen maken een rechtstreekse toegang tot uw persoonlijke instellingen mogelijk. Selecteer uw gebruikersprofiel, zodra uw zit.

Toetsen aan de achterzijde

- 1 Batterijvak
- 2 Display
- 3 Pijltoetsen <boven>/<onder>, <links>/<rechts>

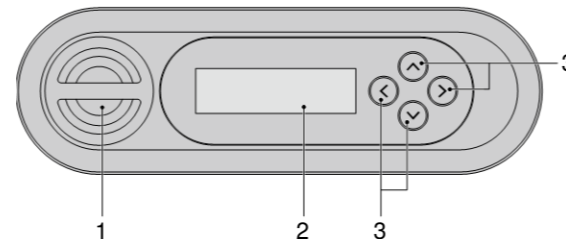

i Als de batterij van de afstandsbediening leeg is, kunt u het zijdelingse bedieningspaneel gebruiken.

Zo bedient u het apparaat

Anale douche gebruiken

Drukt u één keer kort op de toets <Douche> op het zijdelingse bedieningspaneel of op de afstandsbediening.

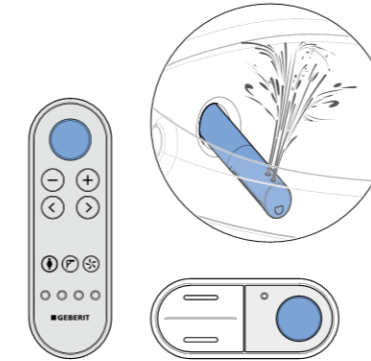

i Druk de toets <Douche> opnieuw, om het douchen voortijdig te beëindigen.

Ladydouche gebruiken

Druk op de toets <Ladydouche> op de afstandsbediening. Of: druk twee seconden lang op de toets <Douche> op het zijdelingse bedieningspaneel.

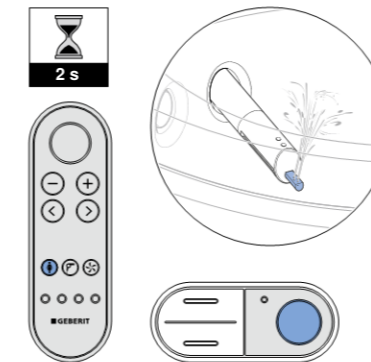

i Druk de toets <Ladydouche> opnieuw, om het douchen voortijdig te beëindigen.

Douchestraalsterkte instellen

Druk de toets <boven> of <+>, om de douchestraalsterkte te verhogen. Druk de toets <onder> of <->, om de douchestraalsterkte te verminderen.



Douchearmpositie instellen

Druk op de pijltoetsen op de afstandsbediening, om de douchearm te positioneren.

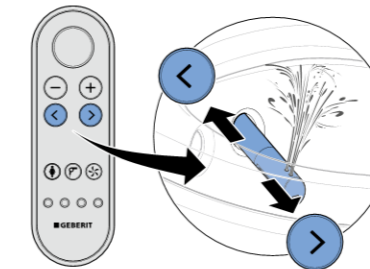

Oscillerende beweging van de anale douche uit- en inschakelen

Door gelijktijdig indrukken van de pijltoetsen <links> en <rechts> kan de oscillerende beweging uit- en ingeschakeld worden.

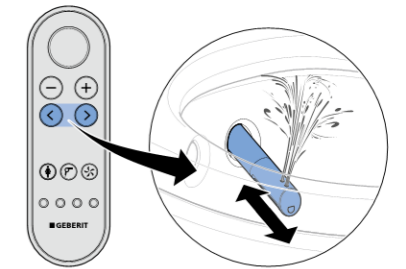

Föhn gebruiken

Druk op de toets <Föhn> op de afstandsbediening.

