



MONTAGE- EN GEBRUIKSAANWIJZING

VENEZIA dubbel



Nederlands

Bedankt voor de aankoop van dit Plieger product

Met Plieger heeft u iets goeds in handen. Plieger producten worden met zorg geselecteerd, gemaakt van hoogwaardige materialen en verantwoord geproduceerd. Dit wordt door Plieger nauwgezet gecontroleerd. Daarnaast worden alle Plieger producten in Nederland uitgebreid getest op kwaliteit en montagegemak. Hierdoor kunnen wij u garanderen dat u jarenlang plezier zult hebben van uw aankoop.

Werkwijze Plieger

Plieger levert uitsluitend via de detailhandel aan consumenten. Indien u vragen of opmerkingen heeft over uw Plieger product kan het verkooppunt waar u het product gekocht heeft u verder helpen.

Plieger.nl

Alle Plieger producten bevatten duidelijke productinformatie en op maat gesneden service en garantie. Maar mocht u nog meer informatie zoeken dan raden wij u aan een kijkje te nemen op www.plieger.nl. Hier kunt u terecht voor veel gestelde vragen, klushulp en uitgebreide productinformatie.

De aanwijzingen goed doorlezen.

Plieger kan niet aansprakelijk gehouden worden voor de tekortkoming die het gevolg zijn van het niet opvolgen van deze voorschriften.

Inhoud verpakking

- 5 Pluggen 10 mm
- 5 Muurschroeven 10 mm
- 2 Beugels
- 1 Klembeugel
- 1 Einstop
- 1 Ontluchttingsventiel

Aansluiting bepalen

De radiator kan aan de wand en haaks op de muur gemonteerd worden. Deze dwarsbevestiging is niet standaard. Hiervoor dient speciaal een bevestigingsset besteld te worden.

Voordat u de radiator monteert moeten er afhankelijk van de aansluiting een doorvoerschot opengebogen worden. De pijlen in de tekeningen geven de mogelijkheid van de aan en afvoer aan. Door middel van een ferme tik in het midden van het schotje met een metalen staaf (schroevendraaier) buigt deze open.

← = waterstroomrichting

Nadat u de aansluiting heeft bepaald en eventueel de doorvoerschot is geopend kan er begonnen worden aan de wandmontage.

Montage aan de muur

1. De krimpfolie alleen in de buurt van de bevestiging verwijderen zodat de radiator tijdens de montage beschermd blijft.
2. In overeenstemming met de hoogte en de breedte van de radiator eerst 3 gaten(waterpas) van 10 mm in de muur boren.
De afstand van de onderzijde radiator tot de vloer moet minimaal 120 mm bedragen.
LET OP! Controleer of de wand geschikt is voor deze pluggen! Plieger is niet aansprakelijk voor verkeerd gebruik van de pluggen!
3. Console (1) met schroef (2) aan de muur bevestigen.
4. De kunststof beschermring (3) plaatsen.
5. De radiator in de consoles aan de muur hangen.
6. sluit de radiator aan

Aansluiting

Alle aansluitpunten moeten voor de afdichting zijn voorzien van een o- ring of teflon tape. Voor de aansluiting van de toe-en afvoer verwijzen we u naar de aansluittekeningen. Aan- en afvoer materiaal zoals (thermostatische) radiatorkranen en koppelingen is sepeeraat verkrijgbaar. De ontluchttingsstop moet altijd op de hoogste plaats worden gemonteerd.

Plaatsingseisen

- De radiator moet in een goed geventileerde ruimte worden geplaatst
- De radiator mag niet in of boven douche of bad geplaatst worden
- De radiator mag niet in contact komen met zuren (bijv. urine)
- Indien u enige twijfel hebt kunt u om eventuele problemen te voorkomen contact opnemen met uw verkooppunt.

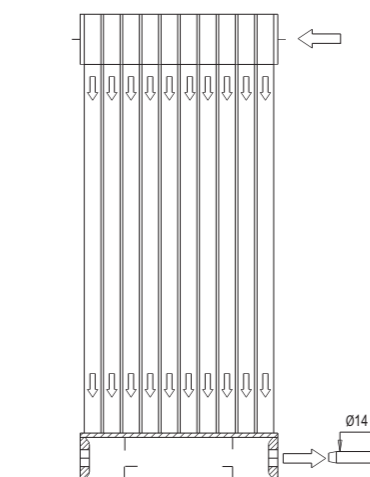
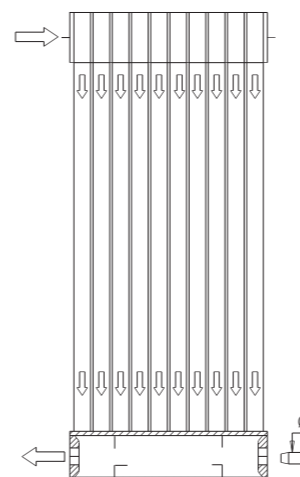
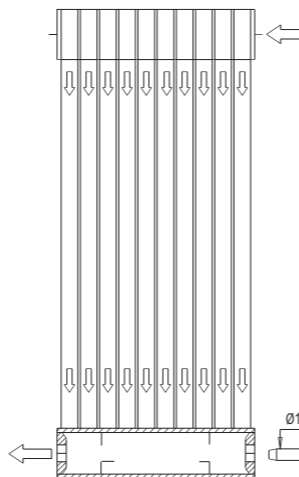
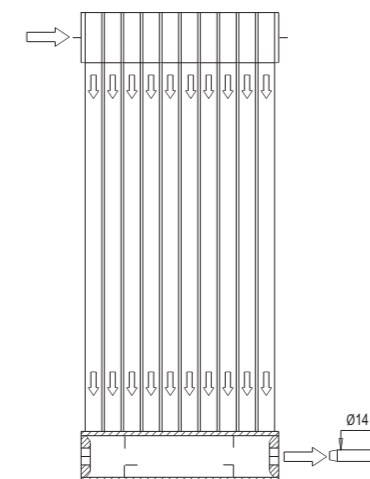
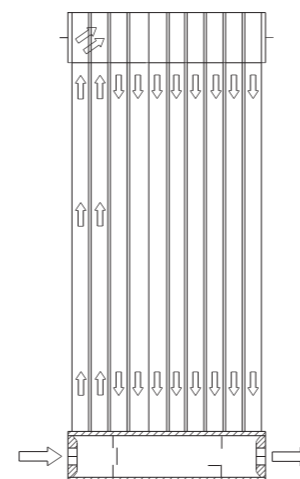
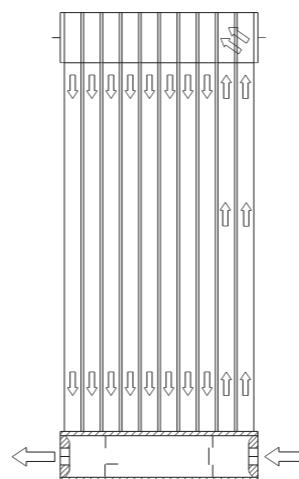
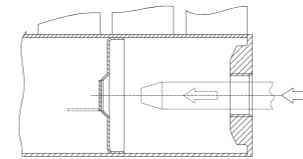
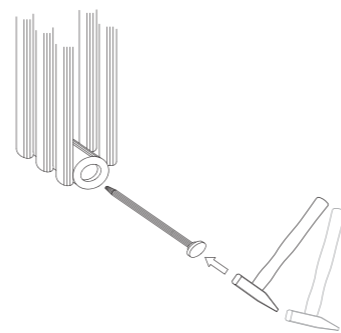

Gereedschappen

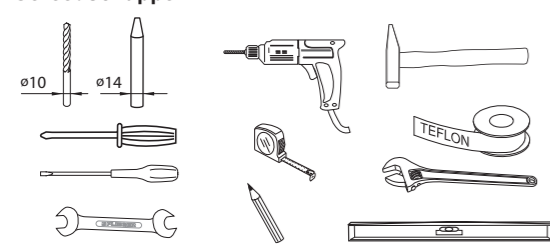

Inhoud

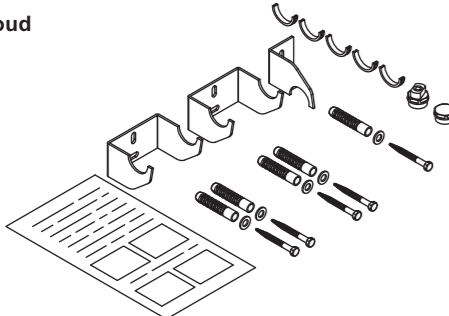

5

JAAR/ANS/JAHRE/YEAR
Garantie/Guarantee

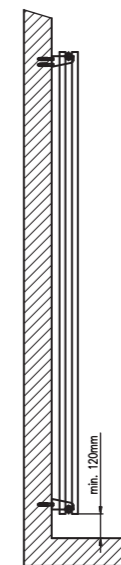
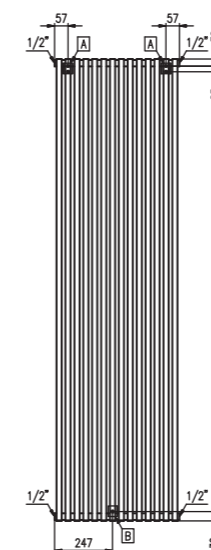
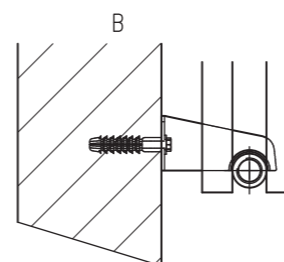
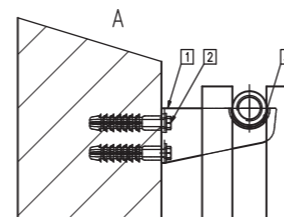

ALGEMENE TIPS

Onderhoud:

Het mooie uiterlijk van de designradiatoren is makkelijk te onderhouden. Alkalische schoonmaakmiddelen, zuurhoudende en schurende middelen kunnen de laklaag van den designradiator aantasten. Deze schade valt buiten de garantie.

Ventileren:

Zorg ervoor dat uw badkamer goed geventileerd wordt. Hierdoor voorkomt u dat de lak van uw designradiator op lange termijn aangetast kan worden door het vocht.

Handdoek:

Zorg ervoor dat uw de radiator niet gebruikt voor het drogen van uw handdoeken. Daar zijn de radiatoren niet voor geschikt. De lak kan hierdoor beschadigen. Om uw handdoeken op te hangen hebben wij een divers programma designradiator accessoires.

Aansluitpunten:

De aansluitpunten van de radiator kunnen roesten door de volgende oorzaken:

- Te weinig teflontape op het draad;
- Schade aan de lak door verkeerd gebruik van gereedschap;
- Te strak aangedraaid.

We raden u aan hiermee rekening te houden, zodat de aansluitpunten niet roesten.

Garantie

Er geldt een garantie van 5 jaar na aankoopdatum. De kassabon is tevens het garantiebewijs en dient bij aanspraak op garantie te worden overlegd.

Garantie bepalingen

Als de radiator tijdens de garantieperiode gebreken vertoont als gevolg van materialen/of productiefouten, garanderen wij kosteloos vervanging op voorwaarde dat:

- De radiator geplaatst is volgens deze montagehandleiding
- De radiator op een correcte manier onderhouden is.
- De radiator op een correcte wijze geïnstalleerd is.
- De waterdruk 3 ato. of temperatuur 95 °C niet overschreden zijn.

De garantie beperkt zich tot het vervangen van de radiator, na controle van de technische dienst. Ombouwkosten, transportkosten of werkuren worden niet vergoed. Plieger kan nooit voor gevolgschade aansprakelijk gesteld worden.

Vragen & service

Bij eventuele vragen en problemen binnen de garantieperiode en voor service na de garantieperiode dient u zich te wenden tot uw verkooppunt.

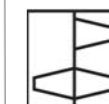
**PLIEGER**

Wijzigingen voorbehouden / Modèles et dimensions sous réserves de modification
www.plieger.nl



INSTRUCTIONS DE MONTAGE ET MODE D'EMPLOI

VENEZIA double



Français

Félicitations.
Vous avez fait un excellent choix !
De par votre achat vous êtes propriétaire d'un radiateur élégant, de qualité et répondant aux exigences les plus strictes.

Contenu de l'emballage

- 5 chevilles de 10 mm
- 5 vis murales 10 mm
- 2 colliers de fixation
- 1 collier
- 1 bouchon d'arrêt
- 1 cief de purge

Déterminer le type de raccordement

Le radiateur peut être fixé perpendiculairement au mur. Ce montage transversal n'est pas standard et nécessite un dispositif de fixation spécifique qui devra être commandé séparément.

Selon le type de raccordement, une paroi d'alimentation devra éventuellement être ouverte avant de passer au montage du radiateur. Les flèches sur les schémas indiquent les possibilités d'alimentation et de vidange.

Tapez un coup ferme au centre de la paroi avec un objet métallique (tournevis) pour l'ouvrir.

↑ = direction du flux d'eau

Après avoir déterminé le type de raccordement et avoir éventuellement ouvert la paroi d'alimentation, vous pouvez commencer le montage.

Fixation au mur

1. Afin d'assurer la protection du radiateur pendant le montage, enlevez le film protecteur uniquement autour des points de fixation.
2. Percez dans le mur 3 trous de 10 mm à une hauteur et largeur correspondant à celles du radiateur (à l'aide d'un niveau à bulle). La distance entre le dessous du radiateur et le sol doit être de 120 mm au minimum.
- ATTENTION! Vérifiez chevilles pour la compatibilité! Plieger n'est pas responsable des abus des bouchons!**
3. Fixez les consoles (1) au mur à l'aide des vis (2).
4. Placez la protection en matière synthétique (3).
5. Suspendez le radiateur au mur en le plaçant dans les consoles.
6. Raccordez le radiateur

Raccordement

Afin d'en garantir l'étanchéité, tous les raccordements doivent être pourvus d'un joint torique ou de téflon adhésif.

Pour le raccordement de l'alimentation et de l'évacuation d'eau, veuillez vous reporter aux schémas de raccordement.

Les pièces d'alimentation et de vidange tels que robinets de radiateur (thermostatiques) et raccords sont disponibles séparément.

Le tampon de purge doit toujours être monté au point le plus haut du radiateur.

Exigences d'emplacement

- Placez toujours le radiateur dans une pièce suffisamment aérée.
- Ne jamais placer le radiateur dans ou au-dessus d'une douche ou d'une baignoire.
- Evitez tout contact du radiateur avec des acides (urine par exemple).
- En cas de doute, contactez votre fournisseur afin d'éviter d'éventuels problèmes.

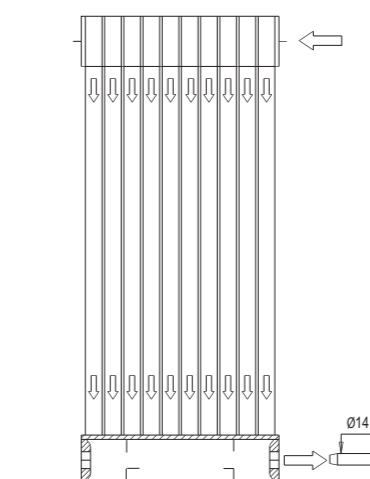
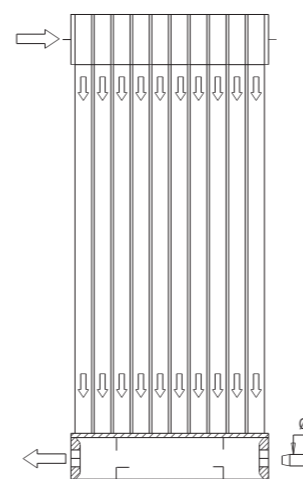
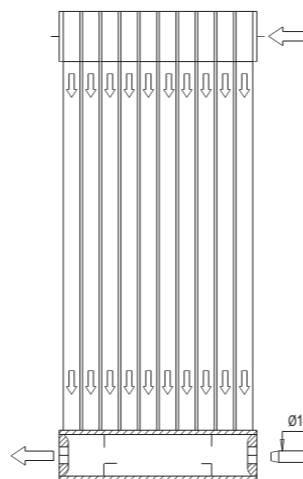
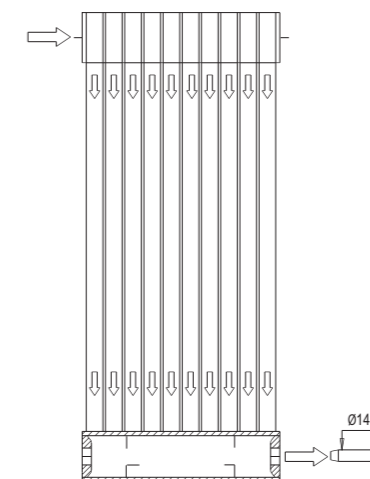
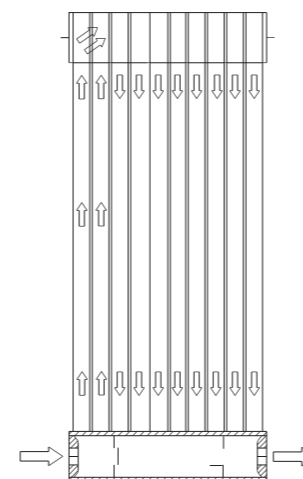
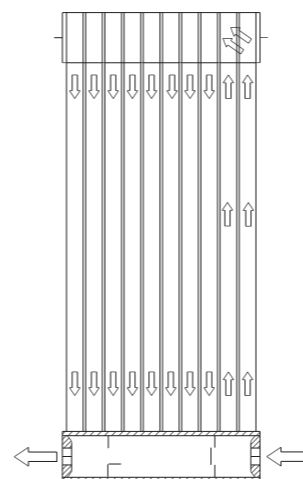
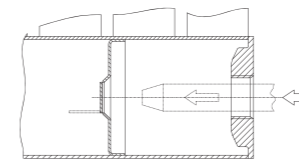
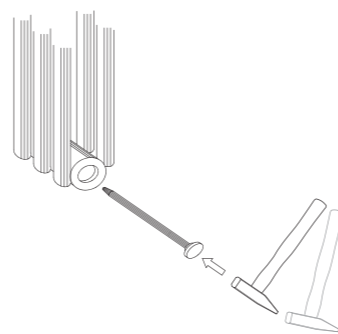

Outils

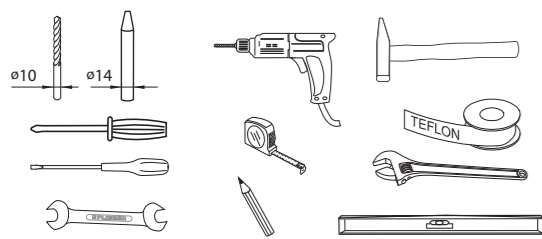

Contenu

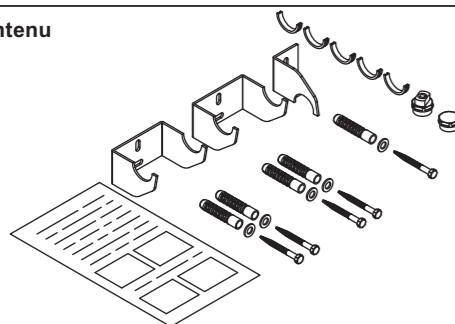

5

JAAR/ANS/JAHRE/YEAR
Garantie/Guarantee

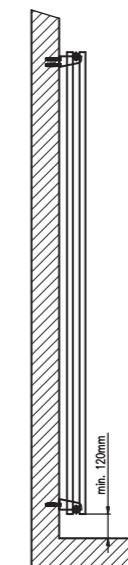
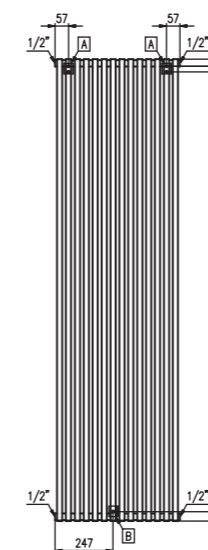
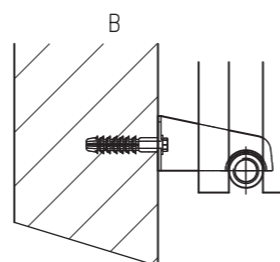
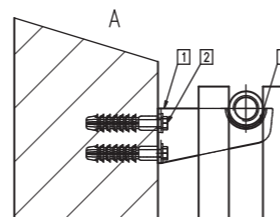

Bouts de général:

Pour aérer: Assurez votre salle de bains est bien aérée. Par la bonne ventilation vous empêchez que le vernis de votre radiateur de conception peut être endommagé par l'humidité dans le long terme.

Entretien:

L'extérieur élégant des radiateurs est simple à entretenir. Les produits de nettoyage alcalins, acides et abrasifs risquent d'attaquer le revêtement laqué des radiateurs, ce type de dommage n'est pas couvert par la garantie.

Serviette:

Assurez vous n'utilisez pas votre radiateur aux serviettes seches. Les radiateurs ne sont pas appropriés à ce genre d'utilisation. Le vernis peut être endommagé pour cette raison.

Points de raccordement:

Les points de raccordement du radiateur peuvent se rouiller par les causes suivantes:

- trop peu de bande de téflon sur le fil;
- laque endommagé à cause d'usage abusif d'outillage;
- trop étroitement serré nous vous conseillons de prendre ceci dedans au compte pour éviter la rouille.

Garantie

Garantie de 5 ans à compter de la date d'achat. Le ticket de caisse servant également de certificat de garantie, il devra être présenté en cas de recours à la garantie.

Conditions de garantie

Nous garantissons le remplacement gratuit de tout radiateur montrant des vices de matière et / ou de fabrication pendant la période de garantie, à condition que:

- Le radiateur ait été monté conformément aux instructions de montage.
- Le radiateur ait été correctement entretenu.
- Le radiateur ait été installé de manière adéquate.
- La pression d'eau de 3 atm (ato). ou la température de 95°C n'ait pas été excédée.

La garantie se limite au remplacement du radiateur après contrôle par le service technique. Les frais de démontage, transport et main d'œuvre ne sont pas couverts. Plieger ne pourra en aucun cas être tenu responsable des dommages indirects.

Questions et services

En cas de question et problèmes pendant la période de garantie, ainsi que pour les services après la période de garantie, veuillez vous adresser à votre fournisseur.

Veuillez lire attentivement les instructions de montage. Plieger ne pourra être tenu responsable de défauts résultant du non-respect de ces instructions.



PLIEGER

Wijzigingen voorbehouden / Modèles et dimensions sous réserves de modification
www.plieger.nl