

## ARCHE COLLECTION

|                  |                      |    |
|------------------|----------------------|----|
| <b>WV / VH</b>   | ARCHE VERTICAAL      | 30 |
| <b>WVL / VVR</b> | ARCHE PLUS VERTICAAL | 32 |
|                  | ACCESSOIRES          | 34 |
|                  | AANSLUITINGEN        | 35 |

ARCHE



# ARCHE VERTICAAL (W, VH)

| type                     | breedte (L mm) | hoogte (H mm) | 75/65/20 (Watt) | 90/70/20 (Watt) | n-exp. | gewicht (kg) | inhoud (l) | buizen (n) | el. weerst. (Watt) |
|--------------------------|----------------|---------------|-----------------|-----------------|--------|--------------|------------|------------|--------------------|
| <b>ART. NR. 11117 W</b>  | 470            | 1800          | 1050            | 1304            | 1,23   | 22,90        | 13,94      | 10         | -                  |
|                          | 470            | 2000          | 1164            | 1449            | 1,24   | 25,36        | 15,42      | 10         | -                  |
|                          | 470            | 2200          | 1279            | 1592            | 1,24   | 27,81        | 16,91      | 10         | -                  |
|                          | 570            | 1800          | 1273            | 1581            | 1,23   | 27,78        | 16,90      | 12         | -                  |
|                          | 570            | 2000          | 1412            | 1757            | 1,24   | 30,76        | 18,70      | 12         | -                  |
|                          | 570            | 2200          | 1552            | 1931            | 1,24   | 33,73        | 20,50      | 12         | -                  |
|                          | 670            | 1800          | 1496            | 1858            | 1,23   | 32,65        | 19,87      | 14         | -                  |
|                          | 670            | 2000          | 1660            | 2065            | 1,24   | 36,15        | 21,98      | 14         | -                  |
|                          | 670            | 2200          | 1824            | 2269            | 1,24   | 39,65        | 24,10      | 14         | -                  |
| <b>ART. NR. 11116 VH</b> | 500            | 870           | 479             | 595             | 1,23   | 12,93        | 7,21       | 18         | -                  |
|                          | 600            | 870           | 563             | 699             | 1,23   | 15,11        | 8,47       | 18         | -                  |
|                          | 700            | 870           | 646             | 802             | 1,23   | 17,29        | 9,73       | 18         | -                  |
|                          | 500            | 1170          | 632             | 786             | 1,24   | 17,16        | 9,84       | 24         | -                  |
|                          | 600            | 1170          | 743             | 925             | 1,24   | 20,09        | 11,66      | 24         | -                  |
|                          | 700            | 1170          | 853             | 1063            | 1,25   | 23,02        | 13,47      | 24         | -                  |
|                          | 500            | 1470          | 786             | 980             | 1,25   | 21,38        | 12,47      | 30         | -                  |
|                          | 600            | 1470          | 924             | 1154            | 1,26   | 25,06        | 14,84      | 30         | -                  |
|                          | 700            | 1470          | 1060            | 1326            | 1,27   | 28,74        | 17,21      | 30         | -                  |
|                          | 500            | 1670          | 889             | 1108            | 1,25   | 24,26        | 14,08      | 34         | -                  |
|                          | 600            | 1670          | 1045            | 1305            | 1,26   | 28,43        | 16,78      | 34         | -                  |
|                          | 700            | 1670          | 1199            | 1497            | 1,26   | 32,59        | 19,48      | 34         | -                  |
|                          | 500            | 1870          | 993             | 1240            | 1,26   | 27,15        | 15,68      | 38         | -                  |
|                          | 600            | 1870          | 1168            | 1456            | 1,25   | 31,79        | 18,71      | 38         | -                  |
|                          | 700            | 1870          | 1339            | 1669            | 1,25   | 36,44        | 21,74      | 38         | -                  |

CE 07 conform EN442-1: radiatoren en convectoren

## VOORRAADRADIATOREN (RAL 9016, M301)

| type      | breedte (L mm) | hoogte (H mm) | kleur | verkorte art. nr. |
|-----------|----------------|---------------|-------|-------------------|
| <b>W</b>  | 470            | 1800          | 9016  | 11117-03          |
|           | 470            | 1800          | 0301  | 11117-01          |
|           | 570            | 1800          | 9016  | 11117-06          |
|           | 570            | 1800          | 0301  | 11117-04          |
| <b>VH</b> | 600            | 1870          | 9016  | 11116-04          |
|           | 600            | 1870          | 0301  | 11116-05          |

| <b>W</b>  |       |       |     |
|---|-------|-------|-----|
| Aantal buizen (n)                               | 10    | 12    | 14  |
| Breedte (L)                                     | 470   | 570   | 670 |
| Hartafstand tussen de onderaansluitingen 18 (R) | 370   | 470   | 570 |
| Hartafstand tussen de ophangingen               | L-120 | H-140 |     |

| <b>VH</b>                                       |       |       |     |
|---|-------|-------|-----|
| Breedte (L)                                     | 500   | 600   | 700 |
| Hartafstand tussen de onderaansluitingen 18 (R) | 400   | 500   | 600 |
| Hartafstand tussen de ophangingen               | L-140 | H-120 |     |

## BUIZEN

- VV: Verticaal, rechthoekig 45 x 20 mm
- VH: Horizontaal, rechthoekig 45 x 20 mm

## KLEUREN

- Standaardkleur wit RAL 9016
- Niet verkrijgbaar in M350 (inox look)
- Niet verkrijgbaar in S600 (witte fijn structuurlak)
- Uitgebreide kleurenkaart zie p. 6-7

## SPECIAAL

- De Arche is bekroond met Design Plus Award 2005, Reddot Design Award 2006, Silver Award Designpreis Deutschland 2006 en genomineerd voor de Henry van de Velde prijs 2005.

## BEVESTIGINGEN

- Muurbevestigingen standaard

## TECHNISCH

- KTL-grondlaag, poedercoating
- Standaardwerkdruk: 4 bar
- Maximale bedrijfstemperatuur: 110°C

## ELEKTRISCH (zie hoofdstuk elektrische radiatoren)

|  |   |
|--|---|
| Zuiver elektrische radiator in de fabriek voorgevuld | ✗ |
| Zuiver elektrische radiator zelf te vullen           | ✗ |
| Gemengde radiator                                    | ✗ |

## AANSLUITING

|  |   |
|--|---|
| Eénpuntsaansluiting voor éénpijpstelsysteem  | ✗ |
| Eénpuntsaansluiting voor tweepijpstelsysteem   | ✗ |
| Tweepuntsaansluiting voor éénpijpstelsysteem (aansluiting via de middenaansluiting) (zie p. 184) | ✓ |
| Tweepuntsaansluiting voor tweepijpstelsysteem (standaard) (zie p. 184)                           | ✓ |
| Geïntegreerd ventiel   | ✗ |

## LEVERINGSTERMIJN Transportduur niet inbegrepen !

- Voorraadradiatoren RAL 9016 en M301: 5 werkdagen
- Niet-voorraadradiatoren: 15 à 30 werkdagen, afhankelijk van het type



VV



VH

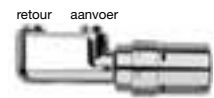

art. nr. 11821030000099  
Koppelingen, zie p. 194

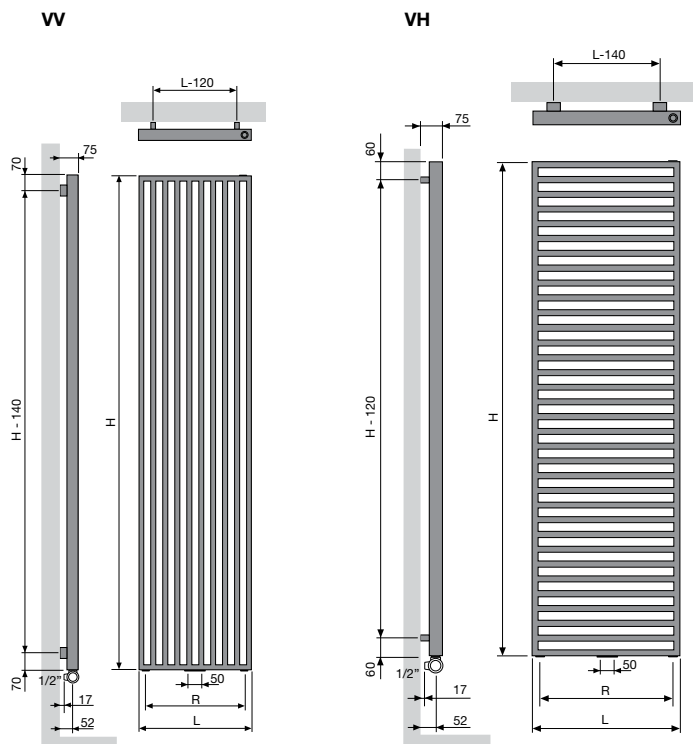

# ARCHE PLUS VERTICAAL (VVL, VVR)

| type                              | breedte<br>(L mm) | hoogte<br>(H mm) | 75/65/20<br>(Watt) | 90/70/20<br>(Watt) | n-exp. | gewicht<br>(kg) | inhoud<br>(l) | buizen<br>(n) | el. weerst.<br>(Watt) |
|-----------------------------------|-------------------|------------------|--------------------|--------------------|--------|-----------------|---------------|---------------|-----------------------|
| <b>ART. NR.<br/>11118<br/>VVL</b> | 470               | 1800             | 1050               | 1304               | 1,23   | 23,49           | 13,94         | 10            | -                     |
|                                   | 470               | 2000             | 1164               | 1449               | 1,24   | 25,95           | 15,42         | 10            | -                     |
|                                   | 470               | 2200             | 1279               | 1592               | 1,24   | 28,40           | 16,91         | 10            | -                     |
|                                   | 570               | 1800             | 1273               | 1581               | 1,23   | 28,44           | 16,90         | 12            | -                     |
|                                   | 570               | 2000             | 1412               | 1757               | 1,24   | 31,42           | 18,70         | 12            | -                     |
|                                   | 570               | 2200             | 1552               | 1931               | 1,24   | 34,40           | 20,50         | 12            | -                     |
|                                   | 670               | 1800             | 1496               | 1858               | 1,23   | 33,39           | 19,87         | 14            | -                     |
|                                   | 670               | 2000             | 1660               | 2065               | 1,24   | 36,89           | 21,98         | 14            | -                     |
|                                   | 670               | 2200             | 1824               | 2269               | 1,24   | 40,39           | 24,10         | 14            | -                     |
| <b>ART. NR.<br/>11119<br/>VVR</b> | 470               | 1800             | 1050               | 1304               | 1,23   | 23,49           | 13,94         | 10            | -                     |
|                                   | 470               | 2000             | 1164               | 1449               | 1,24   | 25,95           | 15,42         | 10            | -                     |
|                                   | 470               | 2200             | 1279               | 1592               | 1,24   | 28,40           | 16,91         | 10            | -                     |
|                                   | 570               | 1800             | 1273               | 1581               | 1,23   | 28,44           | 16,90         | 12            | -                     |
|                                   | 570               | 2000             | 1412               | 1757               | 1,24   | 31,42           | 18,70         | 12            | -                     |
|                                   | 570               | 2200             | 1552               | 1931               | 1,24   | 34,40           | 20,50         | 12            | -                     |
|                                   | 670               | 1800             | 1496               | 1858               | 1,23   | 33,39           | 19,87         | 14            | -                     |
|                                   | 670               | 2000             | 1660               | 2065               | 1,24   | 36,89           | 21,98         | 14            | -                     |
|                                   | 670               | 2200             | 1824               | 2269               | 1,24   | 40,39           | 24,10         | 14            | -                     |

CE07 conform EN442-1: radiatoren en convectoren

|   | <b>VVL / VVR</b> |       |     |
|---|------------------|-------|-----|
| Aantal buizen (n)                               | 10               | 12    | 14  |
| Breedte (L)                                     | 470              | 570   | 670 |
| Hartafstand tussen de onderaansluitingen 18 (R) | 370              | 470   | 570 |
| Breedte handdoekbeugel (B)                      | 335              | 385   | 435 |
| Hartafstand tussen de ophangingen               | L-120            | H-140 |     |

# ARCHE PLUS VERTICAAL (VVL, VVR)

## TYPES

- VVR (beugel rechts), VVL (beugel links)

## BUIZEN

- Verticaal, rechthoekig 45 x 20 mm

## KLEUREN

- Standardkleur wit RAL 9016
- Niet verkrijgbaar in M350 (inox look)
- Niet verkrijgbaar in S600 (witte fijn structuurlak)
- Uitgebreide kleurenkaart zie p. 6-7

## SPECIAAL

- Vaste handdoekbeugel in de kleur van de radiator
- Opgelet: deze beugel wordt niet warm!

## BEVESTIGINGEN

- Muurbevestigingen standaard

## TECHNISCH

- KTL-grondlaag, poedercoating
- Standaardwerkdruk: 4 bar
- Maximale bedrijfstemperatuur: 110°C

## ELEKTRISCH (zie hoofdstuk elektrische radiatoren)

|  |   |
|--|---|
| Zuiver elektrische radiator in de fabriek voorgevuld | ✗ |
| Zuiver elektrische radiator zelf te vullen           | ✗ |
| Gemengde radiator                                    | ✗ |

## AANSLUITING

|   |   |
|---|---|
| Eénpuntsaansluiting voor éénpijpssysteem  | ✗ |
| Eénpuntsaansluiting voor tweepijpssysteem   | ✗ |
| Tweepuntsaansluiting voor éénpijpssysteem (aansluiting via de middenaansluiting) (zie p. 184) | ✓ |
| Tweepuntsaansluiting voor tweepijpssysteem (standaard) (zie p. 184)                           | ✓ |
| Geïntegreerd ventiel  | ✗ |

## LEVERINGSTERMIJN Transportduur niet inbegrepen !

- 15 à 30 werkdagen, afhankelijk van het type



## VVR

retour aanvoer





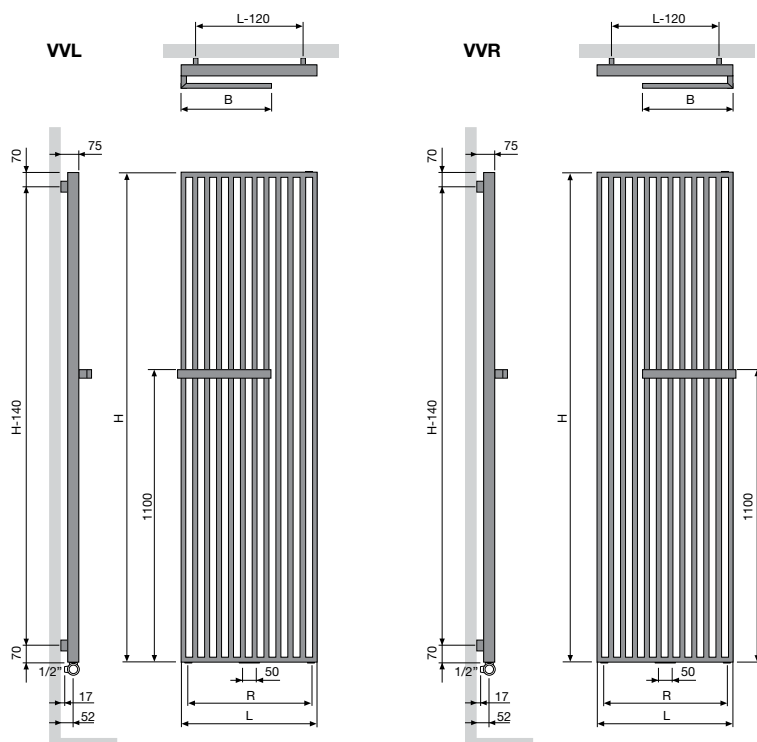

art. nr. 118210300000099  
Koppelingen, zie p. 194



# ARCHE ACCESSOIRES

IN OPTIE

| ACCESSOIRES   | KLEUR  | BREEDTE HANDDOEKBEUGEL  | ART. NR.        |
|---|--------|---|-----------------|
| <b>KNOP O-RING</b>                       | CHROOM | <b>W / VH</b>   | 118360300000099 |
|   |        | • h = 22 mm; b = 22 mm; d = 42 mm                                 |                 |
| <b>KNOP BREDE GLEUF</b>                  | CHROOM | <b>W / VH</b>   | 118340500000099 |
|   |        | • h = 22 mm; b = 22 mm; d = 42 mm                                 |                 |
| <b>HANDDOEK-BEUGEL TRANSPARANT GLAS</b>  |        | <b>W / VH</b>   |                 |
|   |        | 700 mm  | 118320200000000 |
|   |        | 900 mm  | 118320400000000 |
|   |        | 1200 mm   | 118320000000000 |
| <b>HANDDOEK-BEUGEL MAT GLAS</b>          |        | <b>W / VH</b>   |                 |
|   |        | 700 mm  | 118320300000000 |
| <b>HANDDOEK-BEUGEL</b>                 | CHROOM | <b>W</b>  | 118321200000099 |
|   |        | • h = 22 mm; b = 720 mm (zelf in te korten); d = 75 mm; a = 56 mm |                 |

d = afstand voorkant accessoire tot voorkant radiator  
d = afstand voorkant accessoire tot voorkant muur (handdoekbeugel glas)  
a = afstand accessoire tot radiator

**ARCHE VERTICAAL:** W/VH  
**ARCHE PLUS VERTICAAL:** VL/WR

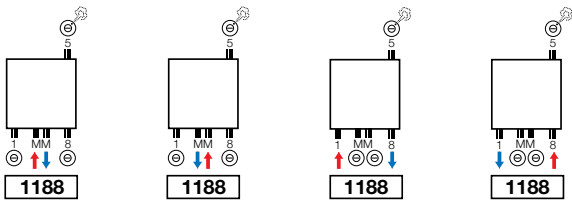

- Opmerking: het aansluiten van de radiator kan enkel volgens de getoonde aansluiticonen. Voor elke andere aansluitwijze nemen wij geen verantwoordelijkheid.