

LAUFEN

bathrooms



PALOMBA
COLLECTION
2005/09

/palomba collection
ludovica+roberto palomba

LAUFEN
bathrooms

One collection, infinite solutions.



Ludovica+Roberto Palomba

The washbasin 01. The star of the bathroom.
Der Waschtisch 01. Der Star im Badezimmer.
Le lavabo 01. La star de la salle de bains.
The washbasin 01. La star del bagno.



UNE COLLECTION. DES SOLUTIONS INFINIES. Ce serait assurément réducteur de décrire les lavabos, les baignoires, les receveurs de douche et les meubles de la Palomba Collection en les qualifiant simplement de «programme complet pour la salle de bains». La Palomba Collection recèle en elle une série d'objets qui s'harmonisent entre eux et/ou avec des produits au design identique, tout en conservant, cependant, leur identité d'icône. LAUFEN s'est donné pour mission de toujours plus développer le programme de la Palomba Collection par le biais de nouvelles solutions design. Mais en même temps, un produit peut se substituer à un autre. «Ils vont et ils viennent...», affirment Ludovica+Roberto Palomba, décrivant ainsi ce concept dynamique. Comme c'est le cas pour les collections haute couture, l'intention n'est autre que de proposer aux ensembliers et aux architectes d'intérieur une vaste palette de produits de qualité, très tendance. Si bien qu'à l'instar des véritables collectionneurs, nous pourrions les combiner de multiples façons, en intégrer d'autres par la suite ou les remplacer par de nouveaux. C'est donc là une opportunité majeure que LAUFEN offre aux architectes et aux designers d'intérieur qui entendent créer des salles de bains contemporaines. Avec, en prime, la liberté quant aux clichés et celle de concevoir leurs projets comme ils l'entendent.

EINE KOLLEKTION. UNENDLICHE MÖGLICHKEITEN. Es würde der Sache wohl nicht gerecht, würde man die Waschtische, Badewannen, Duschwannen und Möbel der Palomba Collection von LAUFEN nur als ein „Komplettbad“ bezeichnen. Die Palomba Collection vereint vielmehr eine Reihe von Objekten, die miteinander und/oder mit anderen Produkten von ähnlichem Design kombinierbar sind. Und die sich doch das Wesen einer Ikone bewahren. LAUFEN hat sich der Aufgabe verschrieben, die Palomba Collection ständig mit neuen Designlösungen zu bereichern. Gleichzeitig lässt sich ein Produkt durch ein anderes ersetzen. „Sie kommen und gehen...“ so beschreiben Ludovica+Roberto Palomba dieses dynamische Konzept. Wie bei Modekollektionen geht es darum, Inneneinrichtern und Planern stets ein breites Sortiment aktueller Produkte von gehobener Qualität anzubieten. Sammler können diese Produkte auf verschiedene Art kombinieren und später ergänzen oder durch andere Teile ersetzen. Damit eröffnet LAUFEN Architekten und Designern, die moderne Badezimmer planen, eine grosse Chance: Die Befreiung von jedem Klischee und völlige Gestaltungsfreiheit.

UNA COLLEZIONE. INFINITE SOLUZIONI. Sarebbe forse riduttivo descrivere i lavabi, le vasche, i piatti doccia e i mobili di Palomba Collection con solo l'appellativo di serie completa per l'ambiente bagno: Palomba Collection racchiude in sé una serie di oggetti in armonia tra loro, abbinabili l'uno con l'altro e/o con prodotti dal design simile, mantenendo però la loro natura di icone. LAUFEN si è assunta il compito di ampliare sempre di più la serie Palomba Collection con nuove soluzioni di design. Allo stesso tempo, però, un prodotto può essere sostituito da altri. “Vanno e vengono...”, così descrivono questo concetto dinamico Ludovica+Roberto Palomba. Come accade nelle collezioni di moda, l'intento è offrire ad arredatori e progettisti, una vasta gamma di prodotti attuali e di qualità. Come veri e propri collezionisti, potranno quindi combinare in modo variabile i prodotti, integrarli in seguito o sostituirli con altri pezzi. Un' importante opportunità dunque, che LAUFEN offre agli architetti e agli interior designer che intendono progettare bagni contemporanei: libertà da ogni cliché e libertà di progettazione.

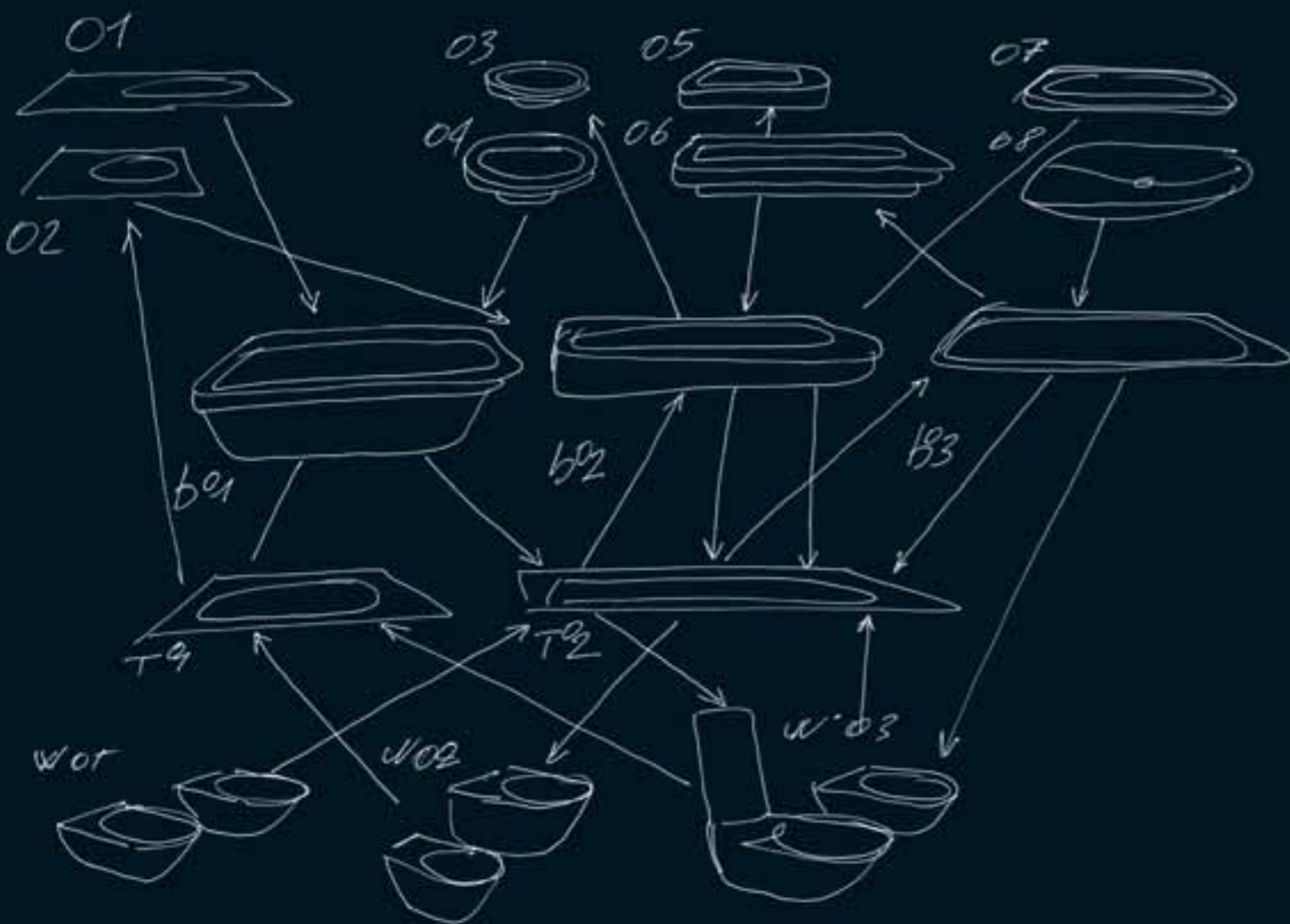

ONE COLLECTION. INFINITE SOLUTIONS. It might be somewhat simplistic to reduce the description of the washbasins, bathtubs, shower trays and furniture of the Palomba Collection to that of a mere bathroom range. Rather the Palomba Collection is a number of harmonising objects that can be combined with one another or else with products of a similar design, each however maintaining its individual character. LAUFEN has taken it upon itself to constantly broaden the Palomba Collection with new designs. At the same time, however, any one product can be replaced by another.

“They come and go ...”, that is how Ludovica+Roberto Palomba describe this dynamic concept. As happens in fashion collections, the aim is to offer interior designers and planners a vast range of up-to-date quality products. As true and proper collectors, they can then mix'n'match the products, integrate them subsequently or replace them with other pieces. This is thus a great opportunity that LAUFEN offers architects and interior designers who plan modern bathrooms, free of any constraints and with complete freedom of planning.



organic



pure



soft

/Content

- 02 One collection, infinite solutions.
- 06 Organic bathroom.
- 18 Soft bathroom.
- 30 Palomba Collection. Drop-in.
- 32 Pure bathroom.
- 40 Symmetric bathtubs.
- 46 Asymmetric bathtubs.
- 52 Palomba Collection. Shower trays.
- 56 WCs and bidets.
- 62 Palomba Collection. Bathroom furniture, mirrors and lamps.
- 66 Palomba Collection. Possible combinations.



Organic bathroom.

ORGANIC BATHROOM. Palomba Collection recounts the age old struggle between water and materials, amplitude and emptiness. Intense, gentle and natural forms that evoke inlets, small lakes, rocks smoothed for millennia by the ceaseless motion of the sea. Nature comes into our homes, completely reinvigorating our daily lives.

ORGANISCHES BADEZIMMER. Palomba Collection erzählt vom Jahrhunderte alten Kampf zwischen Wasser und Materie, zwischen Fülle und Leere. Intensive, sanfte und natürliche Formen erinnern an Buchten, an kleine Seen, an Steine, die vom Meer in einem Jahrtausende währenden Schleifprozess glattgeschliffen wurden. Die Natur gelangt in unser Haus und steht für eine vollständige Erholung – jeden Tag aufs Neue.

SALLE DE BAINS ORGANIQUE. La Palomba Collection évoque la lutte séculaire entre l'eau et la matière, entre les pleins et les vides. Des formes intenses, douces et naturelles qui rappellent les criques, les petits lacs ou les galets polis par la mer au cours de millénaires de polissage tenace. La nature s'invite dans nos maisons, pour une complète régénération quotidienne.

BAGNO ORGANICO. Palomba Collection racconta la lotta secolare tra acqua e materia, tra pieni e vuoti. Forme intense, morbide e naturali che ricordano insenature, piccoli laghi, sassi lisciati dal mare in millenni di tenace levigatura. La natura entra nelle nostre case, per una completa rigenerazione quotidiana.

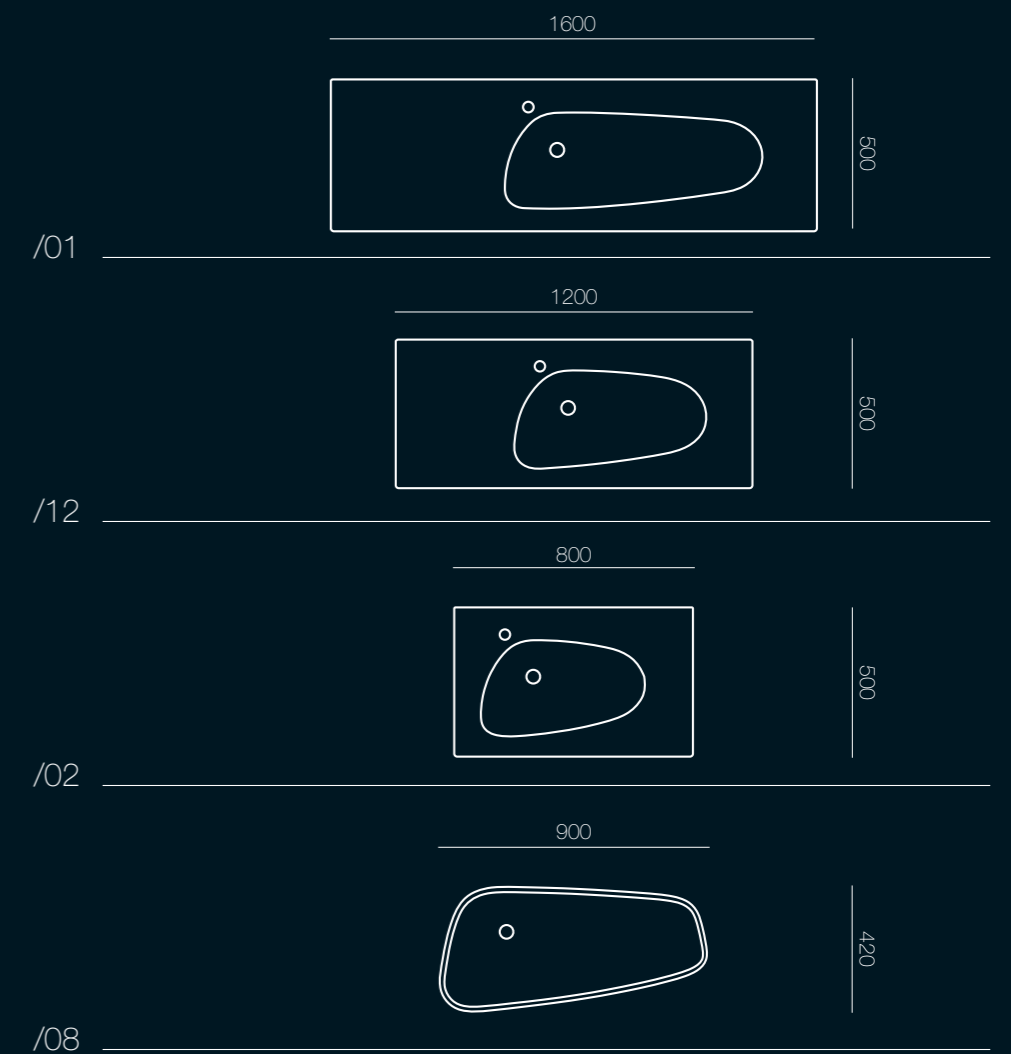



/08

Washbasin, undersurface ground / Waschtisch, Unterseite geschliffen / Lavabo, face inférieure meulée / Lavabo, superficie inferiore levigata

Innovative axiality, organic and decisive lines for an amply dimensioned washbasin that is destined to characterize the whole gamut of architectonic hardware. A unique product in the world of ceramics, a genuine challenge to the laws of manufacturing.

Innovative Axialitäten: Organische, entschlossene Linienführung für einen grossen Waschtisch, charakterisierend und prägend für die gesamte Palette architektonischer Objekte. Ein in der Welt der Keramik einzigartiges Produkt, eine echte Herausforderung der Produktionsgesetze.

Axialités innovatrices, lignes organiques et résolues pour un lavabo de dimensions importantes, destiné à caractériser tout type de structure architecturale. Un produit unique dans l'univers de la céramique, un vrai défi face aux lois de la production.

Assialità innovative, linee organiche e decise per un lavabo di dimensioni importanti destinato a caratterizzare ogni tipo di hardware architettonico. Un prodotto unico nel mondo ceramico, una vera e propria sfida alle leggi della produzione.



complete bathroom

Ganzheitliches Badezimmer / Salle de bains complète / Bagno completo



/01

Washbasin / Waschtisch / Lavabo / Lavabo

A robust bathroom furnishing, an icon of contemporary bathroom design. A project that playfully challenges the hard and fast rules of how ceramic is handled during the manufacturing process, resulting in a unique and revolutionary solution in the panorama of the bathroom environment.

Ein zentraler Einrichtungsgegenstand, eine Ikone des zeitgemässen Bades. Ein Entwurf, der bis an die Grenzen der Gesetze geht, die die Verarbeitung von Keramik bestimmen, und der ein einzigartiges, noch nie da gewesenes Ergebnis in der Welt der Bäder darstellt.

Un élément de décoration majeur, une icône dans la salle de bains contemporaine. Un projet qui joue avec les limites des lois régissant le travail de la céramique, pour un résultat unique et tout à fait inédit dans le cadre de l'univers du bain.

Un elemento d'arredo protagonista, un'icona del bagno contemporaneo. Un progetto che gioca al limite delle leggi che regolano la lavorazione del materiale ceramico, per un risultato unico e assolutamente inedito nel panorama dell'ambiente bagno.



living bathroom

Badezimmer zum Wohlfühlen / Salles de bains séjour / Bagno da vivere



Designed for large hotels, spas, and luxurious homes worldwide, this washbasin is an icon of poetry, sensuality and sensory and visual well being. A pure but not minimalist form that evokes a lake's basin or gentle inlets scooped out by the sea.

Dieser Waschtisch wurde für die Welt der grossen Hotels, der Spas und der Luxusunterkünfte rund um den Erdball entworfen. Er ist eine Ikone der Poesie und der Sinnlichkeit, des sinnlichen und visuellen Wohlbefindens. Die schlichte, aber nicht minimale Form erinnert an das Becken eines Sees, an sanfte Buchten, die das Meer formte.

Conçu pour l'univers des grands hôtels, des spas et des logements de luxe du monde entier, ce lavabo représente une icône de poésie et de sensualité, pour un bien-être sensoriel et visuel. Une forme pure mais non minimaliste qui rappelle le bassin d'un lac, les douces criques creusées par la marée.

Disegnato per il mondo dei grandi alberghi, delle spa e delle abitazioni di lusso di tutto il mondo, questo lavabo rappresenta un'icona di poesia e sensualità, per un benessere sensoriale e visivo. Una forma pura ma non minimale che ricorda il bacino di un lago, dolci insenature scavate dalla marea.

/12



/12 Countertop washbasin / Waschtisch, unterbaufähig / Lavabo à poser sur meuble / Lavabo consolle

/02 Washbasin / Waschtisch / Lavabo / Lavabo

Ideal for any bathroom environment, including where space is at a premium, this washbasin allows two people to use the bathroom at the same time. The washbasin harks back to the idea of a shared bathroom – a place for oneself or for the special people that we spend our moments of rest and relaxation with.

Dieser Waschtisch ist gerade aufgrund seiner eher kompakten Größe für jeden Badtyp ideal und ermöglicht einer oder mehreren Personen die gleichzeitige Benutzung dieses Raumes. Er verweist auf den Gedanken des miteinander geteilten Bades, eines Ortes für sich selbst und die wenigen Auserwählten, die mit uns Momente der Entspannung und der Erholung erleben dürfen.

Idéal pour tout type de salle de bains, notamment en raison de ses dimensions plus restreintes, ce lavabo permettra à une ou plusieurs personnes d'utiliser en même temps cette salle de bains. Il renvoie à l'idée du bain partagé, lieu pour soi et pour les «heureux élus» choisis pour vivre avec nous des moments de régénération et de détente.

Ideale per ogni tipo di ambiente bagno, proprio per le sue dimensioni più contenute, questo lavabo permette l'uso di questa stanza contemporaneamente a una o più persone. Rimanda all'idea di bagno condiviso, luogo per sé e per i pochi eletti scelti per vivere con noi momenti di rigenerazione e relax.

LAUFEN /palomba collection



/02



/05

Soft bathroom.

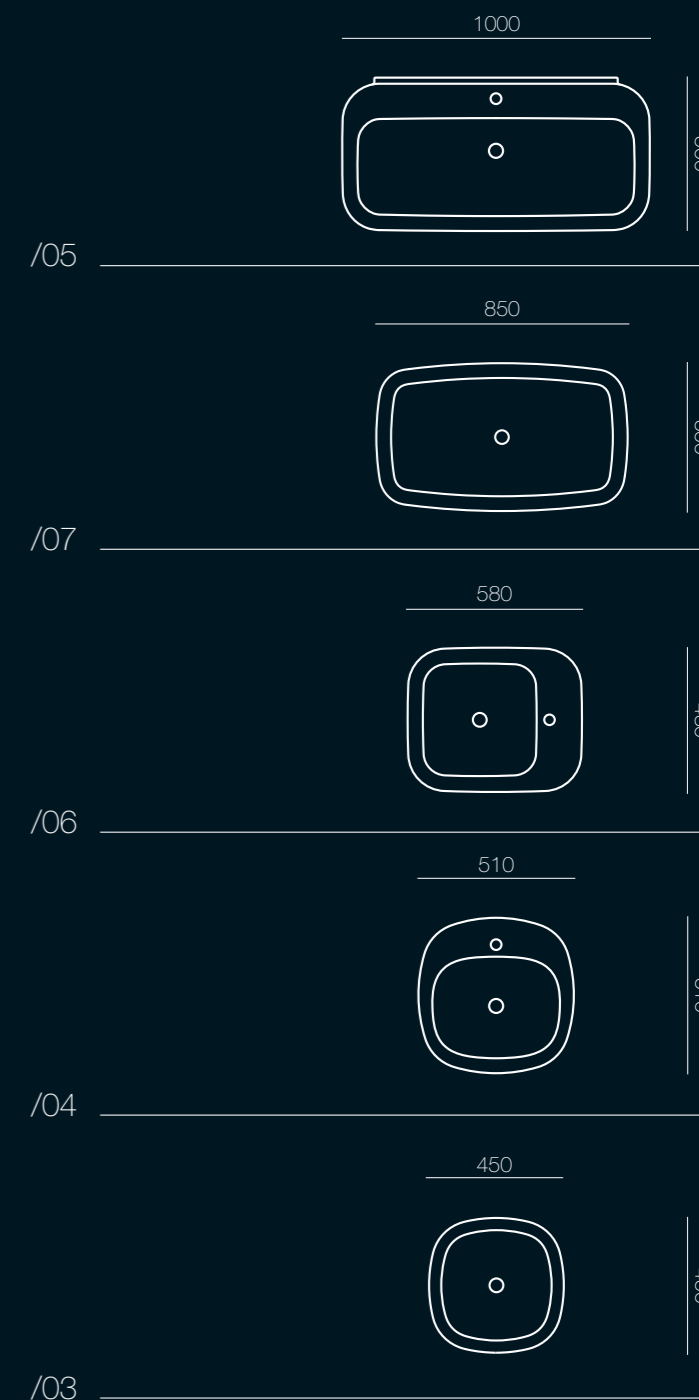

SOFT BATHROOM. Palomba Collection represents a dynamic synthesis that is achieved through rational, poetic and natural forms. Quintessential geometry, delicate lines, pure forms, sparkling materials. Palomba Collection embodies a modern bathroom that's designed for an eclectic, international user who adores the exclusive. With its scaled down but intense aesthetic and robust iconography, this bathroom is the quintessence of an energetic and vital lifestyle.

SOFTES BADEZIMMER. Palomba Collection ist die dynamische Synthese aus rationalen, poetischen und natürlichen Formen. Urformen der Geometrie, sanfte Linien, schlichte Formen, glänzende Materialien. Palomba Collection ist die Erzählung eines modernen Bades, gedacht für einen vielseitigen und international geprägten Nutzer, der die Exklusivität liebt. Wesentlich in der Ästhetik, intensiv in der bildlichen Darstellung – so wird ein Lebensstil voller Energie und Vitalität definiert.

SALLE DE BAINS SOFT. La Palomba Collection représente la synthèse dynamique de formes rationnelles, poétiques et naturelles. Géométrie épurée, lignes délicates, formes pures, matériaux scintillants. La Palomba Collection évoque une salle de bains moderne, consacrée à un utilisateur éclectique et cosmopolite qui aime le raffinement. Essentielle dans son esthétique, intense dans son iconographie, elle définit un style de vie énergétique et dynamique.

BAGNO SOFT. Palomba Collection rappresenta la sintesi dinamica di forme razionali, poetiche e naturali. Geometrie primaria, linee delicate, forme pure, materiali scintillanti. Palomba Collection racconta un bagno moderno, dedicato ad uno user eclettico ed internazionale che ama l'esclusività. Essenziale nella sua estetica, intenso nella sua iconografia, definisce uno stile di vita energetico e vitale.

silky shapes

Seidenweiche Formen / Formes douces / Forme avvolgenti



An updated version of a classic theme, this washbasin, together with the bathtub, has a decisive character and an unmistakable form. It is also available in a twin version, thus allowing users to share those first precious moments of the day with a loved one.

Dieser Waschtisch, gemeinsam mit der Badewanne, ist die moderne Auslegung eines klassischen Themas. Er verfügt über einen klaren Charakter und eine absolut unverwechselbare Form. Auch die Montage einer Duo-Version ist möglich. So kann man den Morgen in Gesellschaft beginnen und den so wichtigen Start in den Tag miteinander teilen.

Version moderne d'un thème classique, ce lavabo, combiné avec la baignoire, arbore un caractère marqué, une forme tout à fait incomparable. Adaptable également en version «duo», il permet de commencer la journée en compagnie et de partager le moment important du réveil.

Moderna versione di un tema classico, questo lavabo combinato alla vasca da bagno ha un carattere deciso, una forma assolutamente inconfondibile. Posizionabile anche in versione twin, permette di iniziare la giornata in compagnia e condividere l'importante momento del risveglio.



Available in a wall or base mounted version, this generously proportioned washbasin exhibits the fluid and glossy character of the ceramic material to optimal effect. A pure and sensual geometric form: an architectonic icon that can make any bathroom environment unique.

Dieser Waschtisch mit beachtlichen Massen ist auch als Einbauwaschtisch oder als Wandversion erhältlich. Er betont den fließenden, glänzenden Charakter des Keramikmaterials. Eine geometrische, schlichte und zugleich sinnliche Form; ein architektonisches Signal, das jeder Badgestaltung etwas Einzigartiges verleihen kann.

Disponibile in versione incassata o appoggio, questo lavabo di dimensioni importanti esalta il carattere fluido e brillante del materiale ceramico. Una forma geometrica, pura e sensuale; un segno architettonico in grado di rendere unico ogni tipo di ambiente bagno.

Disponibile in versione incasso o appoggio, questo lavabo di dimensioni importanti esalta il carattere fluido e brillante del materiale ceramico. Una forma geometrica, pura e sensuale; un segno architettonico in grado di rendere unico ogni tipo di ambiente bagno.



107

Washbasin, undersurface ground / Waschtisch, Unterseite geschliffen / Lavabo, face inférieure meulée / Lavabo, superficie inferiore levigata



/06

Hotel solutions / Lösungen für Hotels / Solutions pour hôtel /
Soluzioni per hotel

/06



Ideal for the business world in either its base or wall mounted versions, this washbasin can be installed in a twinned configuration, thus allowing more than one person to use the bathroom at the same time. A fascinating design concept that gives the interior designer new creative freedom.

Ideal für Auftragsarbeiten. In der Wand- oder der Einbauversion kann dieser Waschtisch als Doppelwaschtisch angebracht werden und ermöglicht eine gleichzeitige Nutzung des Badezimmers durch mehrere Personen. Ein interessanter Gestaltungsvorschlag, der dem Architekten ganz neue gestalterische Freiheiten gewährt.

Idéal pour le monde du design contractuel, dans la version murale ou encastrée, ce lavabo peut être placé en duo et permettre à plusieurs personnes d'utiliser simultanément la salle de bains. Une suggestion intéressante d'agencement offrant à l'architecte de nouvelles libertés de conception.

Ideale per il mondo del contract, nella versione da appoggio o incasso questo lavabo può essere posizionato in maniera gemellare e permettere un uso contemporaneo della stanza da bagno da parte di più utenti. Un suggerimento progettuale interessante che permette nuove libertà progettuali all'architetto.

/03

Washbasin, undersurface ground / Waschtisch, Unterseite geschliffen / Lavabo, face inférieure meulée / Lavabo, superficie inferiore levigata



The outgrowth of a pure geometric form, washbasin 03 offers absolute symmetry. Washbasin 04 is the ideal synthesis of soft and sensual geometric forms. Available in a wall or base mounted version, these washbasins allow for use of a wall mounted or free-standing faucet.

Der Waschtisch 03 ist die Weiterentwicklung einer reinen geometrischen Form. Sein Kennzeichen ist eine vollkommene Symmetrie. Der Waschtisch 04 ist die perfekte Synthese aus geometrischen, zarten und sinnlichen Formen. Beide Waschtische sind als Wand- oder Einbauversion erhältlich. Die Armatur kann frei an der Wand angebracht oder in den Waschtisch integriert werden.

Évolution d'une forme géométrique pure, le lavabo 03 se caractérise par une symétrie absolue. Le lavabo 04 est la synthèse parfaite de formes géométriques douces et sensuelles. Disponibles en version murale ou encastrée, ces lavabos prévoient la présence éventuelle d'une robinetterie murale ou encastrée.

Evoluzione di una forma geometrica pura, il lavabo 03 è caratterizzato da una simmetria assoluta. Il lavabo 04 è la sintesi perfetta di forme geometriche, morbide e sensuali. Disponibili in versione appoggio o incasso, questi lavabi prevedono la possibilità di una rubinetteria da appoggio o a parete.

/04



Palomba Collection. Drop-in.



PALOMBA COLLECTION. DROP-IN. Some Palomba Collection washbasins can be wall mounted. Thus the product is perceived through the lens of its relationship between form and depth, in a complex interplay of gentle and sensual volumes whose irresistible charm is accentuated by the ceramic material. The 6 cm-high edge clearly defines the washbasin's form. The aesthetic of each product, from the simplest to the most complex, remains whole and intact.

PALOMBA COLLECTION. ZUM EINBAUEN. Einige Waschtische der Palomba Collection können eingebaut werden. Das Produkt wird so in seinem Verhältnis zwischen Form und Tiefe wahrgenommen, in einem komplexen Spiel aus zarten und sinnlichen Volumina, die vom keramischen Material hervorgehoben werden. Der 6 cm hohe Rand gibt eine klare Form vor. Die Ästhetik eines jeden Produkts, vom Schlichtesten bis hin zum Komplexesten, bleibt unverändert.

PALOMBA COLLECTION. A ENCASTRER. Certains lavabos de la Palomba Collection peuvent être montés en version encastrée. Le produit est donc estimé et perçu dans son rapport entre forme et profondeur, dans un jeu complexe de volumes légers et sensuels, exaltés par la céramique. Le bord, haut de 6 cm, définit la forme avec clarté. Chaque produit, du plus simple au plus complexe, maintient son esthétique de manière inaltérée.

PALOMBA COLLECTION. DA INCASSO. Alcuni lavabi di Palomba Collection possono essere montati ad incasso. Il prodotto viene quindi letto e percepito nel suo rapporto tra forma e profondità, in un gioco complesso di volumi morbidi e sensuali, esaltati dal materiale ceramico. Il bordo, alto 6 cm, definisce la forma con chiarezza. Ogni prodotto, dal più semplice al più complesso, mantiene inalterata la sua estetica.



/11



oom.

llection marries softness and sensus form. A dynamic outgrowth of languages, and new forms for the in a product family with international, Palomba Collection also embod-

Collection verbindet weiche und strengen Shaping. Die dynamische metrischer Formen bestimmt eine Form des Wohnens. Palomba Collection von Produkten in internationallektion steht für eine neue Art von

mba Collection conjugue douceur nise en forme pure et rigoureuse. tries pures crée de nouveaux lan-l'habitation. La Palomba Collection n de produits de goût international représente une nouvelle façon de

on coniuga morbidezza e sensua-e rigoroso. Evoluzione dinamica di nguaggi, nuove forme per l'abitare. a collezione di prodotti di gusto in-ineo: rappresenta un nuovo modo

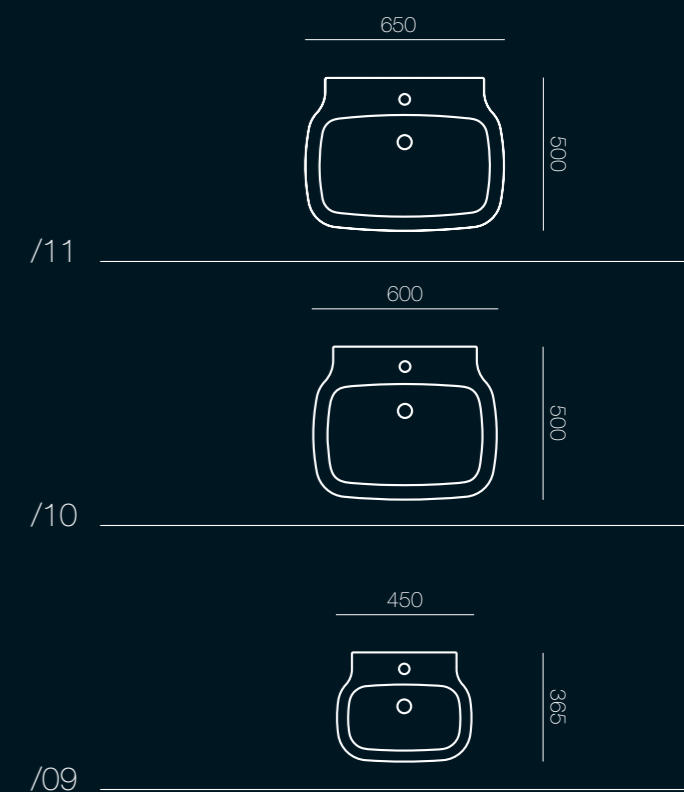

essential bathroom

Essenzielles Badezimmer / Salle de bains essentielle / Bagno essenziale



/10



/09

Small washbasin / Handwaschbecken / Lave-mains /
Lavamani



This solid and compact washbasin is available in three sizes: washbasin 10, washbasin 11 and small washbasin 09. A decisive and innovative form for a young and modern home. A versatile product for bathrooms of any size.

Dieser solide und kompakte Waschtisch ist in drei Größen erhältlich: Waschtisch 10, Waschtisch 11 und Handwaschbecken 09. Eine klare und innovative Form für ein junges und modernes Zuhause. Ein vielseitiges Produkt für jede Badezimmergröße.

Solide et compact, ce lavabo est disponible en 3 versions dimensionnelles: le lavabo 10, le lavabo 11 et le lave-mains 09. Une forme résolue et innovatrice pour une maison jeune et moderne. Un produit passe-partout convenant à toutes les dimensions de la salle de bains.

Solido e compatto, questo lavabo è disponibile in 3 versioni dimensionali: il lavabo 10, il lavabo 11 e il lavamani 09. Una forma decisa e innovativa per una casa giovane e moderna. Un prodotto versatile, per ogni dimensione di ambiente bagno.

contemporary lifestyle

Zeitgenössisch leben / Mode de vie contemporain / Lifestyle contemporaneo



Symmetric bathtubs.

SYMMETRIC BATHTUBS. Palomba Collection represents an evolution of pure geometry.

Elemental, unique and sensual forms that are readily combinable with each other, for a modern and international bathroom that meets the personal needs of each of us.

Palomba Collection offers not only innovative and exclusive products, but also a new lifestyle: yours.

SYMMETRISCHE BADEWANNEN. Palomba Collection stellt eine echte Weiterentwicklung der reinen Geometrie dar.

Essenzielle Formen, einzigartig und sinnlich sowie leicht miteinander kombinierbar, für ein modernes, internationales Bad, das die persönlichen Anforderungen eines jeden von uns befriedigt.

Palomba Collection bietet nicht nur innovative und exklusive Produkte, sondern steht für einen neuen Lifestyle: Ihren.

BAIGNOIRES SYMÉTRIQUES. La Palomba Collection représente une véritable évolution de la géométrie pure.

Des formes essentielles, uniques et sensuelles, facilement combinables entre elles, pour une salle de bains moderne et internationale qui satisfait aux exigences personnelles de chacun d'entre nous.

La Palomba Collection ne propose pas seulement des produits innovateurs et uniques, mais aussi un nouveau style de vie: le vôtre.

VASCHE DA BAGNO SIMMETRICHE. Palomba Collection rappresenta una vera e propria evoluzione della geometria pura.

Forme essenziali, uniche e sensuali, facilmente combinabili tra loro, per un bagno moderno e internazionale che soddisfi le personali esigenze di ciascuno di noi.

Palomba Collection non propone solo prodotti innovativi ed esclusivi, ma un nuovo lifestyle: il vostro.



/bt_01

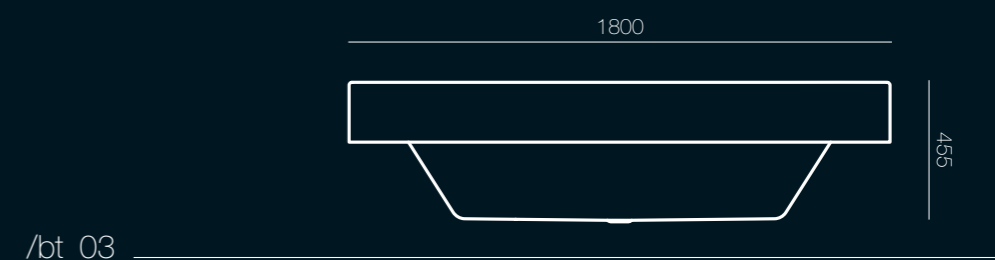
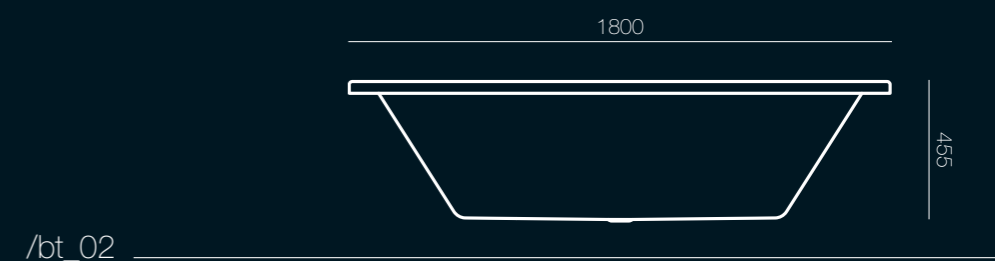
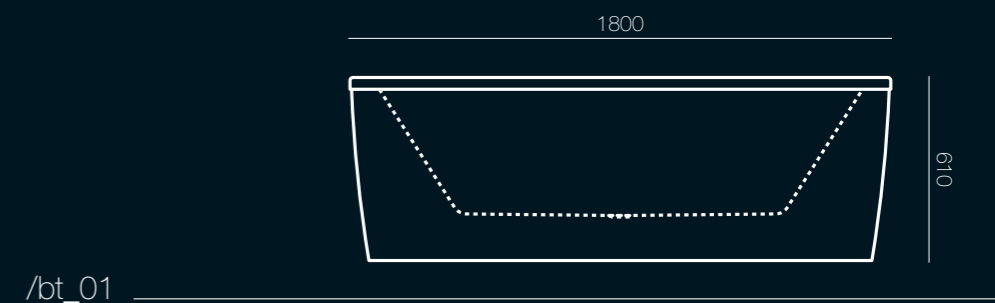



/bt_01

Bathtub, free-standing with panel / Badewanne, freistehend mit Schürze / Baignoire, indépendante, avec tablier / Vasca, versione a centro stanza con pannello integrato



/bt_03

/bt_01

/bt_03 Bathtub, drop-in version / Badewanne, Einbauversion / Baignoire, version à encastrer / Vasca, versione da incasso

/bt_01 Bathtub, free-standing with panel / Badewanne, freistehend mit Schürze / Baignoire, indépendante, avec tablier / Vasca, versione a centro stanza con pannello integrato

Available in free-standing version (bt_01), or drop-in with a 40 mm rim (bt_02) or 200 mm rim (bt_03) edge, this bathtub offers the aesthetic pleasures of its intriguing forms, as well as the comfort of various whirlsystems for total and long lasting pleasure.

Erhältlich als Wanne freistehend (bt_01), als Einbauversion mit Rand 40 mm (bt_02) oder mit Rand 200 mm (bt_03). Über den rein ästhetischen Genuss der Schürze hinaus kann diese Wanne auch den Komfort verschiedener Whirlsysteme bieten – für den vollendeten, nachhaltigen Genuss.

Disponibile come baignoire indépendante (bt_01), baignoire encastrée avec rebord de 40 mm (bt_02) ou de 200 mm (bt_03). En plus de l'esthétique pure de son tablier, cette baignoire offre différents systèmes balnéo, pour un plaisir absolu et durable.

Disponibile nelle versioni centro stanza (bt_01), incasso con bordo 40 mm (bt_02) o bordo 200 mm (bt_03), questa vasca può offrire oltre all'estetica pura del suo pannello, il comfort di vari sistemi idromassaggio, per un piacere assoluto e duraturo.



Asymmetric bathtubs.

ASYMMETRIC BATHTUBS. With its innovative creations, Palomba Collection offers the largest selection of bathroom products that combine exclusive designs with interior-design versatility. Palomba Collection's asymmetric lines bring a major innovation into the bathroom, since the products are designed in accordance with the laws of geometry.

ASYMMETRISCHE BADEWANNEN. Palomba Collection stellt mit den innovativen, noch nie da gewesenen Kreationen die grösste Produktpalette für den Badbereich dar, die exklusives Design mit gestalterischer Freiheit verbindet. Die asymmetrischen Linien bringen eine wichtige Innovation in den Badbereich, der stets nach geregelten geometrischen Gesetzen gestaltet wurde.

BAIGNOIRES ASYMÉTRIQUES. Avec ses créations innovatrices et inédites, la Palomba Collection constitue la plus vaste gamme de produits pour la salle de bains, associant un design unique et une liberté de conception. Ses lignes asymétriques introduisent une innovation importante dans la salle de bains conçue depuis toujours selon de strictes règles géométriques.

VASCHE DA BAGNO ASIMMETRICHE. Palomba Collection con le sue creazioni innovative e inedite è la più vasta gamma di prodotti per l'ambiente bagno che coniuga design esclusivo a libertà progettuale. Le sue linee asimmetriche introducono un'importante innovazione nella stanza da bagno, da sempre progettata secondo regolari leggi geometriche.



/bt_05



/bt_04



/bt_05

bathroom balance

Balance im Badezimmer / Equilibre dans la salle de bains / Equilibrio in bagno





/bt_04



/bt_05

Dropped-in with a 20 mm (bt_04) or 80 mm (bt_05) rim, this large asymmetric bathtub evokes a small lake where you immerse yourself to regenerate and restore your physical and emotional energy. An innovative form for an exclusive bathroom that can't help but be unique.

Die grosse asymmetrische Wanne verfügt über einen Rand von 20 mm (bt_04) bzw. 80 mm (bt_05) und erinnert an einen kleinen See, in den man eintaucht, um zu entspannen und die eigene körperliche und seelische Energie wieder aufzuladen. Eine innovative Form für ein exklusives Bad und mit Sicherheit einzigartig.

Encastrée avec un bord de 20 mm (bt_04) ou de 80 mm (bt_05), la grande baignoire asymétrique rappelle un petit lac où il est possible de s'immerger pour se régénérer et recharger ses énergies physiques et émotionnelles. Une forme innovatrice pour une salle de bains raffinée et tout à fait unique.

Incassata con bordo di 20 mm (bt_04) o 80 mm (bt_05), la grande vasca asimmetrica ricorda un piccolo lago in cui immergersi per rigenerarsi e ricaricare le proprie energie, fisiche ed emotive. Una forma innovativa per un bagno esclusivo, certamente unico.



Palomba Collection. Shower trays.

PALOMBA COLLECTION. SHOWER TRAYS. Palomba Collection is a collection that appeals to international and modern tastes, playing as it does with the limits of geometric and organic forms and in so doing shapes the material in a soft, sensual and linear manner. Palomba Collection is designed for people who march to the beat of their own drum and who shape their domestic habitat according to their own lifestyle.

PALOMBA COLLECTION. DUSCHWANNEN. Palomba Collection ist eine Kollektion in internationalem, zeitgemäßem Stil: Sie spielt mit den Grenzen der geometrischen und organischen Formen und gestaltet das Material sinnlich, weich und zugleich klar. Palomba Collection ist gedacht für all diejenigen, die eine individuelle Wahl treffen und ihre eigene häusliche Landschaft ihrem eigenen Lebensstil entsprechend gestalten wollen.

PALOMBA COLLECTION. RECEVEURS DE DOUCHE. La Palomba Collection est une collection de goût international et contemporain: elle joue avec les limites des formes géométriques et organiques, façonnant la matière de manière sensuelle, légère et en même temps linéaire. La Palomba Collection est consacrée à ceux qui aiment choisir de manière individuelle et concevoir leur propre paysage domestique selon leur style de vie personnel.

PALOMBA COLLECTION. PIATTI DOCCIA. Palomba Collection è una collezione di gusto internazionale e contemporaneo: gioca con il limite delle forme, geometriche ed organiche, plasmando la materia in maniera sensuale, morbida e al contempo lineare. Palomba Collection è dedicata a chi ama scegliere in maniera individuale, progettare il proprio landscape domestico secondo il proprio personale stile di vita.

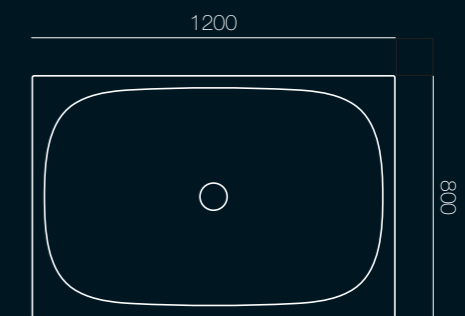

/sh_02

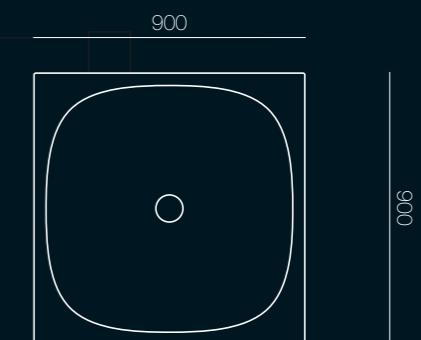

/sh_01



/sh_01



/sh_01 /sh_02 Showertray, sanitary acrylic / Duschwanne aus Sanitäracryl / Receveur de douche en acrylique sanitaire / Piatto doccia in acrilico sanitario

Featuring a wide rim, sh_01 and sh_02 are shower fittings with elemental and geometric lines. The shower tray, with its organic form, matching white outlet and cover that assures a smooth tread, holds an extremely large amount of water. Available in two sizes and forms (square or rectangular).

Ihr Kennzeichen ist ein breiter, flacher Rand: sh_01 und sh_02 sind Duschwannen mit einer essenziellen geometrischen Linienführung. Die organisch geformte Duschwanne mit Ablauf und Abdeckung in passendem Weiss, die für einen ebenen Tritt sorgt, kann eine grosse Menge Wasser aufnehmen. In zwei Grössen sowie in quadratischer oder rechteckiger Form erhältlich.

Caractérisés par un bord large et plat, sh_01 et sh_02 sont des receveurs de douche aux lignes essentielles et géométriques. Le receveur de douche de forme organique avec écoulement et bouchon, dans un blanc assorti et offrant une surface plane, peut contenir une grande quantité d'eau. Disponible en deux types de dimensions de forme carrée ou rectangulaire.

Caratterizzati da un bordo importante, sh_01 e sh_02 sono piatti doccia dalle linee essenziali e geometriche. La vasca di forma organica, con scolo e coperchio intonati di color bianco e perfettamente integrati nella linea retta per la massima ergonomicità, è in grado di accogliere una poderosa quantità di acqua. Disponibile in due varianti dimensionali in forma quadrata o rettangolare.



WCs and bidets.



t_00 /b_02

WCs AND BIDETS. Palomba Collection is a modern collection for a select and international clientele. First presented in 2005, Palomba Collection constantly offers extraordinary new products, resulting in a collection whose forms and lines are fresh, exclusive and inimitable – designed for the lifestyle of independent minded people.

WCs UND BIDETS. Palomba Collection ist eine moderne Kollektion für ein gehobenes, internationales Publikum. Palomba Collection wurde 2005 zum ersten Mal vorgestellt und wird fortlaufend um neue, aussergewöhnliche Produkte bereichert. So entsteht eine Kollektion, die durch ihr Shaping einzigartig ist, innovativ durch ihre Linienführung sowie exklusiv und nicht reproduzierbar durch den Lifestyle, für den sie steht.

WC ET BIDETS. La Palomba Collection est une collection moderne pour un public cultivé et international. Présentée pour la première fois en 2005, la Palomba Collection s'enrichit en permanence de nouveaux produits extraordinaires, produisant une collection unique pour sa mise en forme, innovatrice pour ses lignes et incomparable pour le style de vie dont elle se fait le porte-parole.

WC E BIDET. Palomba Collection è una collezione moderna, per un pubblico colto e internazionale. Presentata per la prima volta nel 2005, Palomba Collection si arricchisce di nuovi, straordinari prodotti generando una collezione unica per il suo shaping, innovativa per le sue linee, esclusiva ed irripetibile per il lifestyle di cui si fa portavoce.

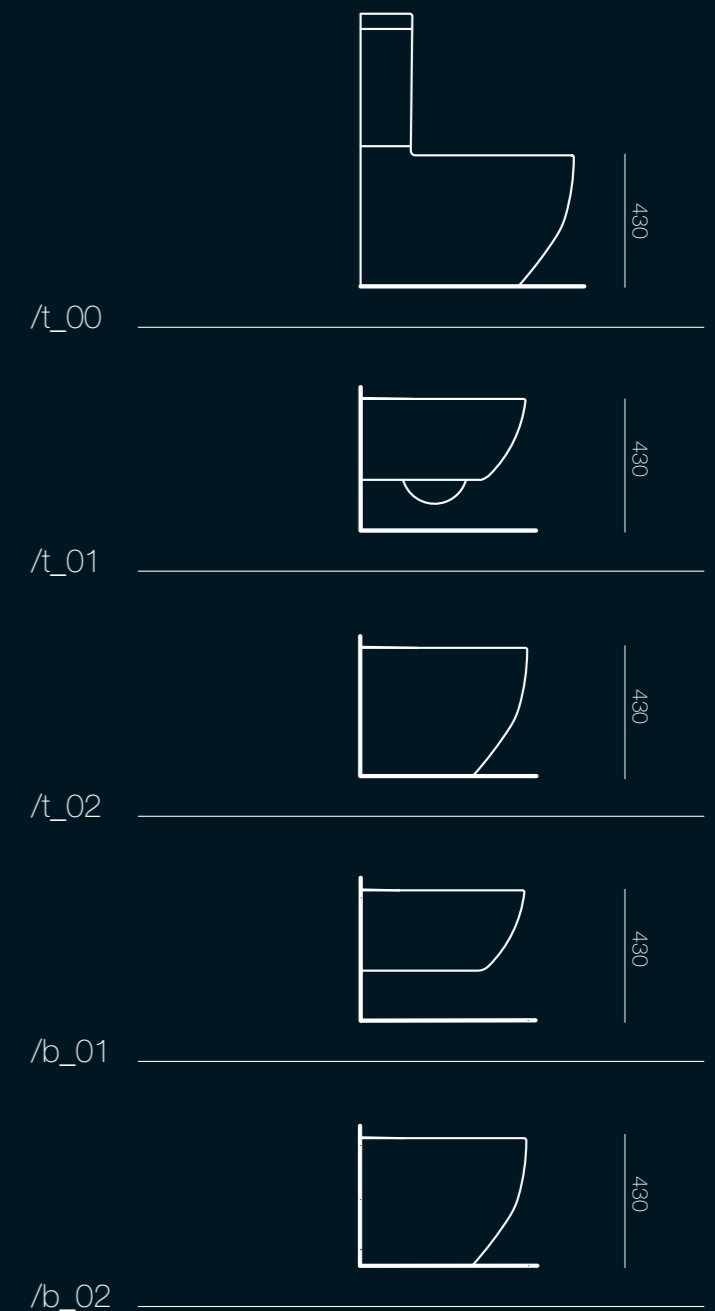

t_01/b_01

Wallhung WC, wallhung bidet / Wand-WC, Wandbidet /
WC suspendu, bidet suspendu / Vaso sospeso, bidet
sospeso



The bathroom is architecture too. Rethinking the layout of tubs, washbasins, toilets and furnishings allows the bathroom to be genuinely integrated into the home environment. White-ceramic toilets and bidets are available in floor mounted, suspended or freestanding versions. The WC seat is equipped with a hydraulic lowering mechanism with antibacterial effect.

Auch das Bad ist Architektur. Durch eine neue Anordnung von Wanne, Waschtisch, WC, Bidet und Möbeln kann dieser Raum als wahrhaftiger Bestandteil des Zuhauses gestaltet werden. WC und Bidet in weisser Keramikausführung sind als Standbidet/-WC, Wandbidet/-WC und WC für Spülkasten erhältlich. Der WC-Sitz verfügt über eine hydraulische Absenkautomatik und eine antibakterielle Wirkung.

La salle de bains constitue également une architecture. En repensant la disposition des baignoires, lavabos, WC, bidets et meubles, on parvient à concevoir cette salle de bains comme partie intégrante de la maison. WC et bidet en céramique blanche sont disponibles dans les versions au sol, suspendues et avec réservoir. Le siège du WC est doté d'un système d'abaissement hydraulique automatique avec effet antibactérien.

Anche il bagno è architettura. Ripensando la disposizione di vasche, lavabi, vasi, bidet e mobili si riesce a progettare questa stanza realmente come parte integrante della casa. Vaso e bidet in ceramica bianca sono disponibili nelle versioni a pavimento, sospesi e monoblocco. Il sedile del vaso è dotato di sistema idraulico di abbassamento con effetto antibatterico.

LAUFEN /palomba collection



t_02/b_02



architectural synergy

Architektonische Synergien / Synergie architecturale / Sinergia architettonica



Palomba Collection. Bathroom furniture, mirrors and lamps.

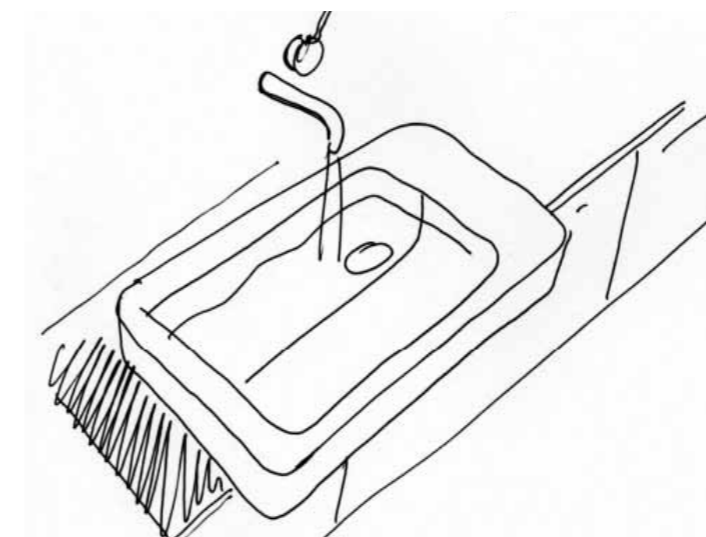
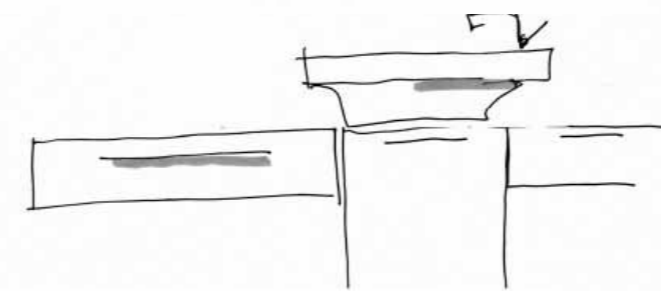
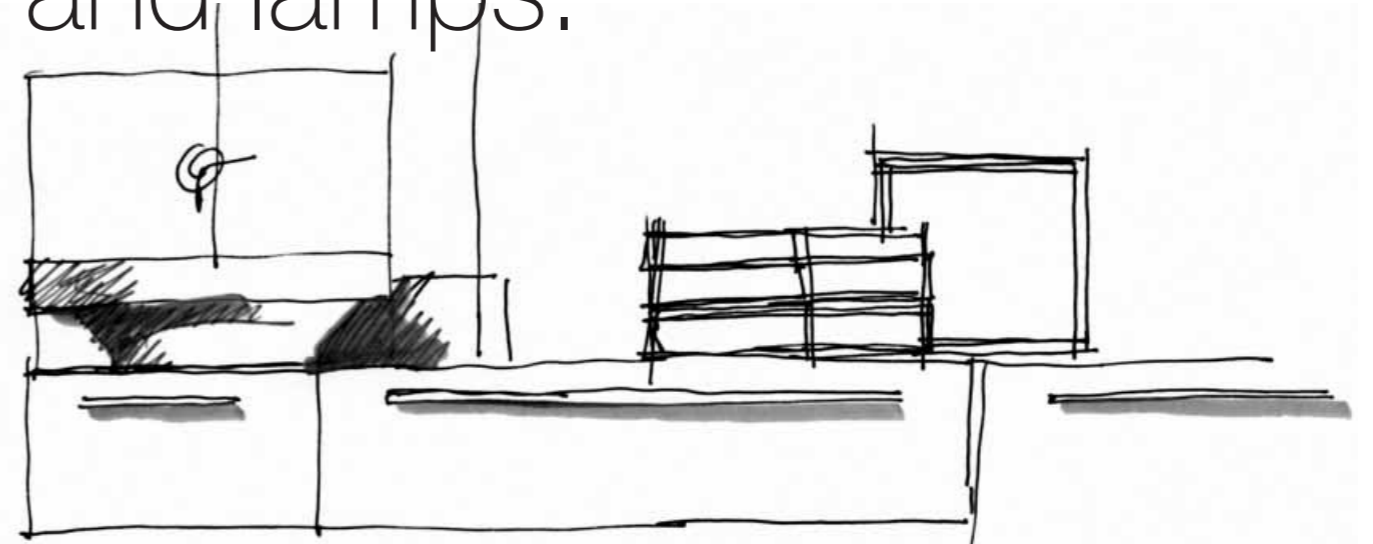



Macassar. A quiet form of elegance. / Makassar. Eine leise Form von Eleganz. / Macassar. Une tranquille élégance. / Macassar. Una tranquilla forma di eleganza.

Light oak. Calm and warming. / Eiche hell. Ruhig und wärmend. / Chêne clair. Chaud et paisible. / Rovere chiaro. Calmo e caldo.

PALOMBA COLLECTION. BATHROOM FURNITURE, MIRRORS AND LAMPS. The harmony of the collection's contrasts is also underscored by the design of its furnishings – where high-tech aluminum meets the exotic coolness of Macassar and the luminousness of oak. Ease of installation, versatile assembly combinations and design are once more at the Laufen Bathrooms user's service.

PALOMBA COLLECTION. BADEZIMMERMÖBEL, SPIEGEL UND LAMPEN. Die Harmonie der Kontraste, die die gesamte Kollektion prägt, wird auch durch das Design der Badmöbel hervorgehoben: Hightech-Aluminium trifft auf die exotische Wärme von Makassar und die Helligkeit der Eiche. Einbaufähigkeit, vielseitige Möglichkeiten der Zusammenstellung und das Design stehen wieder ganz im Dienste des Endnutzers von Laufen Bathrooms.

PALOMBA COLLECTION. ACCESSOIRES, MIROIRS ET LAMPES DE SALLE DE BAINS. L'harmonie des contrastes qui caractérise l'ensemble de la collection est soulignée également par le design de ses meubles: l'aluminium high-tech chêne rencontre la chaleur exotique du macassar et la luminosité du chêne. Le choix des éléments, les nombreuses possibilités d'assemblage et le design sont entièrement au bénéfice de l'utilisateur de Laufen Bathrooms.

PALOMBA COLLECTION. ARREDO BAGNO, SPECCHI E LAMPADE. L'armonia dei contrasti che caratterizza l'intera collezione, è sottolineata anche dal design dei suoi mobili: l'alluminio high-tech incontra il caldo esotico del macassar e la luminosità del rovere. Componibilità, versatilità aggregativa e design ancora una volta a servizio dello user-end Laufen Bathrooms.

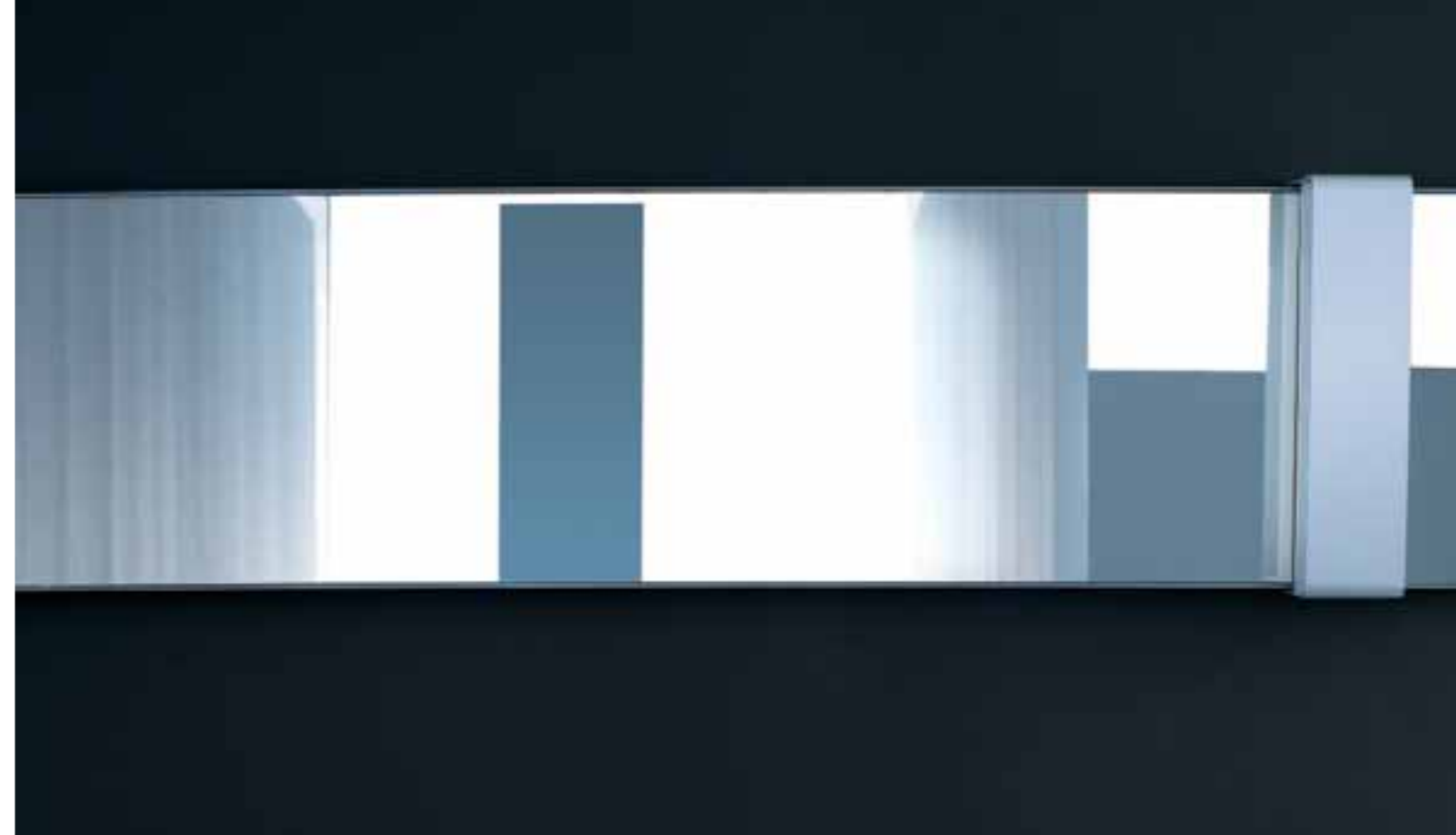

Palomba Collection. Possible combinations.

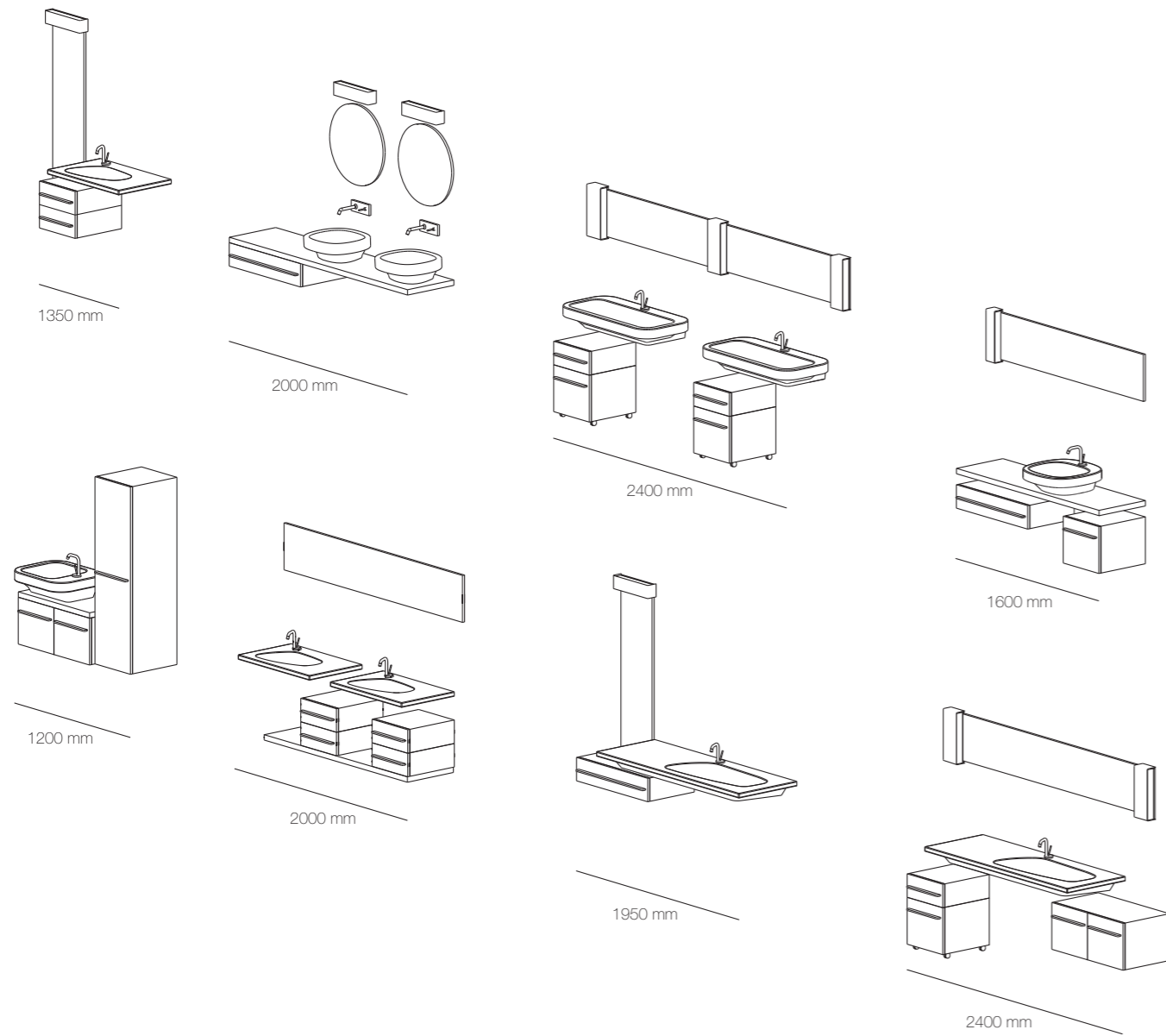

PALOMBA COLLECTION. POSSIBLE COMBINATIONS. Palomba Collection is coordinated with a constellation of furnishings, mirrors, lamps and shelves that are designed to meet a broad range of needs. The simplicity of the base elements makes them readily combinable, thus allowing for appealing and innovative solutions with well balanced architectonic proportions.

PALOMBA COLLECTION. MÖGLICHE KOMBINATIONEN. Zur Palomba Collection zählen auch eine Reihe Möbel, Spiegel, Lampen und Ablagen, die für zahlreiche unterschiedliche Anforderungen entworfen wurden. Die Schlichtheit der Grundelemente ermöglicht leichte Zusammenstellungen, einnehmende, innovative Lösungen sowie ausgewogene architektonische Proportionen.

PALOMBA COLLECTION. COMBINAISONS POSSIBLES. La Palomba Collection est dotée d'une série de meubles, miroirs, lampes et tablettes conçus pour répondre à de nombreuses exigences différentes. La simplicité des éléments de base permet de réaliser des combinaisons simples, d'offrir des solutions captivantes et innovatrices, des proportions équilibrées et architecturales.

PALOMBA COLLECTION. COMBINAZIONI POSSIBILI. Palomba Collection è corredata di una serie di mobili, specchi, lampade e mensole progettati per rispondere a molteplici, differenti esigenze. La semplicità degli elementi-base permette facili aggregazioni, soluzioni accattivanti e innovative, proporzioni equilibrate ed architettoniche.

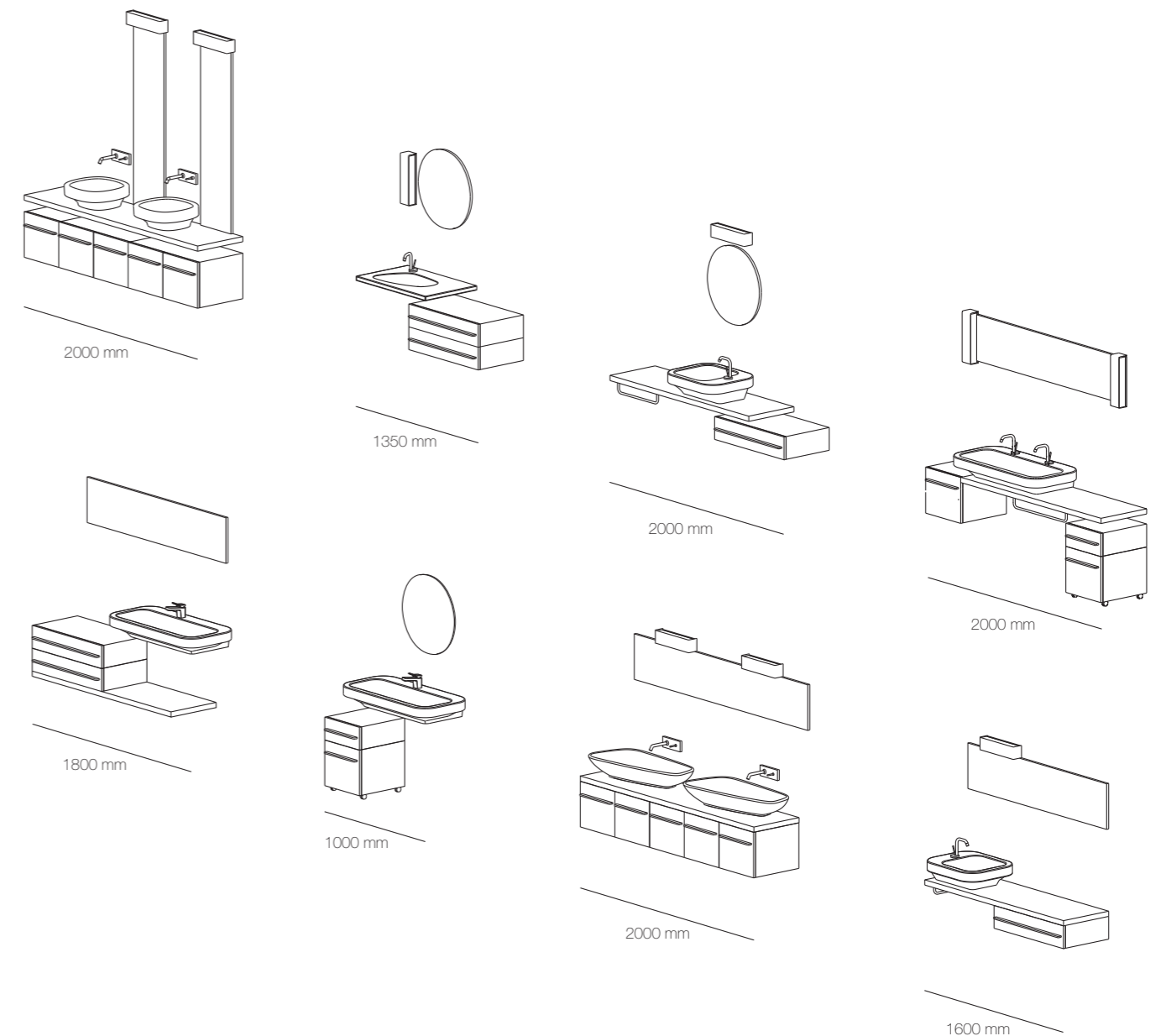

PALOMBA COLLECTION

/01



81480.8 ○/●
Countertop washbasin
 Waschtisch, unterbaufähig
 Lavabo à poser sur meuble
 Lavabo consolle

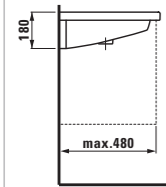
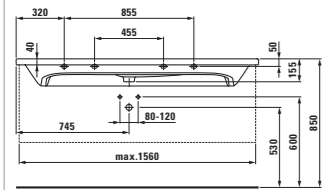
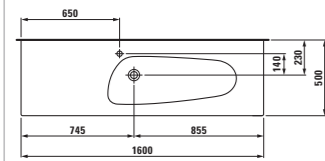



 red dot design award
 winner 2005
DESIGN PLUS

.104 .109 .111 .112

/12

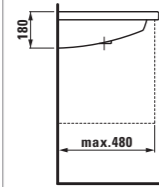
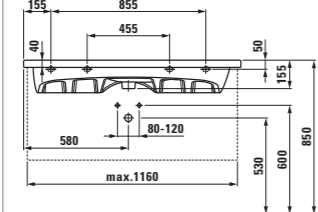
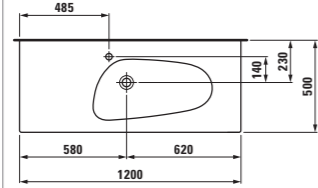

81480.6 ○/●
Countertop washbasin
 Waschtisch, unterbaufähig
 Lavabo à poser sur meuble
 Lavabo consolle



.104 .109 .111 .112

/02



81480.4 ○/●
Countertop washbasin
 Waschtisch, unterbaufähig
 Lavabo à poser sur meuble
 Lavabo consolle

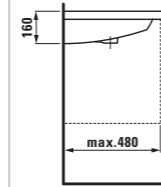
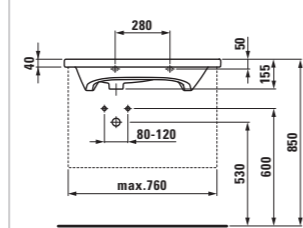
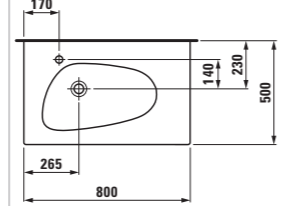

.104 .109 .111 .112

/03



81180.1 ○
Washbasin, undersurface ground
 Waschtisch, Unterseite geschliffen
 Lavabo, face inférieure meulée
 Lavabo, superficie inferiore levigata

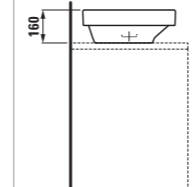
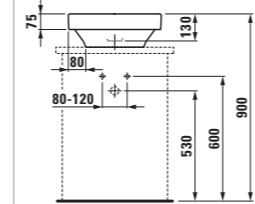
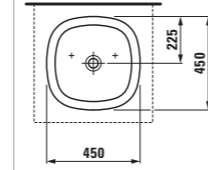

.112

PALOMBA COLLECTION

/03



81180.2 ○
Drop-in washbasin
 Einbauwaschtisch von oben
 Lavabo à encastrer par-dessus
 Lavabo da incasso soprapiano

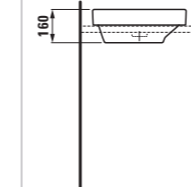
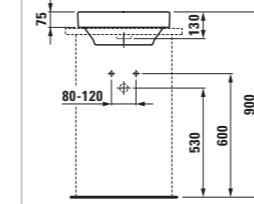
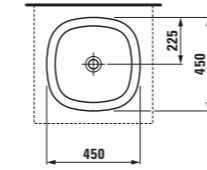

.112

/04



81280.1 ○/●
Washbasin, undersurface ground
 Waschtisch, Unterseite geschliffen
 Lavabo, face inférieure meulée
 Lavabo, superficie inferiore levigata

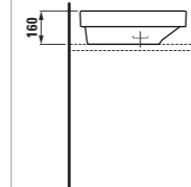
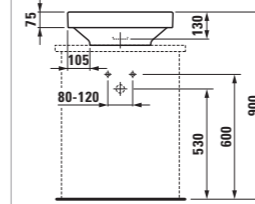
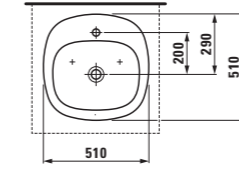

.111 .112

/04



81280.2 ○/●
Drop-in washbasin
 Einbauwaschtisch von oben
 Lavabo à encastrer par-dessus
 Lavabo da incasso soprapiano

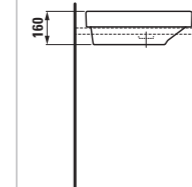
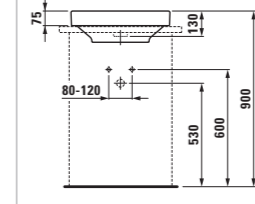
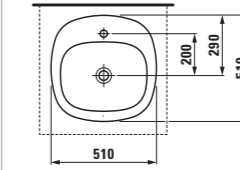

.111 .112



/06

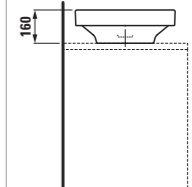
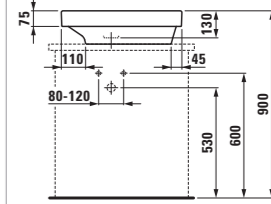
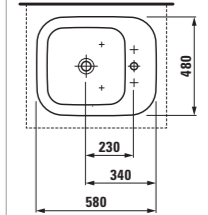

81380.1 ●
Asymmetrical washbasin, undersurface ground
 Waschtisch, asymmetrisch, Unterseite geschliffen
 Lavabo, asymétrique, face inférieure meulée
 Lavabo, asimetrico, superficie inferiore levigata



.111 .113 .114

Ceramic colours / Keramikfarben / Couleurs céramique / Colori della ceramica
 .000 **White** / Weiss / Blanc / Bianco
 .200 **White** / Weiss / Blanc / Bianco **WonderGliss**

PALOMBA COLLECTION

/06



81380.2 ●
Asymmetrical drop-in washbasin
 Einbauwaschtisch von oben,
 asymmetrisch
 Lavabo à encastrer par-dessus,
 asymétrique
 Lavabo asimmetrico da incasso
 soprapiano

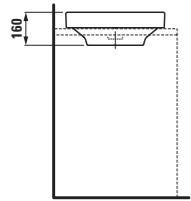
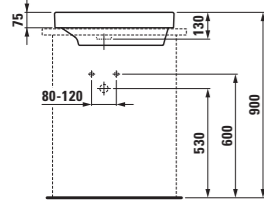
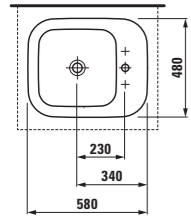

.111 .113 .114

/07



81580.1 ○
Washbasin, undersurface ground
 Waschtisch, Unterseite geschliffen
 Lavabo, face inférieure meulée
 Lavabo, superficie inferiore levigata

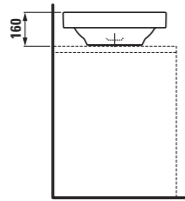
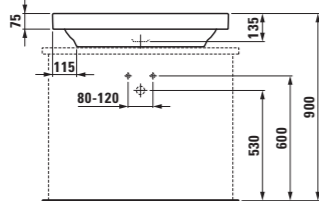
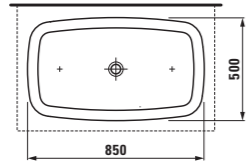

.112

/07



81580.2 ○
Drop-in washbasin
 Einbauwaschtisch von oben
 Lavabo à encastrer par-dessus
 Lavabo da incasso soprapiano

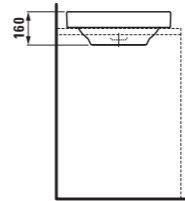
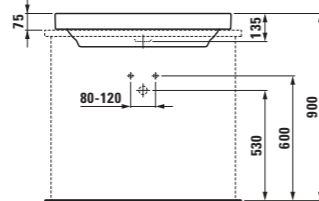
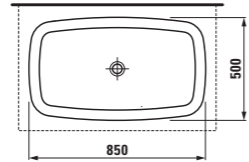

.112

/05



81080.6 ○/●/●●/●●●
Countertop washbasin
 Waschtisch, unterbaufähig
 Lavabo à poser sur meuble
 Lavabo consolle

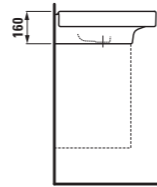
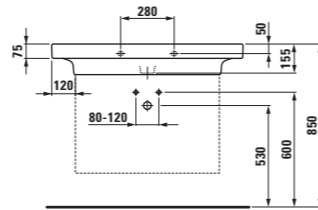
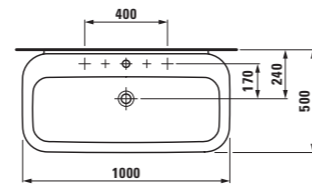

.104 .107 .108 .109 .111 .112 .115
 .158

PALOMBA COLLECTION

/05



81280.6 ○/●/●●/●●●
Washbasin, undersurface ground
 Waschtisch, Unterseite geschliffen
 Lavabo, face inférieure meulée
 Lavabo, superficie inferiore levigata

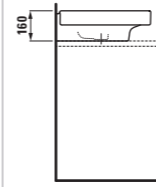
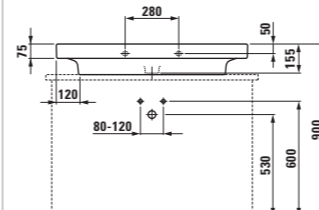
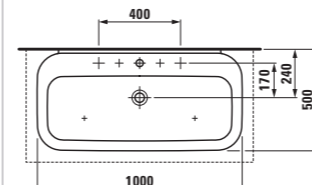

.104 .107 .108 .109 .111 .112 .115
 .158

/08



81680.1 ○
Washbasin, undersurface ground
 Waschtisch, Unterseite geschliffen
 Lavabo, face inférieure meulée
 Lavabo, superficie inferiore levigata

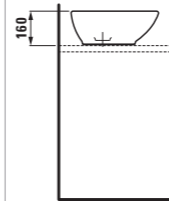
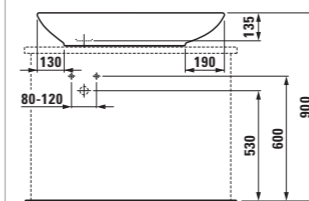
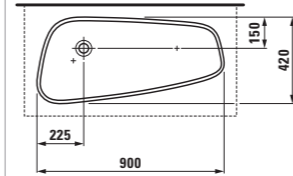

/09



81080.1 ○/●
Small washbasin
 Handwaschbecken
 Lave-mains
 Lavamani

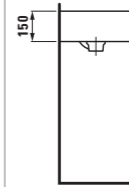
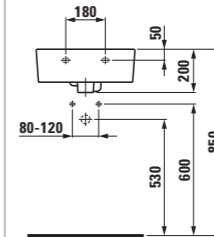
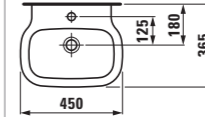

.104 .109

/09



81280.3 ○/●
Small washbasin, undersurface ground
 Handwaschbecken, Unterseite geschliffen
 Lave-mains, face inférieure meulée
 Lavamani, superficie inferiore levigata

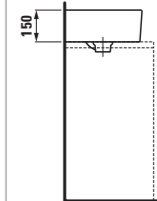
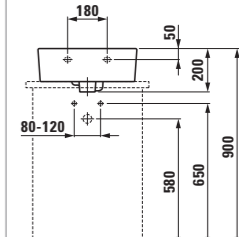
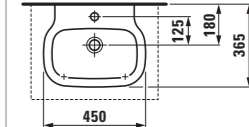

.104 .109

Ceramic colours / Keramikfarben / Couleurs céramique /
 Colori della ceramica

□ .000 White / Weiss / Blanc / Bianco
 □ .200 White / Weiss / Blanc / Bianco WonderGliss

PALOMBA COLLECTION

/10



81080.3
Washbasin
Waschtisch
Lavabo
Lavabo

○/●/●●●

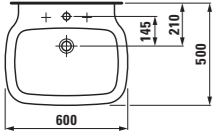
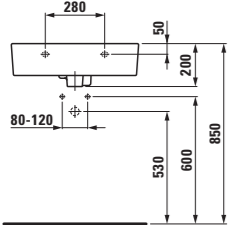
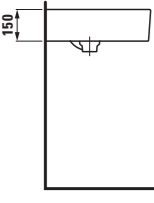
.104 .108 .109

/10



81280.4
Washbasin, undersurface ground
Waschtisch, Unterseite geschliffen
Lavabo, face inférieure meulée
Lavabo, superficie inferiore levigata

○/●/●●●

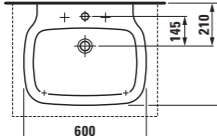
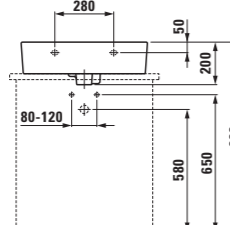
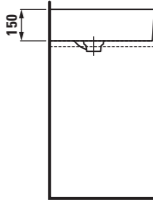
.104 .108 .109

/10



81080.3
Washbasin
Waschtisch
Lavabo
Lavabo

○/●/●●●

81980.0
Pedestal, ceramic
Säule, Keramik
Colonne, céramique
Colonna, ceramica

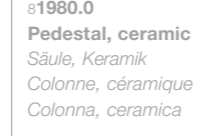
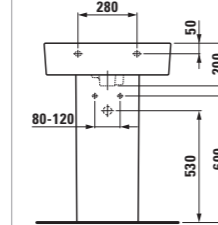
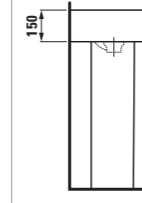
.104 .108 .109

/10



81080.3
Washbasin
Waschtisch
Lavabo
Lavabo

○/●/●●●

81980.1
Siphon cover, ceramic
Siphonverkleidung, Keramik
Cache-siphon, céramique
Semicolonna in ceramica

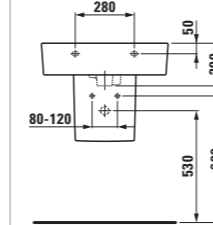
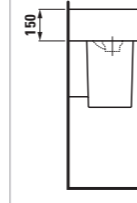
.104 .108 .109

/11



81080.4
Washbasin
Waschtisch
Lavabo
Lavabo

○/●/●●●

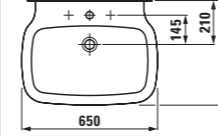
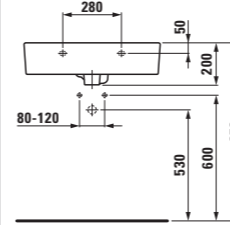
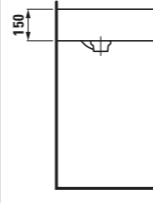
.104 .108 .109

/11



81280.5
Washbasin, undersurface ground
Waschtisch, Unterseite geschliffen
Lavabo, face inférieure meulée
Lavabo, superficie inferiore levigata

○/●/●●●

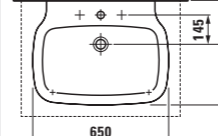
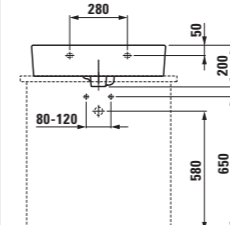
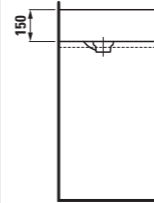
.104 .108 .109

/11



81080.4
Washbasin
Waschtisch
Lavabo
Lavabo

○/●/●●●

81980.0
Pedestal, ceramic
Säule, Keramik
Colonne, céramique
Colonna, ceramica

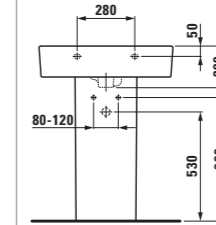
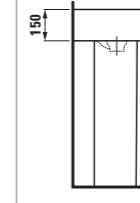
.104 .108 .109

/11



81080.4
Washbasin
Waschtisch
Lavabo
Lavabo

○/●/●●●

81980.1
Siphon cover, ceramic
Siphonverkleidung, Keramik
Cache-siphon, céramique
Semicolonna in ceramica

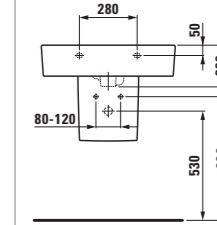
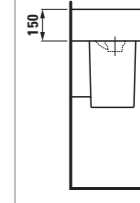
.104 .108 .109

Executions / Ausführungen / Exécutions / Modelli

- .104 **1 tap hole, with overflow**
1 Hahnloch, mit Überlauf
1 trou pour la robinetterie, avec trop-plein
1 foro per la rubinetteria, con troppopieno
- .107 **1 tap hole left, 1 tap hole right, with overflow**
1 Hahnloch links, 1 Hahnloch rechts, mit Überlauf
1 trou pour la robinetterie à gauche, 1 trou pour la robinetterie à droite, avec trop-plein
1 foro per la rubinetteria a sinistra e 1 foro a destra, con troppopieno

- .108 **3 tap holes, with overflow**
3 Hahnlöcher, mit Überlauf
3 trous pour la robinetterie, avec trop-plein
3 fori per la rubinetteria, con troppopieno
- .109 **without tap hole, with overflow**
ohne Hahnloch, mit Überlauf
non percé, avec trop-plein
senza foro per la rubinetteria, con troppopieno

- .111 **1 tap hole, without overflow, with opening in valve**
1 Hahnloch, ohne Überlauf, mit Öffnung im Ventil
1 trou pour la robinetterie, sans trop-plein, avec valve ouverte
1 foro per la rubinetteria, senza troppopieno, con apertura nella valvola

- .112 **Without tap hole, without overflow, with opening in valve**
Ohne Hahnloch, ohne Überlauf, mit Öffnung im Ventil
Non percé, sans trop-plein, avec valve ouverte
Senza foro per la rubinetteria, senza troppopieno, con apertura nella valvola

Executions / Ausführungen / Exécutions / Modelli

- .113 **1 tap hole left (L), without overflow**
1 Hahnloch links (L), ohne Überlauf
1 trou pour la robinetterie à gauche (L), sans trop-plein
1 foro per la rubinetteria a sinistra (L), senza troppopieno
- .114 **1 tap hole right (R), without overflow**
1 Hahnloch rechts (R), ohne Überlauf
1 trou pour la robinetterie à droite (R), sans trop-plein
1 foro per la rubinetteria a destra (R), senza troppopieno

- .115 **1 tap hole left, 1 tap hole right, without overflow**
1 Hahnloch links, 1 Hahnloch rechts, ohne Überlauf
1 trou pour la robinetterie à gauche, 1 trou pour la robinetterie à droite, sans trop-plein
1 foro per la rubinetteria a sinistra e 1 foro a destra, senza troppopieno
- .158 **3 tap holes, without overflow**
3 Hahnlöcher, ohne Überlauf
3 trous pour la robinetterie, sans trop-plein
3 fori per la rubinetteria, senza troppopieno

Ceramic colours / Keramikfarben / Couleurs céramique / Colori della ceramica

- .000 White / Weiss / Blanc / Bianco
□ .200 White / Weiss / Blanc / Bianco WonderGliss

/t_01



§2480.6
Floorstanding WC combination, washdown, Vario
 Stand-WC, Kombination für Spülkasten, Tiefspüler, Abgang Vario WC au sol avec réservoir, à chasse directe, Vario Vaso monoblocco a pavimento, a cacciata, Vario

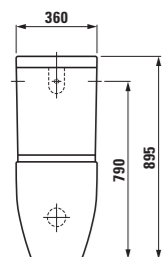
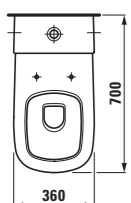
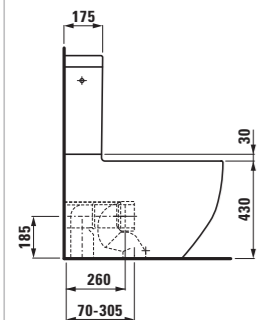

/t_01



§2080.1
Wallhung WC, washdown, horizontal outlet
 Wand-WC, Tiefspüler, Abgang waagrecht WC suspendu, à chasse directe, sortie horizontale Vaso sospeso, a cacciata, scarico a parete

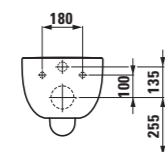
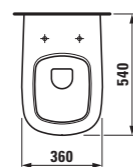
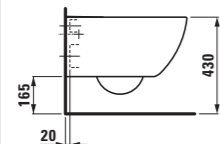

/t_02



§2380.6
Floorstanding WC, washdown, horizontal outlet
 Stand-WC, Tiefspüler, Abgang waagrecht WC au sol, à chasse directe, sortie horizontale Vaso a pavimento, a cacciata, scarico a parete

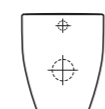
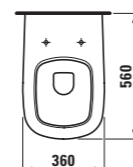
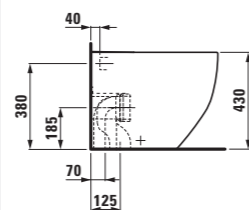

/b_01



§3080.1.304
Wallhung bidet, 1 tap hole
 Wandbidet, 1 Hahnloch Bidet suspendu, 1 trou pour la robinetterie Bidet sospeso, 1 foro per la rubinetteria

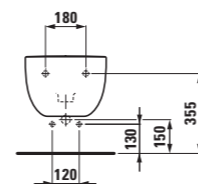
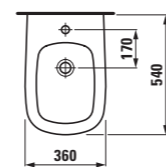
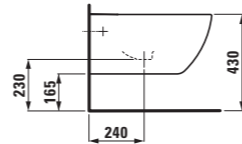

/b_02



§3280.1.304
Floorstanding bidet, 1 tap hole
 Standbidet, 1 Hahnloch Bidet au sol, 1 trou pour la robinetterie Bidet a pavimento, 1 foro per la rubinetteria

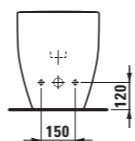
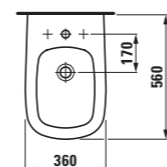
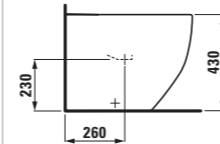

§2880.0
Cistern, water connection on one side (left or right) and at the back in the centre
 Spülkasten, Wasseranschluss seitlich (links oder rechts) und hinten Mitte Réservoir, raccord d'eau latéral (gauche ou droite) et milieu arrière Cassetta di sciacquo, allacciamento dell'acqua laterale (a sinistra o a destra) e centrale posteriore

§2880.2
Cistern, water connection (left or right)
 Spülkasten, Wasseranschluss seitlich (links oder rechts) Réservoir, raccord d'eau latéral (gauche ou droite) Cassetta di sciacquo, allacciamento laterale dell'acqua (a sinistra o a destra)

§2880.3
Cistern, water connection at the bottom left
 Spülkasten, Wasseranschluss unten links Réservoir, raccord d'eau en bas à gauche Cassetta di sciacquo, allacciamento dell'acqua dal basso a sinistra

§2880.5
Cistern, water connection at the bottom right
 Spülkasten, Wasseranschluss unten rechts Réservoir, raccord d'eau en bas à droite Cassetta di sciacquo, allacciamento dell'acqua dal basso a destra

§2880.7
Cistern, water connection at the bottom left, overflow at the bottom right
 Spülkasten, Wasseranschluss unten links, Überlauf unten rechts Réservoir, raccord d'eau en bas à gauche, trop-plein en bas à droite Cassetta di sciacquo, allacciamento dell'acqua dal basso a sinistra, troppo pieno dal basso a destra

§9180.1
Seat and cover, removable, with automatic lowering system and antibacterial effect
 WC-Sitz mit Deckel, abnehmbar, mit Absenkautomatik und antibakterieller Wirkung Siège et abattant, amovible, avec abaissement automatique et effet antibactérien Sedile del vaso, estraibile, con sistema di abbassamento e con effetto antibatterico



WonderGliss makes cleaning the ceramics particularly pleasant. The smooth ceramic surface makes it easier to clean therefore making it more hygienic.

WonderGliss macht die Pflege der Keramik besonders angenehm. Dank der glatten Oberfläche lässt sich die Keramik einfacher und besser reinigen.

WonderGliss rend l'entretien de la céramique particulièrement simple et agréable. Sa surface parfaitement lisse permet de mieux nettoyer la céramique et plus facilement.

WonderGliss rende la manutenzione della ceramica particolarmente piacevole. Grazie alla superficie liscia, la ceramica si pulisce meglio e più facilmente.

Ceramic colours / Keramikfarben / Couleurs céramique / Colori della ceramica

.000 White / Weiss / Blanc / Bianco
 .200 White / Weiss / Blanc / Bianco WonderGliss

PALOMBA COLLECTION

/bt_01



23180.0
Bathtub, free-standing version with panel, sanitary acrylic, 1800x900 mm, rim 40 mm, also available with whirlsystem
Badewanne, freistehend mit Schürze, Sanitäracryl, 1800x900 mm, Rand 40 mm, auch mit Whirlsystem erhältlich
Baignoire, indépendante avec tablier, acrylique sanitaire, 1800x900 mm, rebord 40 mm, également disponible avec système balnéo
Vasca, versione a centro stanza con pannello integrato, acrilico sanitario, 1800x900 mm, bordo 40 mm, disponibile anche con sistema idromassaggio

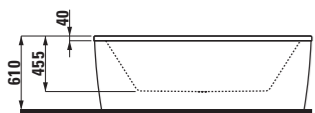
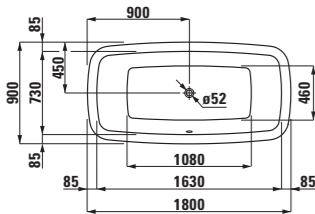

/bt_02



23280.0
Bathtub, drop-in version, sanitary acrylic, 1800x900 mm, rim 40 mm
Badewanne, Einbauversion, Sanitäracryl, 1800x900 mm, Rand 40 mm
Baignoire, version à encastrer, par-dessus, acrylique sanitaire, 1800x900 mm, rebord 40 mm
Vasca, versione da incasso, acrilico sanitario, 1800x900 mm, bordo 40 mm

23280.1
Bathtub, with frame, sanitary acrylic, 1800x900 mm, rim 40 mm, also available with whirlsystem
Badewanne mit Fussgestell, Sanitäracryl, 1800x900 mm, Rand 40 mm, auch mit Whirlsystem erhältlich
Baignoire avec piètement, acrylique sanitaire, 1800x900 mm, rebord 40 mm, également disponible avec système balnéo
Vasca con base, acrilico sanitario, 1800x900 mm, bordo 40 mm, disponibile anche con sistema idromassaggio

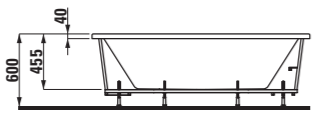
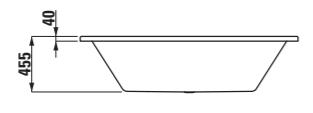
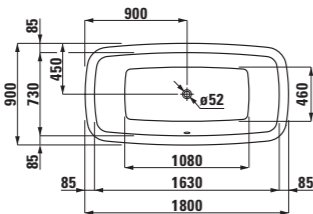

/bt_03



23380.0
Bathtub, drop-in version, sanitary acrylic, 1800x900 mm, rim 200 mm
Badewanne, Einbauversion, Sanitäracryl, 1800x900 mm, Rand 200 mm
Baignoire, version à encastrer, acrylique sanitaire, 1800x900 mm, rebord 200 mm
Vasca, versione da incasso, acrilico sanitario, 1800x900 mm, bordo 200 mm

23380.1
Bathtub, with frame, sanitary acrylic, 1800x900 mm, rim 200 mm, also available with whirlsystem
Badewanne mit Fussgestell, Sanitäracryl, 1800x900 mm, Rand 200 mm, auch mit Whirlsystem erhältlich
Baignoire avec piètement, acrylique sanitaire, 1800x900 mm, rebord 200 mm, également disponible avec système balnéo
Vasca con base, acrilico sanitario, 1800x900 mm, bordo 200 mm, disponibile anche con sistema idromassaggio

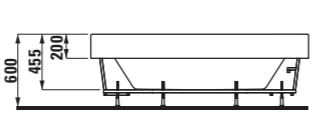
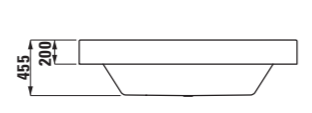
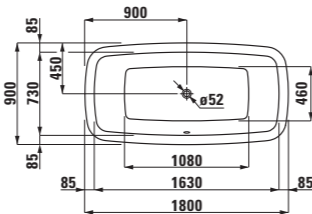

PALOMBA COLLECTION

/bt_04



24280.0
Bathtub, drop-in version, sanitary acrylic, 1800x800 mm, rim 20 mm
Badewanne, Einbauversion, Sanitäracryl, 1800x800 mm, Rand 20 mm
Baignoire, version à encastrer par-dessus, acrylique sanitaire, 1800x800 mm, rebord 20 mm
Vasca, versione da incasso, acrilico sanitario, 1800x800 mm, bordo 20 mm

24280.1
Bathtub, with frame, sanitary acrylic, 1800x800 mm, rim 20 mm, also available with whirlsystem
Badewanne mit Fussgestell, Sanitäracryl, 1800x800 mm, Rand 20 mm, auch mit Whirlsystem erhältlich
Baignoire avec piètement, acrylique sanitaire, 1800x800 mm, rebord 20 mm, également disponible avec système balnéo
Vasca con base, acrilico sanitario, 1800x800 mm, bordo 20 mm, disponibile anche con sistema idromassaggio

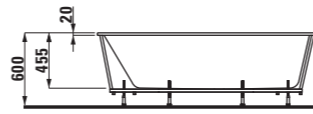
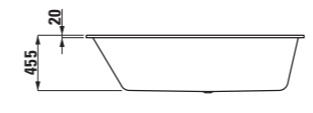
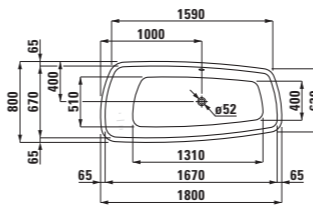

/bt_05



24380.0
Bathtub, drop-in version, sanitary acrylic, 1800x800 mm, rim 80 mm
Badewanne, Einbauversion, Sanitäracryl, 1800x800 mm, Rand 80 mm
Baignoire, version à encastrer par-dessus, acrylique sanitaire, 1800x800 mm, rebord 80 mm
Vasca, versione da incasso, acrilico sanitario, 1800x800 mm, bordo 80 mm

24380.1
Bathtub, with frame, sanitary acrylic, 1800x800 mm, rim 80 mm, also available with whirlsystem
Badewanne mit Fussgestell, Sanitäracryl, 1800x800 mm, Rand 80 mm, auch mit Whirlsystem erhältlich
Baignoire avec piètement, acrylique sanitaire, 1800x800 mm, rebord 80 mm, également disponible avec système balnéo
Vasca con base, acrilico sanitario, 1800x800 mm, bordo 80 mm, disponibile anche con sistema idromassaggio

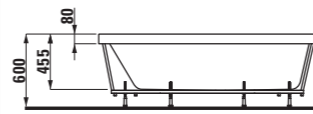
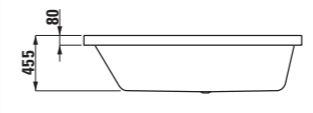
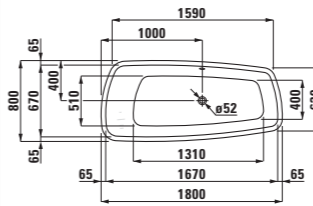

29553.0
Styrofoam carrier Palomba bt_04, 1800x800 mm with 20 mm rim, following the round shape
Styroporträger Palomba bt_04, 1800x800 mm mit 20 mm Rand, der runden Form folgend
Support en polystyrène Palomba bt_04, 1800x800 mm avec rebord 20 mm, épousant la forme ovale
Sostegno di polistirolo Palomba bt_04, 1800x800 mm con bordo 20 mm, di forma arrotondata

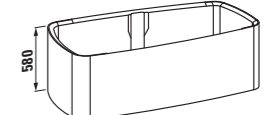
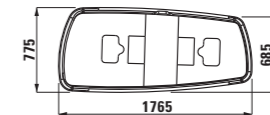

29553.1
Styrofoam elements (4 pcs.) for square box Palomba bt_04, 1800x800 mm with 20 mm rim, only in combination with 2.9553.0
Styroporelemente (4 Stk.) für eckige Umrandung Palomba bt_04, 1800x800 mm mit 20 mm Rand, nur in Kombination mit 2.9553.0
Elements en polystyrène (4 pièces) pour caisson rectangulaire Palomba bt_04, 1800x800 mm avec rebord 20 mm, seulement en combinaison avec 2.9553.0
Elementi di polistirolo (4 pezzi) per box rettangolare Palomba bt_04, 1800x800 mm con bordo 20 mm, soltanto in combinazione con 2.9553.0

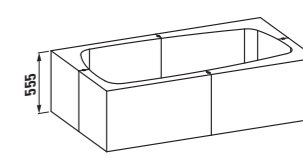
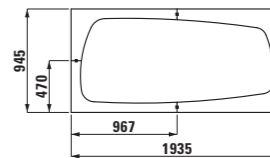

29553.2
Styrofoam carrier Palomba bt_05, 1800x800 mm with 80 mm rim, following the round shape
Styroporträger Palomba bt_05, 1800x800 mm mit 80 mm Rand, der runden Form folgend
Support en polystyrène Palomba bt_05, 1800x800 mm avec rebord 80 mm, épousant la forme ovale
Sostegno di polistirolo Palomba bt_05, 1800x800 mm con bordo 80 mm, di forma arrotondata

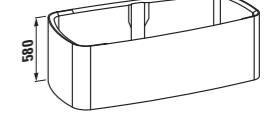
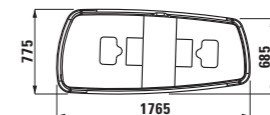

29553.3
Styrofoam elements (4 pcs.) for square box Palomba bt_05, 1800x800 mm with 80 mm rim, only in combination with 2.9553.2
Styroporelemente (4 Stk.) für eckige Umrandung Palomba bt_05, 1800x800 mm mit 80 mm Rand, nur in Kombination mit 2.9553.2
Elements en polystyrène (4 pièces) pour caisson rectangulaire Palomba bt_05, 1800x800 mm avec rebord 80 mm, seulement en combinaison avec 2.9553.2
Elementi di polistirolo (4 pezzi) per box rettangolare Palomba bt_05, 1800x800 mm con bordo 80 mm, soltanto in combinazione con 2.9553.2

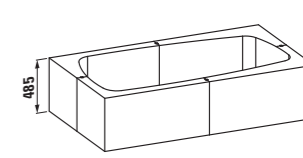
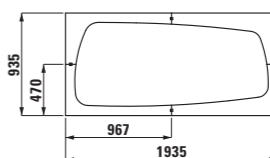

PALOMBA COLLECTION

/sh_01



21080.1
Showertray, sanitary acrylic, 900x900 mm, with siphon and waste cover
 Duschwanne, Sanitäracryl, 900x900 mm, mit Siphon und Siphonabdeckung
 Receveur de douche, acrylique sanitaire, 900x900 mm, avec siphon et cache-écoulement
 Piatto doccia, in acrilico sanitario, 900x900 mm, con sifone e coperchio per sifone doccia

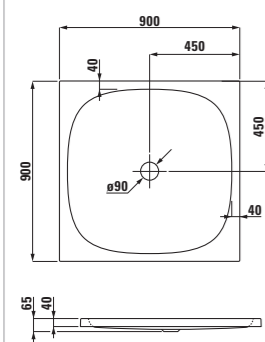

/sh_02



21080.2
Showertray, sanitary acrylic, 1200x800 mm, with siphon and waste cover
 Duschwanne, Sanitäracryl, 1200x800 mm mit Siphon und Siphonabdeckung
 Receveur de douche, acrylique sanitaire, 1200x800 mm, avec siphon et cache-écoulement
 Piatto doccia, in acrilico sanitario, 1200x800 mm, con sifone e coperchio per sifone doccia

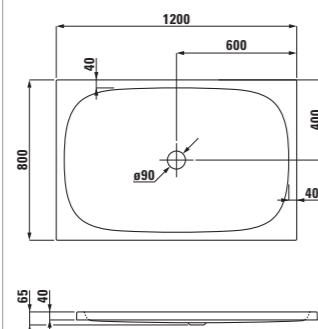

Options bathtubs with whirlsystem / Ausführungen Badewannen mit Whirlsystem / Exécution des baignoires avec bainé / Versioni delle vasche con sistema idromassaggio

Whirlsystems with electronic control / Whirlsysteme mit elektronischer Steuerung / Systèmes bainé à commande électronique / Sistemi idromassaggio con comandi elettronici

000
Without whirlsystem
 Ohne Whirlsystem
 Sans bainé
 Senza sistema idromassaggio

005
Whirlsystem with air- and hydromassage and disinfection system
 Whirlsystem mit Luft- und Hydromassage und Desinfektionssystem
 Bainé avec système d'aéro et d'hydromassage et système de désinfection
 Sistema idromassaggio a getto d'aria ed aria/acqua e sistema d'igienizzazione

050
Whirlsystem with air- and hydromassage, water heating and disinfection system
 Whirlsystem mit Luft- und Hydromassage, Wasserheizung und Desinfektionssystem
 Bainé avec système d'aéro et d'hydromassage, chauffage de l'eau et système de désinfection
 Sistema idromassaggio a getto d'aria ed aria/acqua, riscaldatore acqua e sistema d'igienizzazione

Pneumatically controlled whirlsystems (not available for asymmetric bathtubs bt_04, bt_05) / Whirlsysteme mit pneumatischer Steuerung (nicht erhältlich für asymmetrische Badewannen bt_04, bt_05) / Systèmes bainé à commande pneumatique (non disponible pour baignoires asymétriques bt_04, bt_05) / Sistemi idromassaggio con comandi pneumatici (non disponibile per vasche asimmetriche bt_04, bt_05)

620
Whirlsystem with airmassage
 Whirlsystem mit Luftmassage
 Bainé avec système d'aéromassage
 Sistema idromassaggio a getto d'aria

621
Whirlsystem with hydromassage
 Whirlsystem mit Hydromassage
 Bainé avec système d'hydromassage
 Sistema idromassaggio aria/acqua

Colours sanitary acrylic bathtubs, panels and showertrays
 Farben Sanitäracryl Badewannen, Schürzen und Duschwannen
 Couleurs acrylique sanitaire des baignoires, tabliers et receveurs de douche
 Colori acrilico sanitario delle vasche, dei pannelli e dei piatti doccia

□ .000 **White** / Weiss / Blanc / Bianco
 □ .300 **White anti-bacterial*** / Weiss antibakteriell* / Blanc antibactérien* / Bianco antibatterico*

***only for bathtubs / nur für Badewannen / seulement pour baignoires/solo per le vasche**

500
Whirlsystem with air- and hydromassage, underwater lighting and disinfection system
 Whirlsystem mit Luft- und Hydromassage, Unterwasserbeleuchtung und Desinfektionssystem
 Bainé avec système d'aéro et d'hydromassage, éclairage subaquatique et système de désinfection
 Sistema idromassaggio a getto d'aria ed aria/acqua, faro subacqueo e sistema d'igienizzazione

055
Whirlsystem with air- and hydromassage, water heating, underwater lighting and disinfection system
 Whirlsystem mit Luft- und Hydromassage, Wasserheizung, Unterwasserbeleuchtung und Desinfektionssystem
 Bainé avec système d'aéro et d'hydromassage, chauffage de l'eau, éclairage subaquatique et système de désinfection
 Sistema idromassaggio a getto d'aria ed aria/acqua, riscaldatore acqua, faro subacqueo e sistema d'igienizzazione

PALOMBA COLLECTION

Washtop, 30 mm
 Waschtischplatte, 30 mm
 Plan de toilette, 30 mm
 Piano d'appoggio, 30 mm

42100.1.080.525.1	800 mm
42100.1.080.535.1	800 mm
42100.2.080.525.1	1200 mm
42100.2.080.535.1	1200 mm
42100.3.080.525.1	1600 mm
42100.3.080.535.1	1600 mm
42100.4.080.525.1	2000 mm
42100.4.080.535.1	2000 mm

Washtop, 30 mm, 1 pre-bored hole
 Waschtischplatte, 30 mm, 1 Loch vorgeschritten
 Plan de toilette, 30 mm, 1 trou prédécoupé
 Piano d'appoggio, 30 mm, monoforo pretagliato

42101.1.080.525.1	800 mm
42101.1.080.535.1	800 mm
42101.2.080.525.1	1200 mm
42101.2.080.535.1	1200 mm
42101.3.080.525.1	1600 mm
42101.3.080.535.1	1600 mm
42101.4.080.525.1	2000 mm
42101.4.080.535.1	2000 mm

Washtop, 30 mm, 2 pre-bored holes
 Waschtischplatte, 30 mm, 2 Löcher vorgeschritten
 Plan de toilette, 30 mm, 2 trous prédécoupés
 Piano d'appoggio, 30 mm, 2 fori pretagliati

42102.2.080.525.1	1200 mm
42102.2.080.535.1	1200 mm
42102.3.080.525.1	1600 mm
42102.3.080.535.1	1600 mm
42102.4.080.525.1	2000 mm
42102.4.080.535.1	2000 mm

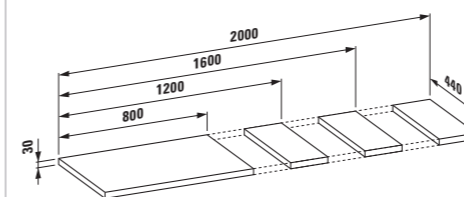

Washtop, 80 mm, no aluminium border
 Waschtischplatte, 80 mm, ohne Alukante
 Plan de toilette, 80 mm, sans chant en aluminium
 Piano d'appoggio, 80 mm, senza bordo in alluminio

42200.1.080.525.1	800 mm
42200.1.080.535.1	800 mm
42200.2.080.525.1	1200 mm
42200.2.080.535.1	1200 mm
42200.3.080.525.1	1600 mm
42200.3.080.535.1	1600 mm
42200.4.080.525.1	2000 mm
42200.4.080.535.1	2000 mm

Washtop, 80 mm, 1 pre-bored hole, no aluminium border
 Waschtischplatte, 80 mm, 1 Loch vorgeschritten, ohne Alukante
 Plan de toilette, 80 mm, 1 trou prédécoupé, sans chant en aluminium
 Piano d'appoggio, 80 mm, monoforo pretagliato, senza bordo in alluminio

42201.1.080.525.1	800 mm
42201.1.080.535.1	800 mm
42201.2.080.525.1	1200 mm
42201.2.080.535.1	1200 mm
42201.3.080.525.1	1600 mm
42201.3.080.535.1	1600 mm
42201.4.080.525.1	2000 mm
42201.4.080.535.1	2000 mm

holes, no aluminium border
 Waschtischplatte, 80 mm, 2 Löcher vorgeschritten, ohne Alukante
 Plan de toilette, 80 mm, 2 trous prédécoupés, sans chant en aluminium
 Piano d'appoggio, 80 mm, 2 fori pretagliati, senza bordo in alluminio

42202.2.080.525.1	1200 mm
42202.2.080.535.1	1200 mm
42202.3.080.525.1	1600 mm
42202.3.080.535.1	1600 mm
42202.4.080.525.1	2000 mm
42202.4.080.535.1	2000 mm

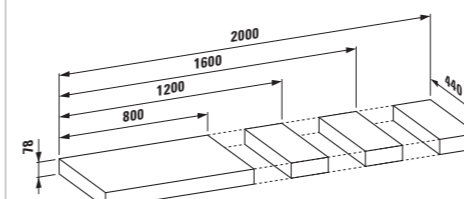

Furniture colours
 Möbelfarben
 Couleurs des meubles
 Colori dei mobili

525 Macassar / Makassar

535 Light oak / Eiche hell / Chêne clair / Rovere chiaro

49320.1.080.000.1
Anchor for washtops, galvanised metal
 Befestigung für Waschtischplatten, Metall verzinkt
 Fixation pour plan de toilette, métal galvanisé
 Kit di fissaggio delle consolle, metallo zincato

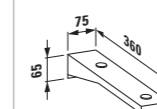

42020.1.080.525.1
42020.1.080.535.1
Vanity unit, door hinge left, 1 door
 Waschtischunterbau, Türanschlag links, 1 Türe
 Meuble sous lavabo, charnières de porte à gauche, 1 porte
 Base sottolavabo, anta con apertura verso sinistra, 1 anta

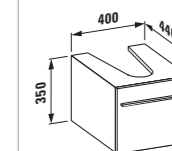

42020.2.080.525.1
42020.2.080.535.1
Vanity unit, door hinge right, 1 door
 Waschtischunterbau, Türanschlag rechts, 1 Türe
 Meuble sous lavabo, charnières de porte à droite, 1 porte
 Base sottolavabo, anta con apertura verso destra, 1 anta

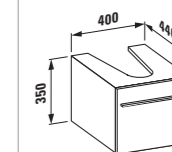

42022.3.080.525.1
42022.3.080.535.1
Small cabinet, 1 drawers
 Unterschrank, 1 Schublade
 Meuble bas, 1 tiroir
 Colonna bassa, 1 cassetta

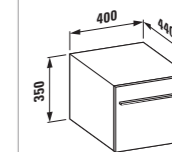

42022.4.080.525.1
42022.4.080.535.1
Small cabinet, 2 drawers
 Unterschrank, 2 Schubladen
 Meuble bas, 2 tiroirs
 Colonna bassa, 2 cassette

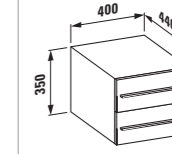

PALOMBA COLLECTION

42120.1.080.525.1
42120.1.080.535.1
Vanity unit, door hinge left, 1 door
Waschtischunterbau, Türanschlag links, 1 Türe
Meuble sous lavabo, charnières de porte à gauche, 1 porte
Base sottolavabo, anta con apertura verso sinistra, 1 anta

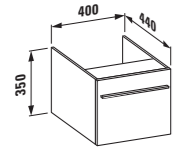

42023.4.080.525.1
42023.4.080.535.1
Small cabinet, 2 drawers
Unterschrank, 2 Schubladen
Meuble bas, 2 tiroirs
Colonna bassa, 2 cassette

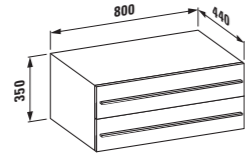

42420.1.080.525.1
42420.1.080.535.1
Tall cabinet, door hinge left, 1 door, 3 specialised wooden shelves, 2 being adjustable, aluminium handle
Hochschrank, Türanschlag links, 1 Türe, 3 Holzfachböden, 2 davon verstellbar, Griff Aluminium
Armoire, charnières de porte à gauche, 1 porte, 3 rayonnages en bois, dont 2 sont mobiles, poignées en aluminium
Colonna, anta con apertura verso sinistra, 1 anta, 3 ripiani di legno, di cui 2 regolabili, maniglia in alluminio

42120.2.080.525.1
42120.2.080.535.1
Vanity unit, door hinge right, 1 door
Waschtischunterbau, Türanschlag rechts, 1 Türe
Meuble sous lavabo, charnières de porte à droite, 1 porte
Base sottolavabo, anta con apertura verso destra, 1 anta

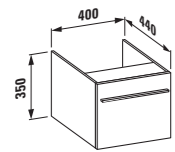

42123.5.080.525.1
42123.5.080.535.1
Vanity unit, 2 doors
Waschtischunterbau, 2 Türen
Meuble sous lavabo, 2 portes
Base sottolavabo, 2 ante

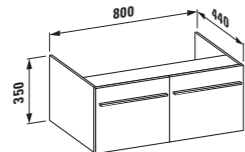

42420.2.080.525.1
42420.2.080.535.1
Tall cabinet, door hinge right, 1 door, 3 specialised wooden shelves, 2 being adjustable, aluminium handle
Hochschrank, Türanschlag rechts, 1 Türe, 3 Holzfachböden, 2 davon verstellbar, Griff Aluminium
Armoire, charnières de porte à droite, 1 porte, 3 rayonnages en bois, dont 2 sont mobiles, poignées en aluminium
Colonna, anta con apertura verso destra, 1 anta, 3 ripiani di legno, di cui 2 regolabili, maniglia in alluminio

42025.4.080.525.1
42025.4.080.535.1
Trolley, 2 drawer
Rollcontainer, 2 Schubladen
Container à roulettes, 2 tiroirs
Base su ruote, 2 cassetto

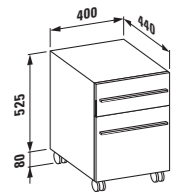

49320.6.080.004.1
Towel rail, chromed
Handtuchhalter, verchromt
Porte-serviettes, chromé
Portasciugamani, cromato

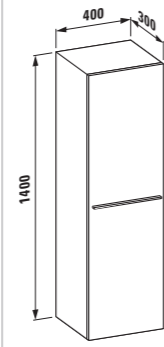
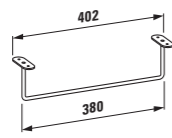

42023.3.080.525.1
42023.3.080.535.1
Small cabinet, 1 drawer
Unterschrank, 1 Schublade
Meuble bas, 1 tiroir
Colonna bassa, 1 cassetto

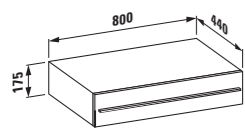

49320.8.080.004.1
Towel rail, chromed
Handtuchhalter, verchromt
Porte-serviettes, chromé
Portasciugamani, cromato

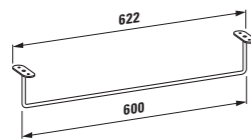

49320.2.080.004.1
Siphon cover, chromed
Siphonverkleidung, verchromt
Cache-siphon, chromé
Collarino, cromato

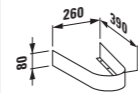

PALOMBA COLLECTION

44030.3.080.007.1
Mirror, aluminium
Spiegel, Aluminium
Miroir, aluminium
Specchio, alluminio

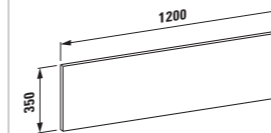

49602.1.080.007.1
Wall light, aluminium, 230V/24W, IP24
Wandleuchte, Aluminium, 230V/24W, IP24
Applique, aluminium, 230V/24W, IP24
Applique, alluminio, 230V/24W, IP24

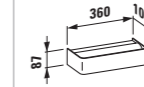

44030.4.080.007.1
Mirror, aluminium
Spiegel, Aluminium
Miroir, aluminium
Specchio, alluminio

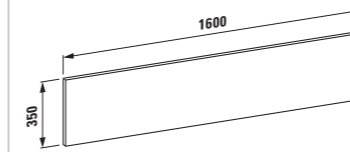

44030.5.080.007.1
Mirror, aluminium
Spiegel, Aluminium
Miroir, aluminium
Specchio, alluminio

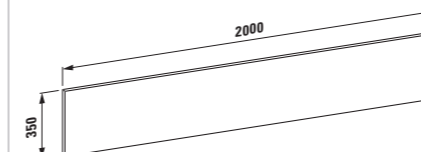

44030.1.080.007.1
Mirror, aluminium
Spiegel, Aluminium
Miroir, aluminium
Specchio, alluminio

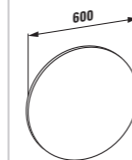



It may be that not all products, sizes or colours are available in every country. Respective delivery periods may also differ from country to country.

Unter Umständen sind nicht alle Produkte, Grössen oder Farben in jedem Land verfügbar. Auch die jeweiligen Lieferzeiten können von Land zu Land abweichen.

Il se peut que les produits ne soient pas tous disponibles dans chaque pays dans toutes les dimensions et coloris. Les délais de livraisons peuvent également varier d'un pays à l'autre.

È possibile che non tutti i prodotti, le misure e i colori siano ugualmente disponibili in ogni Paese. Anche i tempi di consegna possono variare da un Paese all'altro.

The illustrated colours only approximately correspond to the actual shades. The ambients reproduced herein are decorative and not all technical installation requirements have been taken into account. The decorative parts used are not included in our commercial offer. We reserve the right to make technical changes without prior notice. Registered design.

Die Farbbildungen entsprechen nur in etwa den tatsächlichen Farbtönen. Die hier gezeigten Badmilieus sind rein dekorativ und berücksichtigen nicht alle technischen Anforderungen. Unser Angebot beinhaltet nicht die verwendete Dekoration. Technische Änderungen sind vorbehalten. Design geschützt.

Les photos couleur ne correspondent que partiellement aux teintes effectives. Les ambiances reproduites ici sont simplement décoratives, les exigences techniques d'installation n'ont pas toujours été prises en compte. La décoration utilisée ne fait pas partie de notre offre commerciale. Sous réserve de modifications techniques. Modèle déposé.

I colori qui illustrati non corrispondono esattamente alle tonalità effettive. Gli ambienti qui riprodotti sono puramente decorativi e non tengono conto di tutte le specifiche tecniche. Gli articoli d'arredo usati non fanno parte della nostra offerta commerciale. Con riserva di apportare modifiche tecniche. Modello depositato.

Products with the Q-Plus logo comply with the European standard, as well as with the proven higher Swiss standard laid down by suissetec/VSA. LAUFEN ceramic products comply with this Swiss quality standard and are recommended accordingly.

Produkte mit dem Q-Plus-Signet entsprechen einerseits der Europeanorm und andererseits zusätzlich dem bewährten, höheren Schweizer Standard, welcher durch die suissetec/VSA festgelegt wurde. LAUFEN Keramikprodukte entsprechen diesen schweizerischen Qualitätsmassstäben und haben die entsprechende Zulassungsempfehlung.

Les produits avec sigle Q-Plus correspondent à la norme européenne et satisfont en plus aux standards suisses définis par la suissetec/VSA, encore plus élevés et qui ont largement fait leurs preuves. Les produits en céramique signés LAUFEN sont conformes à ces critères de qualité suisses et bénéficient donc des recommandations d'homologation correspondantes.

I prodotti con il marchio di qualità Q-Plus sono conformi, da un lato, alla normativa europea e, dall'altro, anche allo standard svizzero, che prevede requisiti ancora più rigorosi, stabiliti dalla suissetec/VSA. I prodotti in ceramica LAUFEN rispettano questi criteri qualitativi svizzeri e dispongono della relativa certificazione di qualità.

Printed on certified paper from sustainably managed forests.

Gedruckt auf zertifiziertem Papier. Aus nachhaltig bewirtschafteten Wäldern.

Imprimé sur du papier certifié. Issu de forêts exploitées de façon durable.

Stampato su carta certificata. Proveniente da boschi a gestione sostenibile.

Awards
Auszeichnungen
Distinctions
Premi



reddot design award
winner 2005

With over 4000 entries from 40 countries, the red dot design award ranks among the largest design competitions worldwide. The competition is divided into two sections – product design and communication design – which are staged and adjudicated separately. The coveted trophy in both is the red dot, the international seal of quality for outstanding design.

Mit über 4000 Anmeldungen aus 40 Ländern zählt der red dot design award zu den grössten Designwettbewerben weltweit. Er unterteilt sich in zwei Bereiche, die unabhängig voneinander ausgeschrieben und juriert werden: product design und communication design. Begehrte Trophäe bei beiden ist der red dot, das internationale Qualitätssiegel für Designqualität.

Avec plus de 4000 inscriptions sur un total de 40 pays, le red dot design award compte parmi les plus grands concours de design. Il se divise en deux catégories, qui sont appréciées et jugées indépendamment l'une de l'autre: le design de produit et le design de communication. Le précieux trophée qui récompense les deux catégories est le red dot, le sceau international de qualité pour la qualité de design.

Il red dot design award è uno dei più grandi concorsi di design nel mondo. Ogni anno vi partecipano 4000 aziende da 40 paesi. Il concorso si divide in due parti: Product design e communication design. Ognuno viene bandito e valutato per se stesso. Entrambe le categorie vengono insignite del rinomato premio red dot, il marchio internazionale di qualità per il design.

DESIGN PLUS



The Design Plus award is a rating assigned by a specialised international panel to exhibitors at the Frankfurt Trade Fair for products which particularly well meet the criteria of functionality, environmental friendliness, beauty and usefulness.

Die Auszeichnung Design Plus ist ein Prädikat, das von einer internationalen Fachjury an Aussteller der Frankfurter Messe für Produkte vergeben wird, welche die Kriterien Funktionalität, Umweltfreundlichkeit, Schönheit und Nützlichkeit besonders gut erfüllen.

Le label Design Plus est une distinction attribuée aux exposants de la foire de Francfort par un jury international de professionnels, pour des produits satisfaisant au mieux les critères de fonctionnalité, écologie, beauté et utilité.

Il premio Design Plus è un riconoscimento che una giuria internazionale di esperti assegna ad espositori della Fiera di Francoforte per quei prodotti che soddisfano in particolare i requisiti di funzionalità, rispetto dell'ambiente, bellezza e utilità.

The iF product design award is one of the world's three leading design awards and can look back proudly on a 50-year-old history. The iF label has become a worldwide brand with a high recognition value, guaranteeing its owner a place on the cutting edge of contemporary design.

Der iF product design award ist einer der drei weltweit bedeutendsten Designwettbewerbe und kann auf eine mehr als fünfzigjährige Geschichte zurückblicken. Das iF Label ist zu einer weltweiten Marke mit hohem Wiedererkennungswert geworden, die seit vielen Jahren als Garant für aktuelle Tendenzen im Design steht.

Le iF product design award compte parmi les trois plus prestigieux concours de design au niveau mondial et possède plus de cinquante ans d'histoire. Le label iF est devenu une distinction mondiale de grande renommée et se porte garant, depuis plusieurs années, des tendances actuelles de design.

L'IF product design award è uno dei tre premi di design più importanti al mondo e può vantare 50 anni di storia. Il label IF è diventato un marchio riconosciuto a livello internazionale, garante di tendenze attuali di design.

ps+a /PALOMBA SERAFINI ASSOCIATI

Ludovica+Roberto Palomba, architects and designers, founded in 1994 ps+a / Palomba Serafini Associati. The Company is involved in architecture, industrial design, exhibition design, communication and marketing consultancy. It also handles the artistic direction for various companies and design management projects.

Acknowledgements and prizes Palomba Collection

2005
design plus: Washbasin 01 / Laufen
design plus: Washbasin bowl 03 / Laufen
red dot: Washbasin 01 / Laufen
red dot: Washbasin bowl 03 / Laufen
2006
adi design index
2007
IF product design award: Showertrays SH_01/02 /Laufen

Ludovica+Roberto Palomba, Architekten und Designer, gründen 1994 ps+a / Palomba Serafini Associati. Das Atelier befasst sich mit Architektur, industrial design, exhibit design, Kommunikation und Marketingberatung. Daneben ist es für die künstlerische Leitung verschiedener Firmen und Design-Management-Projekte zuständig.

Auszeichnungen und Prämierungen Palomba Collection

2005
design plus:Waschtisch 01 / Laufen
design plus: Waschtisch-Schale 03 / Laufen
red dot: Waschtisch 01 / Laufen
red dot: Waschtisch-Schale 03 / Laufen
2006
adi design index
2007
IF Product-Design-Award: Duschwannen SH_01/02 / Laufen

Ludovica+Roberto Palomba, architectes et designers, ont fondé en 1994 la société ps+a / Palomba Serafini Associati. Leur bureau s'occupe d'architecture, de design industriel, d'exhibit design, de communication et de conseil en marketing. Il assume en outre la direction artistique de diverses agences et celle de projets de design management.

Distinctions et prix Palomba Collection

2005
design plus: Lavabo 01 / Laufen
design plus: Lavabo à poser 03 / Laufen
red dot: Lavabo 01 / Laufen
red dot: Lavabo à poser 03 / Laufen
2006
adi design index
2007
IF product design award: Receveurs de douche SH_01/02 / Laufen

Ludovica+Roberto Palomba, architetti e designer, fondano nel 1994 ps+a / Palomba Serafini Associati. Lo studio si occupa di architettura, industrial design, exhibit design, comunicazione e consulenze di marketing. Cura inoltre la direzione artistica per diverse aziende e progetti di design management.

Premi Palomba Collection.

2005
design plus: Lavabo 01 / Laufen
design plus: Bacinella 03 / Laufen
red dot: Lavabo 01 / Laufen
red dot: Bacinella 03 / Laufen
2006
adi design index
2007
IF product design award: Piatti doccia SH_01/02 / Laufen

Asia:

Roca Asia Ltd.
Room 2303, 23/F
148 Electric Road
North Point, Hong Kong
Tel. +852 250 624 38
Fax +852 250 624 92
laufenasia@hongkong.laufen.ch
www.laufen.com/export

Australia, New Zealand and Oceania:

Roca Group
Suite 304, Level 3
191 Clarence Street
Sydney, 2000
NSW, Australia
Tel. +61 (2) 9290 2331
Fax +61 (2) 9290 2786
josep.royo@roca.net
www.laufen.com

Austria:

LAUFEN Austria AG
Mariazeller Strasse 100
A-3150 Wilhelmsburg
Tel. +43 2746 6060
Fax +43 2746 6060 380
office@at.laufen.com
www.laufen.co.at

Benelux:

LAUFEN Benelux B.V.
Postbus 2702
NL-3800 GG Amersfoort
Tel. +31 (0)33 450 20 90
Fax +31 (0)33 450 20 91
info@laufen.nl
www.laufen.nl
www.laufen.be

Bulgaria:

Roca Bulgaria
Pirotska Street, 5
1421 Sofia/Bulgaria
Tel. +359 02 93 05 910
Fax +359 02 93 05 918
office.sofia@bg.roca.net
www.roca-bulgaria.bg

China:

Roca (China) Co., Ltd.
Room 503-505, City Gateway
396 Caoxi Road North
200030 Shanghai, China
Tel. +86 21 3368 8822
Fax +86 21 3368 8299
laufen_cn@roca.net.cn
www.laufen.com/export

Croatia, Serbia, Bosnia, Herzegovina:

LAUFEN CZ s.r.o.
Jagodno 102
10415 Novo Čiče
Hrvatska
Tel./Fax +385 1 619 56 76
office.zagreb@hr.laufen.com
www.laufen.com/hr

Czech Republic:

LAUFEN CZ s.r.o.
V Tůnách 3/1637
120 00 Praha 2
Tel. +420 296 337 711
Fax +420 296 337 713
marketing@cz.laufen.com
www.laufen.com/cz

Estonia, Latvia:

LAUFEN CZ s.r.o.
Pae 25-8
Tallinn, 11414
Estonia
Tel./Fax +372 6 215 569
office.tallinn@ee.laufen.com
www.laufen.com

France:

LAUFEN France
19-21, rue de Bretagne
Z.I. des Béthunes
F-95310 St-Ouen-L'Aumône Cedex
Tel. +33 1 34 40 39 31
Fax +33 1 30 37 02 65
commercial@laufen-france.com
www.laufen.com/fr

Germany:

Roca GmbH
Vertrieb LAUFEN
Feincheswiese 17
56424 Staudt
Tel. +49 26 02 / 94 93 33
Fax +49 26 02 / 94 93 355
info.staudt@de.laufen.com
www.laufen.com/de

Hungary:

LAUFEN CZ s.r.o.
Ördögárok u. 121
H-1029 Budapest
Magyarország
Tel. +36 1 376 96 24
Fax +36 1 376 96 24
office.budapest@hu.laufen.com
www.laufen.com

Italy:

LAUFEN Italia s.r.l.
Via Leonardo da Vinci, 24
I-20080 Casarile (MI)
Tel. +39 02 900 25 88
Fax +39 02 905 21 74
www.laufen.it

Lithuania:

LAUFEN CZ s.r.o.
Užupio g. 30
Vilnius, 01203
Lietuva
Tel. +370 5 215 30 76
Fax +370 5 215 30 86
office.vilnius@lt.laufen.com
www.laufen.com/lt

Morocco:

Roca Maroc, S.A.
route de Marrakech, km 2,5
BP 571, 26000 Settlat
Tel. +212 23 40 59 41
Fax +212 23 40 59 42
www.roca.ma

Nordic:

Laufen Nordic ApS
Fejovej 8
DK-4652 Haarlev
Tel. +45 56 287 287
Fax +45 56 287 237
info@dk.laufen.com
www.laufen.com/export

Poland:

Roca Polska Sp. z o.o.
ul. Wyczółkowskiego 20
44-109 Gliwice
Tel. +48 32 339 41 00
Fax +48 32 339 41 01
biuro@roca.pl
www.laufen.com

Portugal:

Roca, S.A., Portugal
Apartado 575, Ponte da Madalena
2416-905 - Leiria, Portugal
Tel. +351 244 720 000
Fax +351 244 722 373
marketing.le@pt.roca.net
www.laufen.pt

Romania:

LAUFEN CZ s.r.o.
Str. Matei Basarab nr. 82
500008 Brasov
Tel./Fax +40 268 413 609
Mobil: +40 749 075 174
office.bucharest@ro.laufen.com

Russia:

Roca Santekhnika
Promyshlennaya Str. 7, Tosno
Leningrad region, 187000, Russia
Tel. +7 812 347 94 49
Fax +7 812 347 94 50
office.moscow@ru.laufen.com
www.laufen.ru

Roca Santekhnika
Altufievskoye shosse, 1/7
Moscow, 127106, Russia
Tel. +7 (495) 956 33 30
Tel. +7 (495) 230 65 48
Fax +7 (495) 234 07 97
office.moscow@ru.laufen.com
www.laufen.ru

Slovakia:

LAUFEN SK s.r.o.
Štefanovičova 12
811 04 Bratislava
Tel. +421 2 526 210 24
Fax +421 2 526 210 25
office.bratislava@sk.laufen.com
www.laufen.com/sk

Slovenia, Montenegro, Macedonia, Albania, Moldova:

LAUFEN CZ s.r.o.
Ul. Ivana Regenta 2
SI-6310 IZOLA, Slovenia
Tel. +386(0)5 640 12 12
Mob.+386(0)31 342 567
Fax +386(0)5 640 12 12
office.ljubljana@si.laufen.com

Spain:

LAUFEN
Av Diagonal 513
08029 Barcelona
Tel. +34 93 366 12 00
Fax +34 93 430 20 19
infosan@roca.es
www.laufen.es

Switzerland:

Keramik Laufen AG
Wahlenstrasse 46
CH-4242 Laufen
Tel. +41 61 765 75 75
Fax +41 61 766 56 53
forum@laufen.ch
www.laufen.ch

Ukraine:

LAUFEN CZ s.r.o. Ukraine
Kiev 04128
19, Ak. Tupoleva str., office „Laufen“
Tel. +380 44 499 0620
Fax +380 44 499 0621
office.kiev@ua.laufen.com
www.laufen.net.ua

United Kingdom and Ireland:

LAUFEN Ltd.
c/o Roca Ltd.
Samson Road
Hermitage Industrial Estate
Coalville
Leicestershire
LE67 3FP
Tel. +44 (0)1530 510007
Fax +44 (0)1530 838949
info@uk.laufen.com
www.laufen.co.uk

USA:

Laufen Bathrooms USA
11190 NW 25th Street Suite 100
Miami, FL 33172
USA
Toll free phone +1 866 696 2493
Toll free fax +1 866 264 7622
usa@laufen.ch
www.laufen.com/usa

Export:

LAUFEN Bathrooms AG
Wahlenstrasse 46
CH-4242 Laufen
Tel. +41 61 765 76 09
Fax +41 61 761 10 20
export@laufen.ch
www.laufen.com/export

Headquarters:

LAUFEN Bathrooms AG
Wahlenstrasse 46
CH-4242 Laufen
Tel. +41 61 765 71 11
Fax +41 61 761 36 60
feedback@laufen.ch
www.laufen.com

