

Designradiatoren
Radiateurs design



Palermo





Een stijlvol interieur en behaaglijke warmte. Deze wensen worden vervuld met de Plieger designradiatoren. Een breed programma met allerlei vormen, maten en kleuren kenmerkt de Plieger design radiatoren. Voor elke ruimte kan Plieger uw warmtevraag beantwoorden.

Uiterlijk en innerlijk

Een ruimte wordt gesierd door alles wat er in aanwezig is. De Plieger designradiatoren zijn naar eigen smaak uit te zoeken. Van sierlijk tot trendy en in verschillende kleuren verkrijgbaar. Warmte in koude tijden is een belangrijk onderdeel van het woongenot. Plieger voorziet hierin door een diversiteit aan warmteafgifte.

Duurzaam

Plieger designradiatoren worden vervaardigd volgens de Europese normen en voldoen aan de geldende kwaliteitseisen. Degelijke productie en hoogwaardige afwerking zorgen voor een duurzame designradiator die jarenlang woonplezier garandeert.

Un intérieur qui témoigne de goût et de chaleur agréable. C'est avec les radiateurs décoratifs de Plieger que ces désirs se réalisent. Une programme vaste avec toutes sortes de formes et de dimensions caractérise les radiateurs décoratifs de Plieger. Plieger peut répondre à votre demande de chaleur pour chaque pièce.

Aspect et contenu

Une pièce est ornée par toute ce qu'elle contient. Le choix des radiateurs décoratifs de Plieger se fait selon votre propre goût. La gamme des radiateurs est d'élégant à branché, en plusieurs couleurs. La chaleur en temps froid est une partie importante de la joie de vivre. Plieger pourvoit dans ceci par une diversité en émission de chaleur.

Grande longévité

Les radiateurs décoratifs de Plieger sont construits suivant les normes européennes et répondent aux conditions de qualité en vigueur. Une production solide et une finition de haute qualité assurent une grande longévité des radiateurs décoratifs, garantissant ainsi des années durant la jouissance de l'habitat.

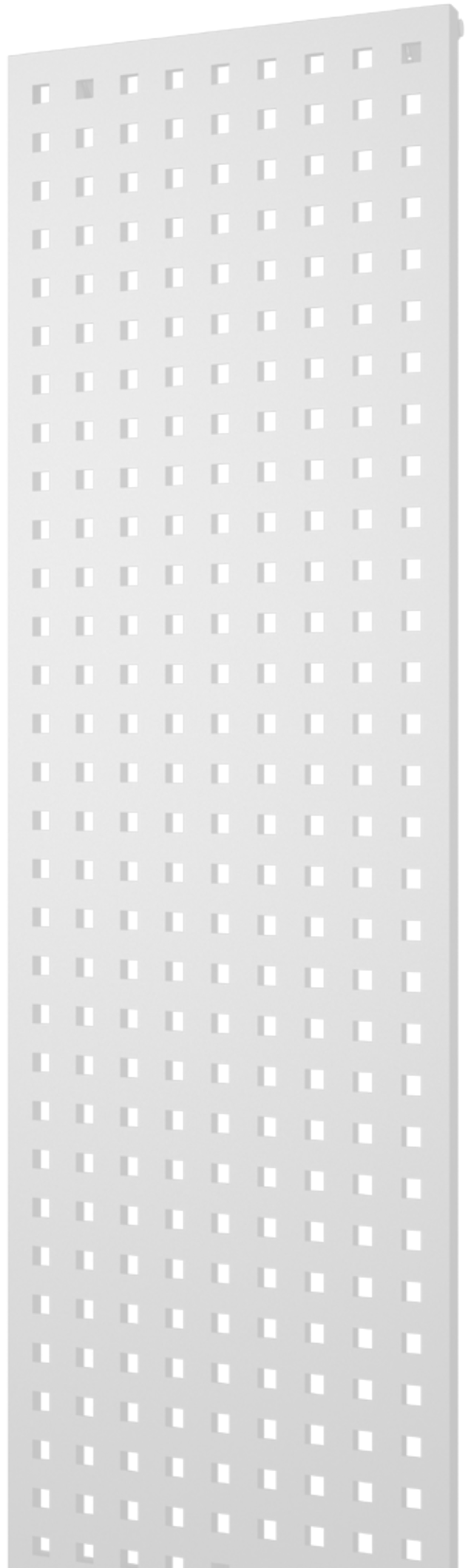

De mooiste vorm van kwaliteit

Quadro

Palermo

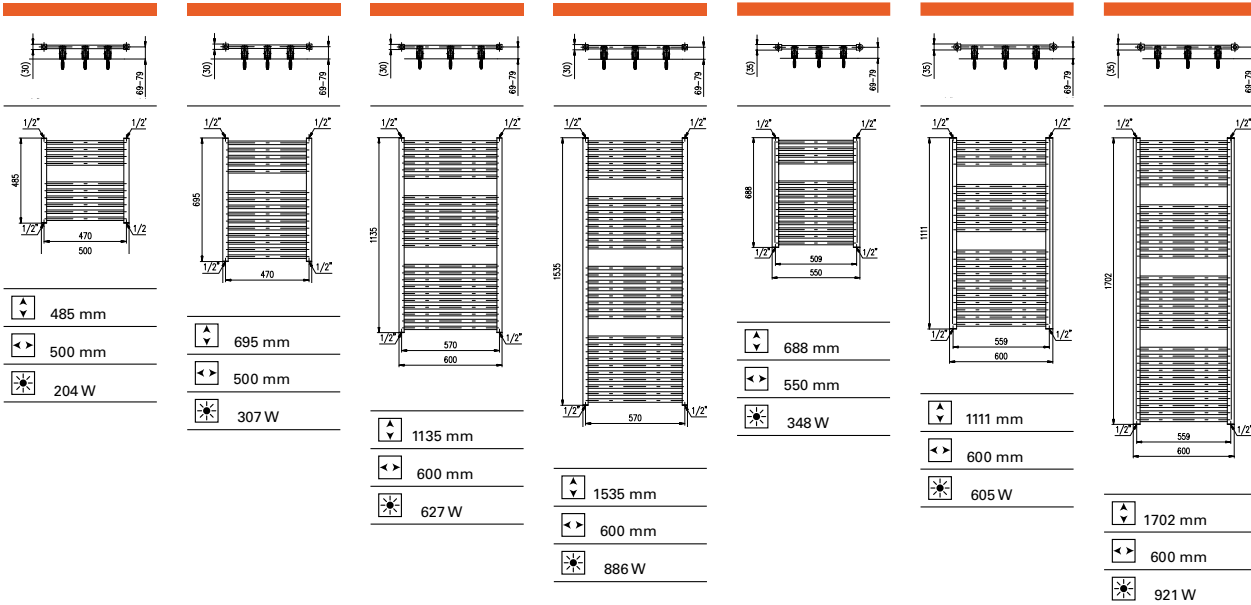
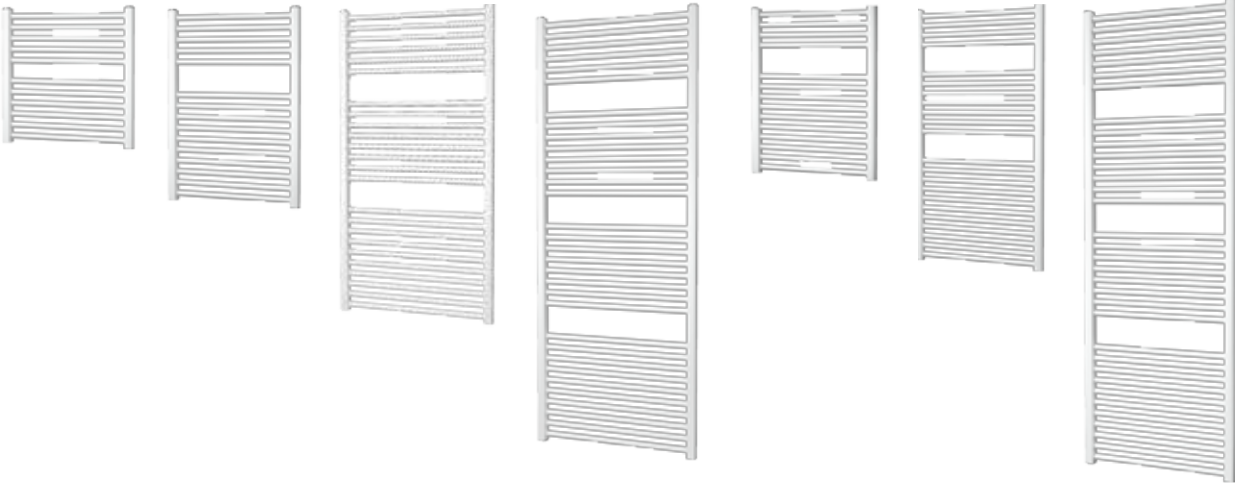

Zie pagina 20 voor alle leverbare kleuren
 Voir page 20 pour couleurs livrable

Inclusief bevestigingsset, montagehandleiding, ontluister en blindstop
 Inclus : set de fixation, instruction de montage, aérateur et bouchon plein

Onda

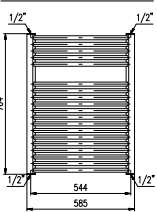

- 764 mm
- 585 mm
- 528 W

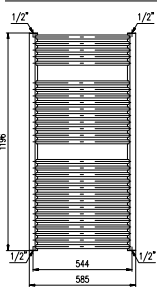

- 1196 mm
- 585 mm
- 804 W

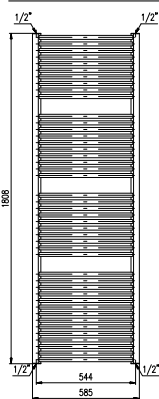

- 1808 mm
- 585 mm
- 1112 W

Florian enkel / simple

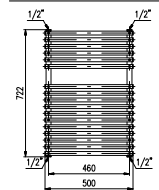
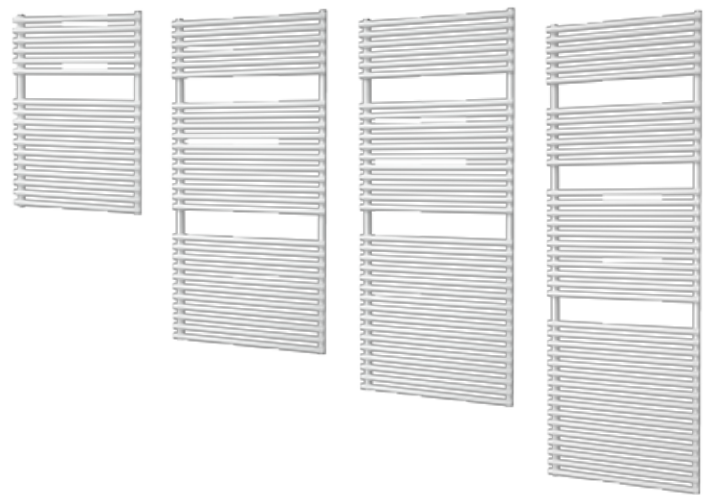

- 722 mm
- 500 mm
- 413 W

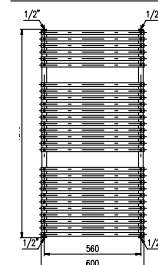

- 1216 mm
- 600 mm
- 780 W

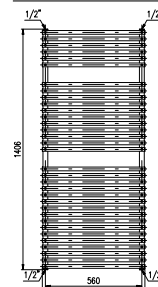

- 1406 mm
- 600 mm
- 909 W

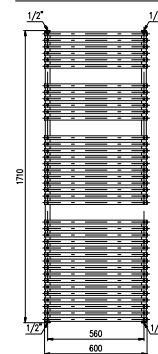

- 1710 mm
- 600 mm
- 1063 W

Zie pagina 20 voor alle leverbare kleuren
Voir page 20 pour couleurs livrable

Inclusief bevestigingsset, montagehandleiding, ontluister en blindstop
Inclus : set de fixation, instruction de montage, aérateurs et bouchon plein

Florian dubbel / double

Vela

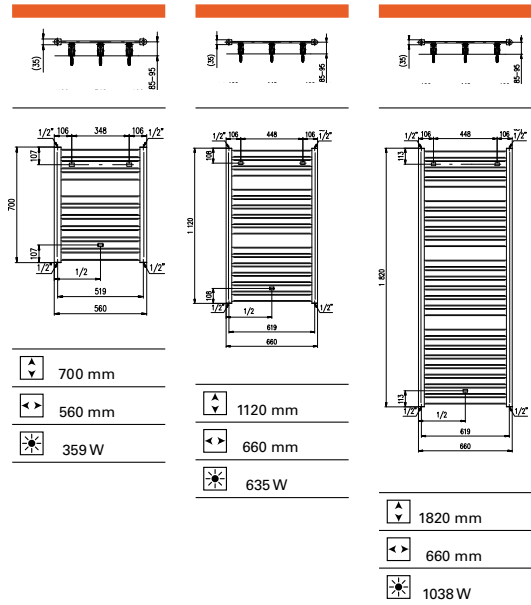
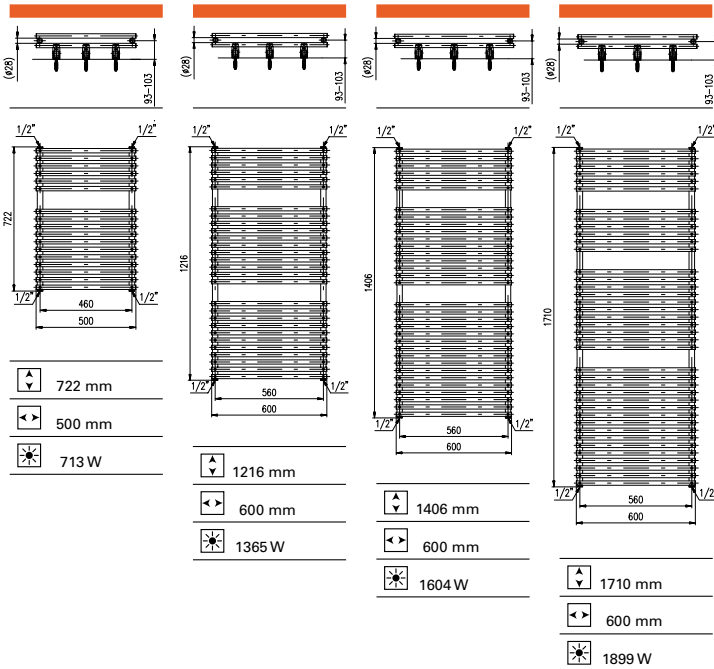
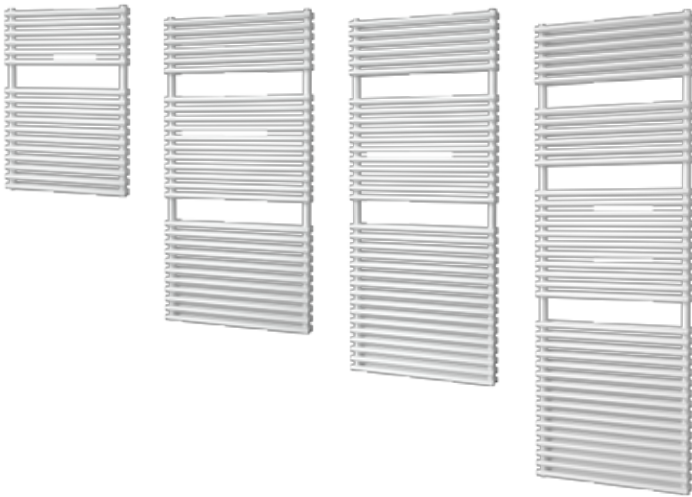

Zie pagina 20 voor alle leverbare kleuren
 Voir page 20 pour couleurs livrable

Inclusief bevestigingsset, montagehandleiding, ontluister en blindstop
 Inclus : set de fixation, instruction de montage, aérateur et bouchon plein

Xilo

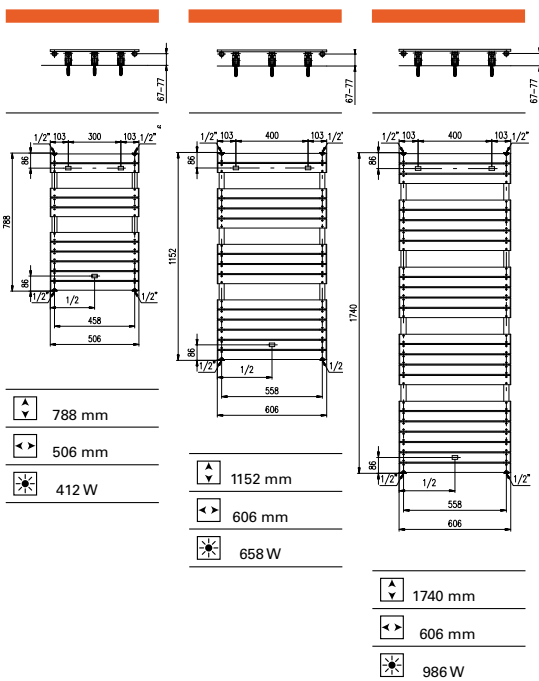

Roma

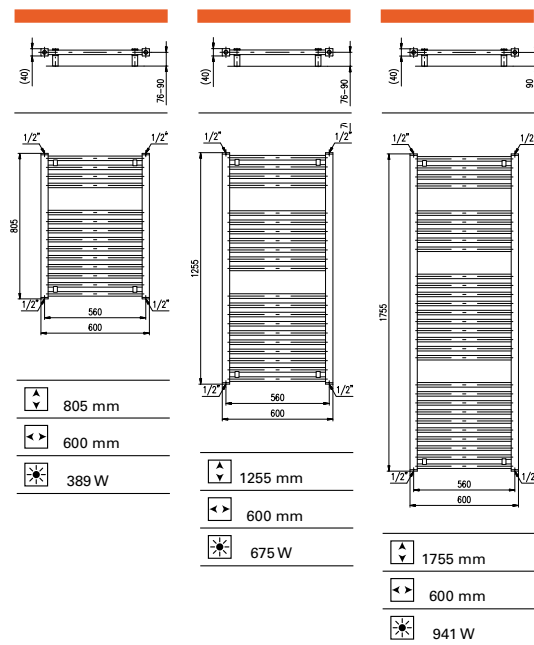

Zie pagina 20 voor alle leverbare kleuren
Voir page 20 pour couleurs livrable

Inclusief bevestigingsset, montagehandleiding, ontluister en blindstop
Inclus : set de fixation, instruction de montage, aérateur et bouchon plein

Palmyra

Palmyra gebogen / courbé

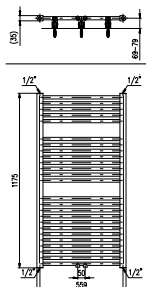

- ▾ 1175 mm
- ◀▶ 600 mm
- ✱ 681 W

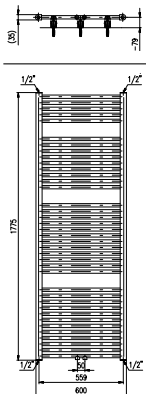

- ▾ 1775 mm
- ◀▶ 600 mm
- ✱ 1019 W

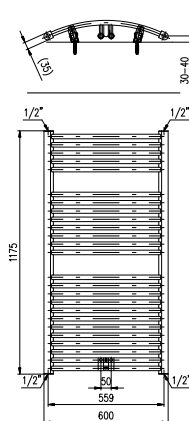

- ▾ 1175 mm
- ◀▶ 600 mm
- ✱ 689 W

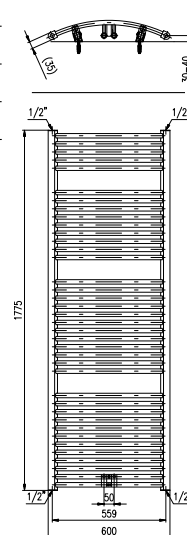

- ▾ 1775 mm
- ◀▶ 600 mm
- ✱ 1046 W

Zie pagina 20 voor alle leverbare kleuren
Voir page 20 pour couleurs livrable

Inclusief bevestigingsset, montagehandleiding, ontlufter en blindstop
Inclus : set de fixation, instruction de montage, aérateur et bouchon plein

Napoli

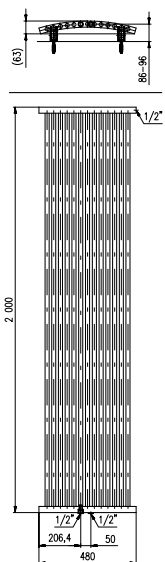

	2000 mm
	480 mm
	885 W

Perugia

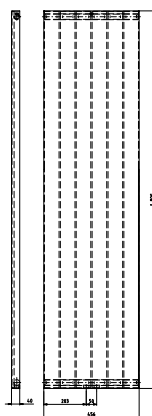

	1806 mm
	456 mm
	802 W

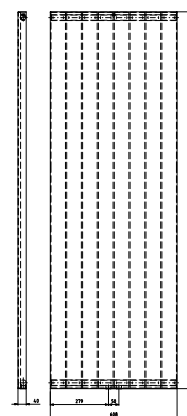

	1806 mm
	608 mm
	1070 W

Zie pagina 20 voor alle leverbare kleuren
Voir page 20 pour couleurs livrable

Inclusief bevestigingsset, montagehandleiding, ontlufter en blindstop
Inclus : set de fixation, instruction de montage, aérateur et bouchon plein

Venezia enkel / simple

Venezia dubbel / double

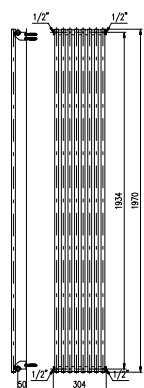
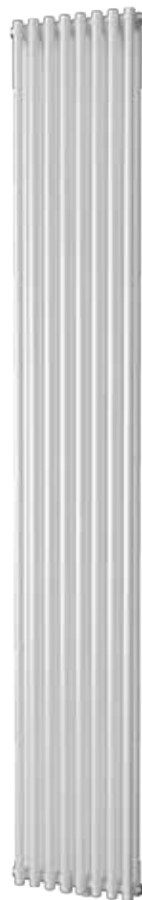
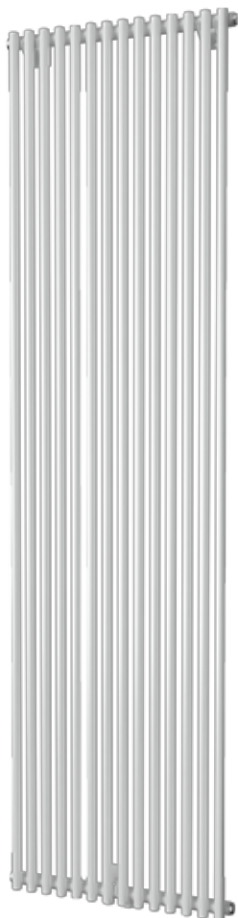
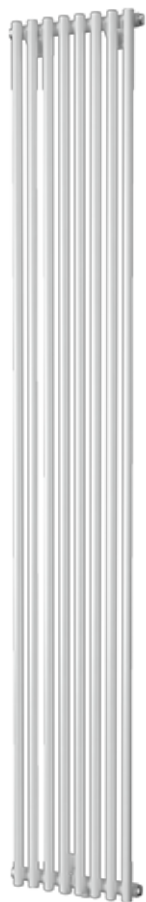

▲	1970 mm
◀▶	304 mm
☼	970 W

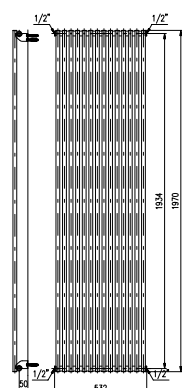

▲	1970 mm
◀▶	532 mm
☼	1417 W

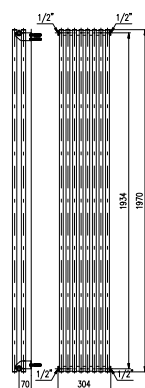

▲	1970 mm
◀▶	304 mm
☼	1168 W

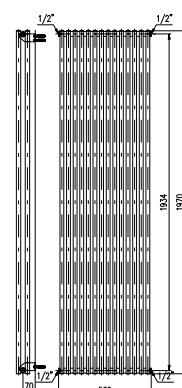

▲	1970 mm
◀▶	532 mm
☼	2148 W

Zie pagina 20 voor alle leverbare kleuren
Voir page 20 pour couleurs livrable

Inclusief bevestigingsset, montagehandleiding, ontlufter en blindstop
Inclus : set de fixation, instruction de montage, aérateur et bouchon plein

Cavallino enkel / simple

Cavallino dubbel / double

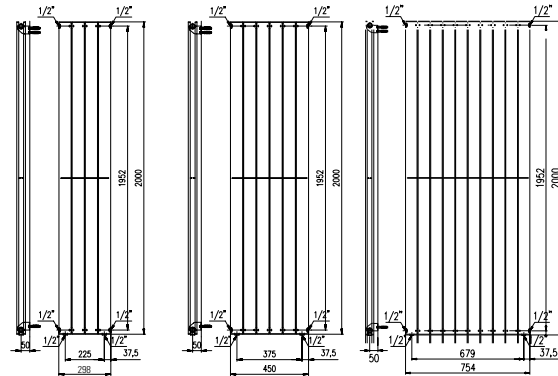
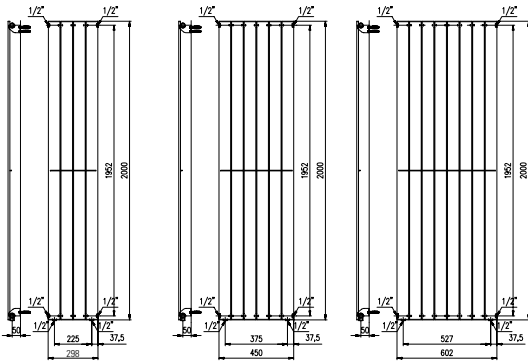
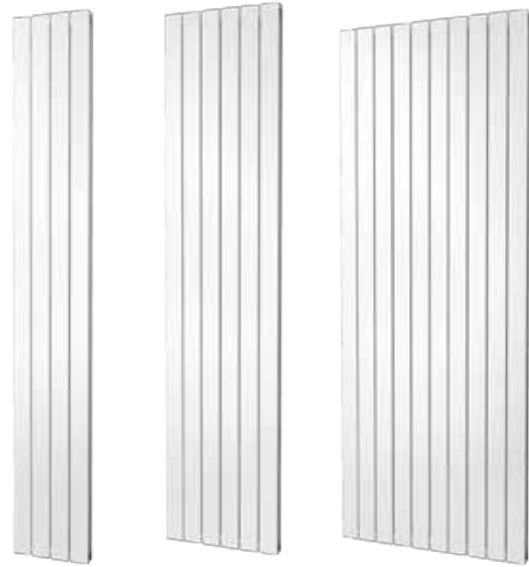
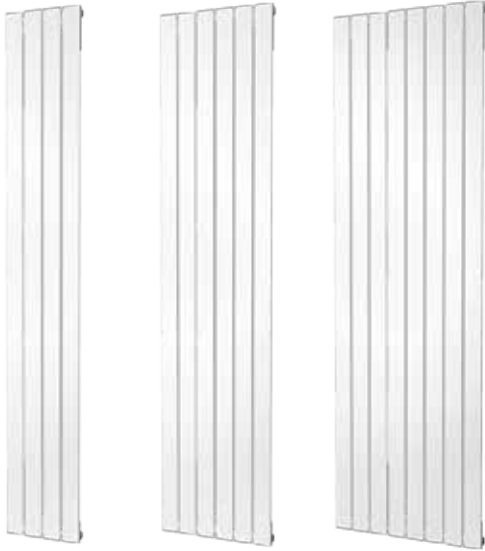

2000 mm	2000 mm	2000 mm
298 mm	450 mm	602 mm
698 W	1046 W	1395 W

2000 mm	2000 mm	2000 mm
298 mm	450 mm	754 mm
1080 W	1631 W	2718 W

Zie pagina 20 voor alle leverbare kleuren
Voir page 20 pour couleurs livrable

Inclusief bevestigingsset, montagehandleiding, ontluchter en blindstop
Inclus : set de fixation, instruction de montage, aérateurs et bouchon plein

Cavallino dubbel / double

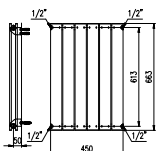

	663 mm
	450 mm
	611 W

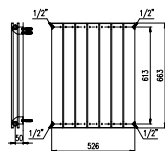

	663 mm
	526 mm
	713 W

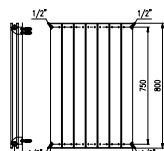

	800 mm
	526 mm
	778 W

Cavallino Specchio

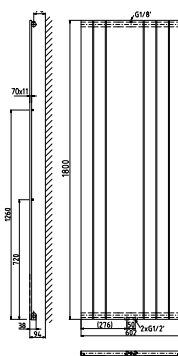

	1800 mm
	602 mm
	773 W

Zie pagina 20 voor alle leverbare kleuren
Voir page 20 pour couleurs livrable

Inclusief bevestigingsset, montagehandleiding, ontlufter en blindstop
Inclus : set de fixation, instruction de montage, aérateur et bouchon plein

Cavallino Retto enkel / single



Cavallino Retto dubbel / double

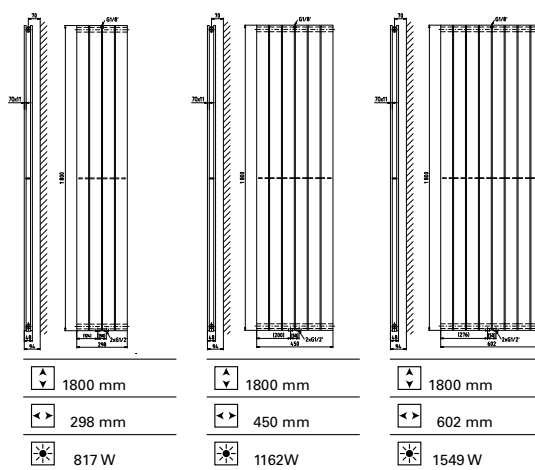
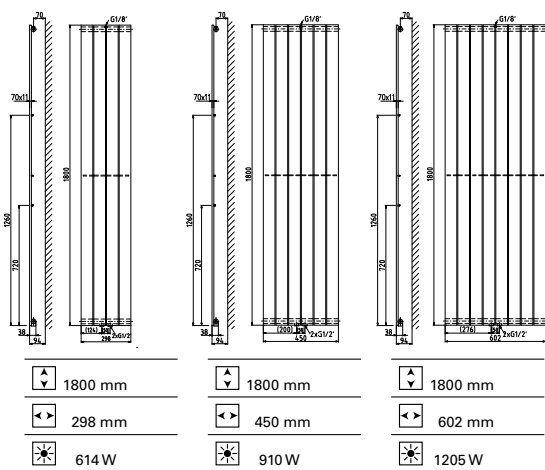

Zie pagina 20 voor alle leverbare kleuren
Voir page 20 pour couleurs livrable

Inclusief bevestigingsset, montagehandleiding, ontluchter en blindstop
Inclus : set de fixation, instruction de montage, aérateur et bouchon plein

Quadrata

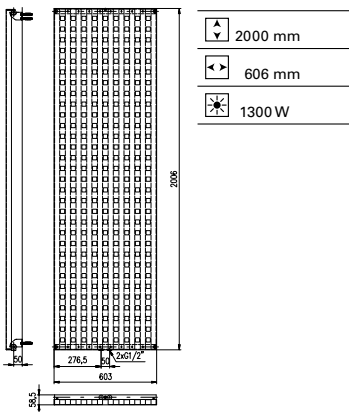

Antika

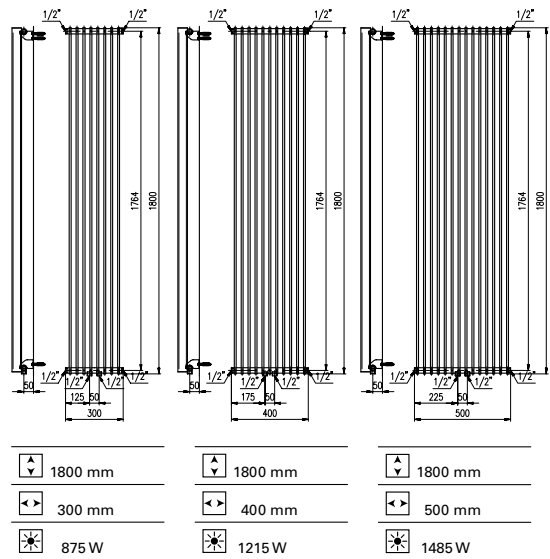
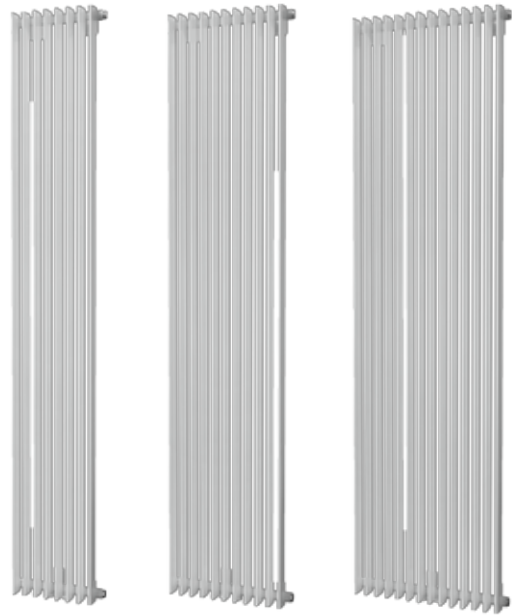

Zie pagina 20 voor alle leverbare kleuren
 Voir page 20 pour couleurs livrable

Inclusief bevestigingsset, montagehandleiding, ontlufter en blindstop
 Inclus : set de fixation, instruction de montage, aérateur et bouchon plein

Frente Sinistra

Frente Destra

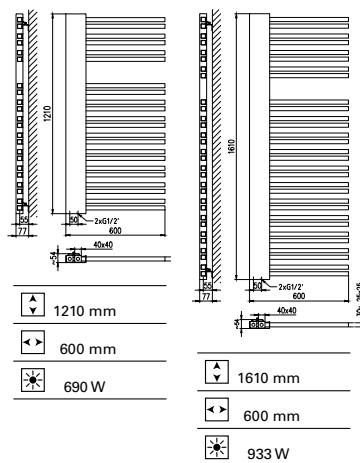
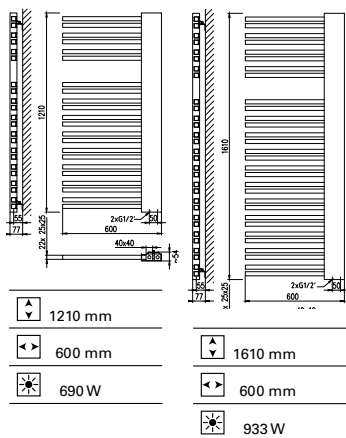

Zie pagina 20 voor alle leverbare kleuren
Voir page 20 pour couleurs livrable

Inclusief bevestigingsset, montagehandleiding, ontlufter en blindstop
Inclus : set de fixation, instruction de montage, aérateur et bouchon plein

Inox

Inox Melody

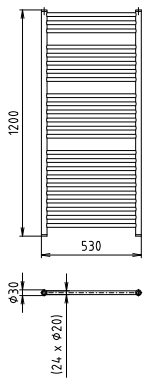
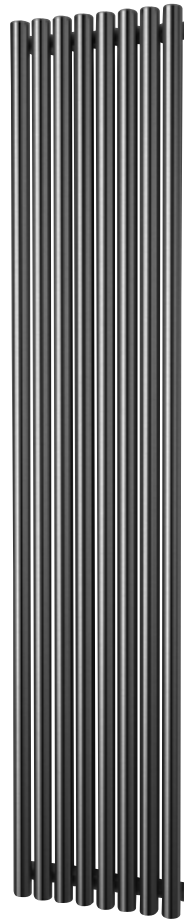

	1200 mm
	535 mm
	514 W

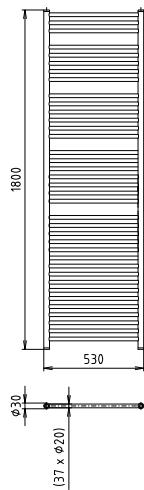

	1800 mm
	535 mm
	771 W

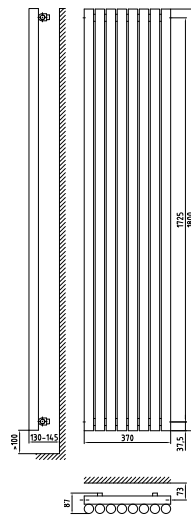

	1800mm
	370 mm
	861 W

Inclusief bevestigingsset, montagehandleiding, ontlufter en blindstop
 Inclus : set de fixation, instruction de montage, aérateur et bouchon plein

Inox Suono Sinistra

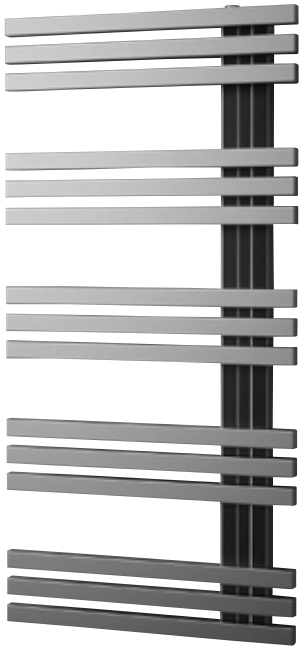

Inox Suono Destra

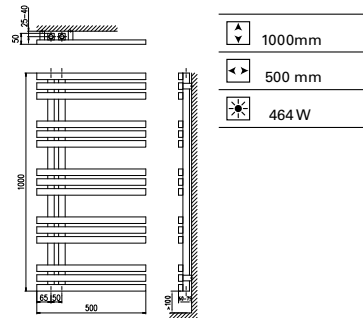
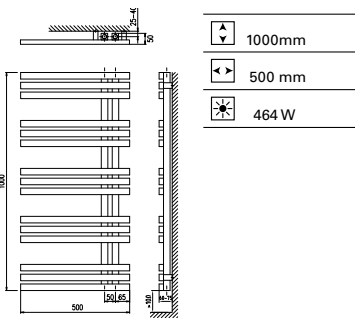
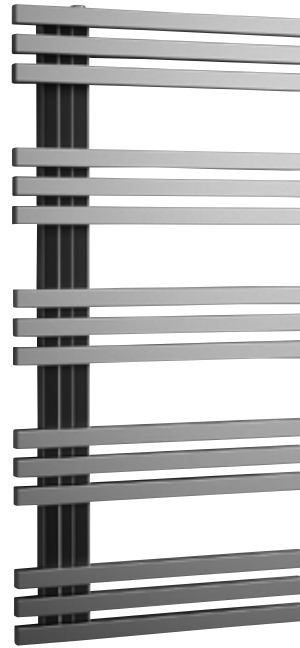

Kleuren overzicht

Le nuancier

Wit Blanc	
Wit structuur Blanc à relief	
Mat wit Blanc Terne	
Pergamon	
Zandsteen Grès	
Zilver metallic Argent métallisé	
Pearl grey	
Alu	
Donker grijs Gris foncé	
Antraciet metallic Anthracite métallisé	
Black graphite	
Zwart Noir	

Radiator overzicht

Vue d'ensemble des radiateurs

Pileger model / Pileger modelle	Afmeting (hoogte/breedte in mm) / Dimension (hauteur x largeur mm)	Wattage (W) / Watt (W)	Wit	Wit / Blanc	Wit Structuur	Wit Structuur / Blanc à relief	Mat wit	Mat wit / Blanc lisse	Pergamon	Pergamon / Pergamon
Antika	1800x300	875	7252346	8711238195124	7252760	8711238225876	7252763	8711238225906	7252766	8711238225937
Antika	1800x400	1215	7252347	8711238195131	7252761	8711238225883	7252764	8711238225913	7252767	8711238225944
Antika	1800x500	1485	7252348	8711238195148	7252762	8711238225890	7252765	8711238225920	7252768	8711238225951
Cavallino dubbel	663x450	611	7251015	8711238075181	7252630	8711238224572	7252633	8711238224602	7252636	8711238224633
Cavallino dubbel	663x525	713	7251016	8711238075198	7252631	8711238224589	7252634	8711238224619	7252637	8711238224640
Cavallino dubbel	800x525	778	7251017	8711238075204	7252632	8711238224596	7252635	8711238224626	7252638	8711238224657
Cavallino dubbel	2000x298	1080	7252339	8711238195056	7252730	8711238225579	7252733	8711238225609	7252736	8711238225630
Cavallino dubbel	2000x450	1631	7251013	8711238075167	7252731	8711238225586	7252734	8711238225616	7252737	8711238225647
Cavallino dubbel	2000x754	2718	7251014	8711238075174	7252732	8711238225593	7252735	8711238225623	7252738	8711238225654
Cavallino enkel	2000x298	698	7251050	8711238075099	7252700	8711238225272	7252703	8711238225302	7252706	8711238225333
Cavallino enkel	2000x450	1046	7251055	8711238075105	7252701	8711238225289	7252704	8711238225319	7252707	8711238225340
Cavallino enkel	2000x602	1395	7251060	8711238075112	7252702	8711238225296	7252705	8711238225326	7252708	8711238225357
Florian dubbel	722x500	713	7251072	8711238080345	7252630	8711238223643	7252634	8711238223681	7252637	8711238194981
Florian dubbel	1216x600	1365	7251074	8711238080352	7252631	8711238223650	7252635	8711238223698	7252638	8711238194992
Florian dubbel	1406x600	1604	7251076	8711238080369	7252632	8711238223667	7252636	8711238223704	7252639	8711238194997
Florian dubbel	1710x600	1899	7251078	8711238080376	7252633	8711238223674	7252637	8711238223711	7252640	8711238194998
Florian enkel	722x500	413	7251062	8711238080307	7252490	8711238223247	7252494	8711238223285	7252497	8711238194943
Florian enkel	1216x600	780	7251064	8711238080314	7252491	8711238223254	7252495	8711238223292	7252498	8711238194950
Florian enkel	1406x600	909	7251066	8711238080321	7252492	8711238223261	7252496	8711238223308	7252499	8711238194957
Florian enkel	1710x600	1063	7251068	8711238080338	7252493	8711238223278	7252497	8711238223315	7252501	8711238194964
Napoli	2000x480	885	7252349	8711238195155	7252793	8711238226200	7252794	8711238226217	7252795	8711238226224
Onda (gebogen)	764x585	528	7251070	8711238075068	7252460	8711238222943	7252463	8711238222974	7252466	8711238091311
Onda (gebogen)	1196x585	804	7251075	8711238075075	7252461	8711238222950	7252464	8711238222981	7252467	8711238091328
Onda (gebogen)	1808x585	1112	7251080	8711238075082	7252462	8711238222967	7252465	8711238222998	7252468	8711238091335
Palermo	688x550	348	7252240	8711238174334	7252430	8711238222646	7252433	8711238222677	7252436	8711238174365
Palermo	1111x600	605	7252242	8711238174341	7252431	8711238222653	7252434	8711238222684	7252437	8711238174372
Palermo	1702x600	921	7252244	8711238174358	7252432	8711238222660	7252435	8711238222691	7252438	8711238174389
Palmyra	1175x600	681	7252400	8711238206530	7252866	8711238226934	7252867	8711238226961	7252868	8711238226978
Palmyra	1775x600	1019	7252405	8711238206547	7252877	8711238227047	7252878	8711238227074	7252879	8711238227081
Palmyra (gebogen)	1175x600	689	7252410	8711238206554	7252888	8711238227153	7252889	8711238227180	7252890	8711238227187
Palmyra (gebogen)	1775x600	1046	7252415	8711238206561	7252899	8711238227269	7252900	8711238227296	7252901	8711238227303
Perugia	1806x456	802	7252364	8711238221014	7252811	8711238226385	7252812	8711238226392	7252813	8711238226408
Perugia	1806x608	1070	7252365	8711238221021	7252822	8711238226491	7252823	8711238226507	7252824	8711238226514
Quadrata	2000x606	1300	7252365	8711238195216	7252802	8711238226293	7252803	8711238226309	7252804	8711238226316
Roma	805x600	389	7252380	8711238221038	7252833	8711238226606	7252834	8711238226613	7252835	8711238226620
Roma	1255x600	675	7252381	8711238221045	7252844	8711238226712	7252845	8711238226719	7252846	8711238226726
Roma	1755x600	941	7252382	8711238221052	7252855	8711238226828	7252856	8711238226835	7252857	8711238226842
Vela	700x560	359	7252120	8711238135839	7252570	8711238224046	7252573	8711238224077	7252576	8711238224107
Vela	1120x680	635	7252122	8711238135946	7252571	8711238224053	7252574	8711238224084	7252577	8711238224114
Vela	1820x680	1038	7252124	8711238135953	7252572	8711238224060	7252575	8711238224091	7252578	8711238224121
Venezia dubbel	1970x304	1168	7252336	8711238195025	7252680	8711238225074	7252681	8711238225081	7252682	8711238225098
Venezia dubbel	1970x532	2148	7251151	8711238080406	7252690	8711238225173	7252691	8711238225180	7252692	8711238225197
Venezia enkel	1970x304	970	7252082	8711238190433	7252660	8711238224879	7252661	8711238224886	7252662	8711238224893
Venezia enkel	1970x532	1417	7251149	8711238080390	7252670	8711238224978	7252671	8711238224985	7252672	8711238224992
Xilo	788x506	412	7251210	8711238119892	7252600	8711238224343	7252603	8711238224374	7252606	8711238224404
Xilo	1152x606	658	7251212	8711238119908	7252601	8711238224350	7252604	8711238224381	7252607	8711238224411
Xilo	1740x606	986	7251214	8711238119915	7252602	8711238224367	7252605	8711238224398	7252608	8711238224428
Frente destra (rechts)	1210x600	690	7252910	8711238247335	7252911	8711238247342	7252912	8711238247359	7252913	8711238247366
Frente destra (rechts)	1610x600	933	7252922	8711238247458	7252923	8711238247465	7252924	8711238247472	7252925	8711238247489
Frente sinistra (links)	1610x600	690	7252934	8711238247571	7252935	8711238247588	7252936	8711238247595	7252937	8711238247601
Frente sinistra (links)	1610x600	933	7252946	8711238247684	7252947	8711238247700	7252948	8711238247717	7252949	8711238247724
Cavallino retto enkel	1800x298	614	7252958	8711238247816	7252959	8711238247823	7252960	8711238247830	7252961	8711238247847
Cavallino retto enkel	1800x450	910	7252970	8711238247939	7252971	8711238247946	7252972	8711238247953	7252973	8711238247960
Cavallino retto enkel	1800x602	1205	7252982	8711238248059	7252983	8711238248166	7252984	8711238248173	7252985	8711238248180
Cavallino retto dubbel	1800x298	817	7253020	8711238248172	7253021	8711238248189	7253022	8711238248196	7253023	8711238248203
Cavallino retto dubbel	1800x450	1162	7253032	8711238248295	7253033	8711238248401	7253034	8711238248408	7253035	8711238248415
Cavallino retto dubbel	1800x602	1549	7253044	8711238248417	7253045	8711238248424	7253046	8711238248431	7253047	8711238248438
Cavallino specchio	1800x602	773	7253056	8711238248561	7253057	8711238248578	7253058	8711238248585	7253059	8711238248592
INOX (RVS)										
Inox	1200X535	514	N.v.t.	N.v.t.	N.v.t.	N.v.t.	N.v.t.	N.v.t.	N.v.t.	N.v.t.
Inox	1800X535	771	N.v.t.	N.v.t.	N.v.t.	N.v.t.	N.v.t.	N.v.t.	N.v.t.	N.v.t.
Inox Melody	1800X370	861	N.v.t.	N.v.t.	N.v.t.	N.v.t.	N.v.t.	N.v.t.	N.v.t.	N.v.t.
Inox Suono destra (rechts)	1000X500	464	N.v.t.	N.v.t.	N.v.t.	N.v.t.	N.v.t.	N.v.t.	N.v.t.	N.v.t.
Inox Suono sinistra (links)	1000X500	464	N.v.t.	N.v.t.	N.v.t.	N.v.t.	N.v.t.	N.v.t.	N.v.t.	N.v.t.

= uit voorraad leverbaar / En Stock

= bestelbaar (levertijd ongeveer 4-6 weken) / Livrable à commande

Zandsteen	Zandsteen / Gries	Zilver Metallic	Zilver Metallic / Argent metallise	Pearl Grey	Pearl Grey / Pearl Grey	Alu	Alu / Alu	Donker Grijs	Donker Grijs / grijs foncè	Antreest Metaallic	Antreest Metallic / Antreest metallise	Black Graphite	Black Graphite / Black Graphite	Zwart	Zwart / Noir	Chroom	Chroom / chrome
7252769	8711238225968	7252772	8711238225999	7252775	8711238226026	7252778	8711238226057	7252781	8711238226088	7252784	8711238226118	7252787	8711238226149	7252790	8711238226180	N.v.t.	N.v.t.
7252770	8711238225975	7252773	8711238226002	7252776	8711238226033	7252779	8711238226064	7252782	8711238226095	7252785	8711238226125	7252788	8711238226156	7252791	8711238226187	N.v.t.	N.v.t.
7252771	8711238225982	7252774	8711238226019	7252777	8711238226040	7252780	8711238226071	7252783	8711238226101	7252786	8711238226131	7252789	8711238226162	7252792	8711238226193	N.v.t.	N.v.t.
7252639	8711238224664	7252642	8711238224695	7252645	8711238224725	7252648	8711238195094	7252651	8711238224756	7252654	8711238224787	7252657	8711238224817	7252660	8711238224848	N.v.t.	N.v.t.
7252640	8711238224671	7252643	8711238224701	7252646	8711238224732	7252649	8711238195100	7252652	8711238224763	7252655	8711238224794	7252658	8711238224824	7252661	8711238224855	N.v.t.	N.v.t.
7252641	8711238224688	7252644	8711238224718	7252647	8711238224749	7252650	8711238195117	7252653	8711238224770	7252656	8711238224800	7252659	8711238224831	7252662	8711238224862	N.v.t.	N.v.t.
7252739	8711238225661	7252742	8711238225692	7252745	8711238225722	7252748	8711238195063	7252751	8711238225753	7252754	8711238225784	7252757	8711238225814	7252760	8711238225845	N.v.t.	N.v.t.
7252740	8711238225678	7252743	8711238225708	7252746	8711238225739	7252749	8711238195070	7252752	8711238225760	7252755	8711238225791	7252758	8711238225821	7252761	8711238225852	N.v.t.	N.v.t.
7252741	8711238225685	7252744	8711238225715	7252747	8711238225746	7252750	8711238195087	7252753	8711238225777	7252756	8711238225807	7252759	8711238225838	7252762	8711238225869	N.v.t.	N.v.t.
7252709	8711238225364	7252712	8711238225395	7252715	8711238225425	7252718	8711238135861	7252721	8711238225456	7252724	8711238225487	7252727	8711238225517	7252730	8711238225548	N.v.t.	N.v.t.
7252710	8711238225371	7252713	8711238225401	7252716	8711238225432	7252719	8711238135878	7252722	8711238225469	7252725	8711238225500	7252728	8711238225531	7252731	8711238225562	N.v.t.	N.v.t.
7252711	8711238225388	7252714	8711238225418	7252717	8711238225449	7252720	8711238135895	7252723	8711238225470	7252726	8711238225501	7252729	8711238225532	7252732	8711238225563	N.v.t.	N.v.t.
7252538	8711238223728	7252541	8711238223759	7252544	8711238223790	7252547	8711238223821	7252550	8711238223852	7252553	8711238223883	7252556	8711238223914	7252559	8711238223945	N.v.t.	N.v.t.
7252539	8711238223735	7252542	8711238223766	7252545	8711238223797	7252548	8711238223828	7252551	8711238223859	7252554	8711238223890	7252557	8711238223921	7252560	8711238223952	N.v.t.	N.v.t.
7252540	8711238223742	7252543	8711238223773	7252546	8711238223804	7252549	8711238223835	7252552	8711238223866	7252555	8711238223897	7252558	8711238223928	7252561	8711238223959	N.v.t.	N.v.t.
7252541	8711238223749	7252544	8711238223780	7252547	8711238223811	7252550	8711238223842	7252553	8711238223873	7252556	8711238223904	7252559	8711238223935	7252562	8711238223966	N.v.t.	N.v.t.
7252542	8711238223756	7252545	8711238223787	7252548	8711238223818	7252551	8711238223849	7252554	8711238223880	7252557	8711238223911	7252560	8711238223942	7252563	8711238223973	N.v.t.	N.v.t.
7252498	8711238223322	7252501	8711238223353	7252504	8711238223384	7252507	8711238223415	7252510	8711238223446	7252513	8711238223477	7252516	8711238223508	7252519	8711238223539	N.v.t.	N.v.t.
7252499	8711238223329	7252502	8711238223360	7252505	8711238223391	7252508	8711238223422	7252511	8711238223453	7252514	8711238223484	7252517	8711238223515	7252520	8711238223546	N.v.t.	N.v.t.
7252499	8711238223339	7252503	8711238223370	7252506	8711238223401	7252509	8711238223432	7252512	8711238223463	7252515	8711238223494	7252518	8711238223525	7252521	8711238223556	N.v.t.	N.v.t.
7252500	8711238223346	7252504	8711238223377	7252507	8711238223408	7252510	8711238223439	7252513	8711238223470	7252516	8711238223501	7252519	8711238223532	7252522	8711238223563	N.v.t.	N.v.t.
7252501	8711238223353	7252505	8711238223384	7252508	8711238223415	7252511	8711238223446	7252514	8711238223477	7252517	8711238223508	7252520	8711238223539	7252523	8711238223570	N.v.t.	N.v.t.
7252502	8711238223360	7252506	8711238223391	7252509	8711238223422	7252512	8711238223453	7252515	8711238223484	7252518	8711238223515	7252521	8711238223546	7252524	8711238223577	N.v.t.	N.v.t.
7252503	8711238223367	7252507	8711238223398	7252510	8711238223429	7252513	8711238223460	7252516	8711238223491	7252519	8711238223522	7252522	8711238223553	7252525	8711238223584	N.v.t.	N.v.t.
7252504	8711238223374	7252508	8711238223405	7252511	8711238223436	7252514	8711238223467	7252517	8711238223498	7252520	8711238223529	7252523	8711238223560	7252526	8711238223591	N.v.t.	N.v.t.
7252505	8711238223381	7252509	8711238223412	7252512	8711238223443	7252515	8711238223474	7252518	8711238223505	7252521	8711238223536	7252524	8711238223567	7252527	8711238223598	N.v.t.	N.v.t.
7252506	8711238223388	7252510	8711238223419	7252513	8711238223450	7252516	8711238223481	7252519	8711238223512	7252522	8711238223543	7252525	8711238223574	7252528	8711238223605	N.v.t.	N.v.t.
7252507	8711238223395	7252511	8711238223426	7252514	8711238223457	7252517	8711238223488	7252520	8711238223519	7252523	8711238223550	7252526	8711238223581	7252529	8711238223612	N.v.t.	N.v.t.
7252508	8711238223402	7252512	8711238223433	7252515	8711238223464	7252518	8711238223495	7252521	8711238223526	7252524	8711238223557	7252527	8711238223588	7252530	8711238223619	N.v.t.	N.v.t.
7252509	8711238223409	7252513	8711238223440	7252516	8711238223471	7252519	8711238223502	7252522	8711238223533	7252525	8711238223564	7252528	8711238223595	7252531	8711238223626	N.v.t.	N.v.t.
7252510	8711238223416	7252514	8711238223447	7252517	8711238223478	7252520	8711238223509	7252523	8711238223540	7252526	8711238223571	7252529	8711238223602	7252532	8711238223633	N.v.t.	N.v.t.
7252511	8711238223423	7252515	8711238223454	7252518	8711238223485	7252521	8711238223516	7252524	8711238223547	7252527	8711238223578	7252530	8711238223609	7252533	8711238223640	N.v.t.	N.v.t.
7252512	8711238223430	7252516	8711238223461	7252519	8711238223492	7252522	8711238223523	7252525	8711238223554	7252528	8711238223585	7252531	8711238223616	7252534	8711238223647	N.v.t.	N.v.t.
7252513	8711238223437	7252517	8711238223468	7252520	8711238223499	7252523	8711238223530	7252526	8711238223561	7252529	8711238223592	7252532	8711238223623	7252535	8711238223654	N.v.t.	N.v.t.
7252514	8711238223444	7252518	8711238223475	7252521	8711238223506	7252524	8711238223537	7252527	8711238223568	7252530	8711238223599	7252533	8711238223630	7252536	8711238223661	N.v.t.	N.v.t.
7252515	8711238223451	7252519	8711238223482	7252522	8711238223513	7252525	8711238223544	7252528	8711238223575	7252531	8711238223606	7252534	8711238223637	7252537	8711238223668	N.v.t.	N.v.t.
7252516	8711238223458	7252520	8711238223489	7252523	8711238223520	7252526	8711238223551	7252529	8711238223582	7252532	8711238223613	7252535	8711238223644	7252538	8711238223675	N.v.t.	N.v.t.
7252517	8711238223465	7252521	8711238223496	7252524	8711238223527	7252527	8711238223558	7252530	8711238223589	7252533	8711238223620	7252536	8711238223651	7252539	8711238223682	N.v.t.	N.v.t.
7252518	8711238223472	7252522	8711238223503	7252525	8711238223534	7252528	8711238223565	7252531	8711238223596	7252534	8711238223627	7252537	8711238223658	7252540	8711238223689	N.v.t.	N.v.t.
7252519	8711238223479	7252523	8711238223510	7252526	8711238223541	7252529	8711238223572	7252532	8711238223603	7252535	8711238223634	7252538	8711238223665	7252541	8711238223696	N.v.t.	N.v.t.
7252520	8711238223486	7252524	8711238223517	7252527	8711238223548	7252530	8711238223579	7252533	8711238223610	7252536	8711238223641	7252539	8711238223672	7252542	8711238223703	N.v.t.	N.v.t.
7252521	8711238223493	7252525	8711238223524	7252528	8711238223555	7252531	8711238223586	7252534	8711238223617	7252537	8711238223648	7252540	8711238223679	7252543	8711238223710	N.v.t.	N.v.t.
7252522	8711238223500	7252526	8711238223531	7252529	8711238223562	7252532	8711238223593	7252535	8711238223624	7252538	8711238223655	7252541	8711238223686	7252544	8711238223717	N.v.t.	N.v.t.
7252523	8711238223507	7252527	8711238223538	7252530	8711238223569	7252533	8711238223600	7252536	8711238223631	7252539	8711238223662	7252542	8711238223693	7252545	8711238223724	N.v.t.	N.v.t.
7252524	8711238223514	7252528	8711238223545	7252531	8711238223576	7252534	8711238223607	7252537	8711238223638	7252540	8711238223669	7252543	8711238223700	7252546	8711238223731	N.v.t.	N.v.t.
7252525	8711238223521	7252529	8711238223552	7252532	8711238223583	7252535	8711238223614	7252538	8711238223645	7252541	8711238223676	7252544	8711238223707	7252547	8711238223738	N.v.t.	N.v.t.
7252526	8711238223528	7252530	8711238223559	7252533	8711238223590	7252536	8711238223621	7252539	8711238223652	7252542	8711238223683	7252545	8711238223714	7252548	871		

Middenaansluiting voor radiator haaks + recht

Raccordement du milieu pour radiateur d'équerre + droit



Inclusief thermostatische radiatorkraan
Inclus tête thermostatique



3/4" -1/2"

Chroom/Chromé



Art. 4157046
EAN 8711238252353

Adapter t.b.v. middenaansluiting haaks en recht

Adaptateur pour raccordement du milieu

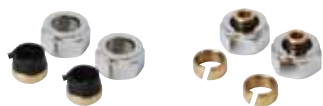

T.b.v koperen/cv buis

3/4" - 15 mm

vernikkeld



Art. 4157049
EAN 8711238252360

T.b.v kunststof buis

3/4" -16x2 mm

vernikkeld



Art. 4157050
EAN 8711238252377

Geschikt voor:

Pour:

- Antika
- Frente Destra
- Frente Sinistra
- Inox Suono Destra
- Inox Suono Sinistra
- Napoli
- Palmyra
- Palmyra gebogen
- Perugia
- Quadrata



Zonder thermostaat Sans thermostat

410 mm	710 mm
300 W	600 W
Art. 4396035 EAN 8711238203041	Art. 4396036 EAN 8711238203058

1010 mm
900 W
Art. 4396037 EAN 8711238203065

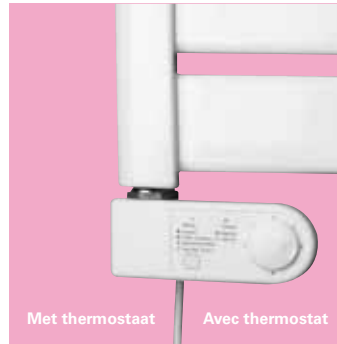

Met thermostaat Avec thermostat

365 mm	565 mm
300 W	600 W
Art. 4396038 EAN 8711238203072	Art. 4396039 EAN 8711238203089

845 mm
900 W
Art. 4396040 EAN 8711238203096

Verwarmingselement zonder thermostaat

U kunt door middel van het verwarmingselement een radiator warm laten worden zonder dat u uw cv-installatie in werking hoeft te stellen. Ideaal om te gebruiken in het voorjaar en najaar wanneer u in de badkamer een behaaglijke temperatuur wenst. Een elektrisch verwarmingselement is ook geschikt voor plaatsen waar u geen cv heeft. U vult de radiator dan met water (niet voor alle modellen geschikt).

Geschikt voor:

- Florian enkel en dubbel
- Frente Destra
- Frente Sinistra
- Inox
- Inox Suono Destra
- Inox Suono Sinistra
- Onda
- Palermo
- Palmyra
- Palmyra gebogen
- Quadro
- Roma
- Vela
- Xilo

Élément de chauffage

Vous pouvez, à l'aide de l'élément de chauffage, chauffer un radiateur sans faire fonctionner votre installation du chauffage central. C'est la solution idéale en printemps et en automne, lorsque vous profitez d'une température agréable et confortable dans votre salle de bain. Un élément de chauffage électrique également convient pour les pièces où vous n'avez pas de chauffage central. Vous remplissez alors le radiateur avec de l'eau (ne convient pas pour tous les radiateurs).

Pour:

- Florian single et double
- Frente Destra
- Frente Sinistra
- Inox
- Inox Suono Destra
- Inox Suono Sinistra
- Onda
- Palermo
- Palmyra
- Palmyra courbé
- Quadro
- Roma
- Vela
- Xilo

Verwarmingselement met thermostaat

U kunt door middel van het verwarmingselement een radiator warm laten worden zonder dat u uw cv-installatie in werking hoeft te stellen. Ideaal om te gebruiken in het voorjaar en najaar wanneer u in de badkamer een behaaglijke temperatuur wenst. Een elektrisch verwarmingselement is ook geschikt voor plaatsen waar u geen cv heeft. U vult de radiator dan met water (niet voor alle modellen geschikt).

Geschikt voor:

- Florian enkel en dubbel
- Frente Destra
- Frente Sinistra
- Inox
- Inox Suono Destra
- Inox Suono Sinistra
- Onda
- Palermo
- Palmyra
- Palmyra gebogen
- Quadro
- Roma
- Vela
- Xilo

Élément de chauffage avec thermostat

Vous pouvez, à l'aide de l'élément de chauffage, chauffer un radiateur sans faire fonctionner votre installation du chauffage central. C'est la solution idéale en printemps et en automne, lorsque vous profitez d'une température agréable et confortable dans votre salle de bain. Un élément de chauffage électrique également convient pour les pièces où vous n'avez pas de chauffage central. Vous remplissez alors le radiateur avec de l'eau (ne convient pas pour tous les radiateurs).

Pour:

- Florian single et double
- Frente Destra
- Frente Sinistra
- Inox
- Inox Suono Destra
- Inox Suono Sinistra
- Onda
- Palermo
- Palmyra
- Palmyra courbé
- Quadro
- Roma
- Vela
- Xilo

Stromingsbuis Universeel

Tube circulation universelle



726 mm

Art. 7253000
EAN 8711238150451

1110 mm

Art. 7253005
EAN 8711238150468

1740 mm

Art. 7253010
EAN 8711238150475

Stromingsbuis

Designradiatoren dienen bij voorkeur aan de onderzijde of diagonaal aangesloten te worden (aanvoer aan bovenzijde, afvoer aan onderzijde). Deze buis wordt in de afvoerszijde van de radiator gemonteerd en zorgt ervoor dat de gehele radiator warm wordt. Wanneer de buis ingekort moet worden, zorg er dan voor dat de buis 5 cm korter wordt dan de onderzijde van de radiator, dit voorkomt stromingsgeluiden van het water. Als er geen verticale doorgaande buis in de radiator aanwezig is, kan er geen stromingsbuis worden gemonteerd.

Geschikt voor:

- Florian enkel en dubbel
- Inox
- Onda
- Palermo
- Palmyra
- Palmyra gebogen
- Quadro
- Roma
- Vela
- Xilo

Tube circulation universelle

Des radiateurs de conception sont de préférence reliés diagonales (approvisionnement au dessus, évacuation au fond). Si le raccordement est seulement possible au dessus il est conseillé d'utiliser une pipe d'écoulement. Cette pipe d'écoulement est assemblée au côté de l'offre du radiateur et s'assure que le radiateur entier devient chaud. Quand le tube doit être raccourci, prenez soin que le tube deviendra 5 centimètres plus court que la base du radiateur. Ceci empêche des bruits d'écoulement de l'eau. S'il n'y a aucune tube verticale d'écoulement actuel présent dans le radiateur, il ne sera pas possible de fixer une pipe d'écoulement. le présent de radiateur, il n'est pas possible d'utiliser une pipe d'écoulement.

Pour:

- Florian single et double
- Inox
- Onda
- Palermo
- Palmyra
- Palmyra courbé
- Quadro
- Roma
- Vela
- Xilo

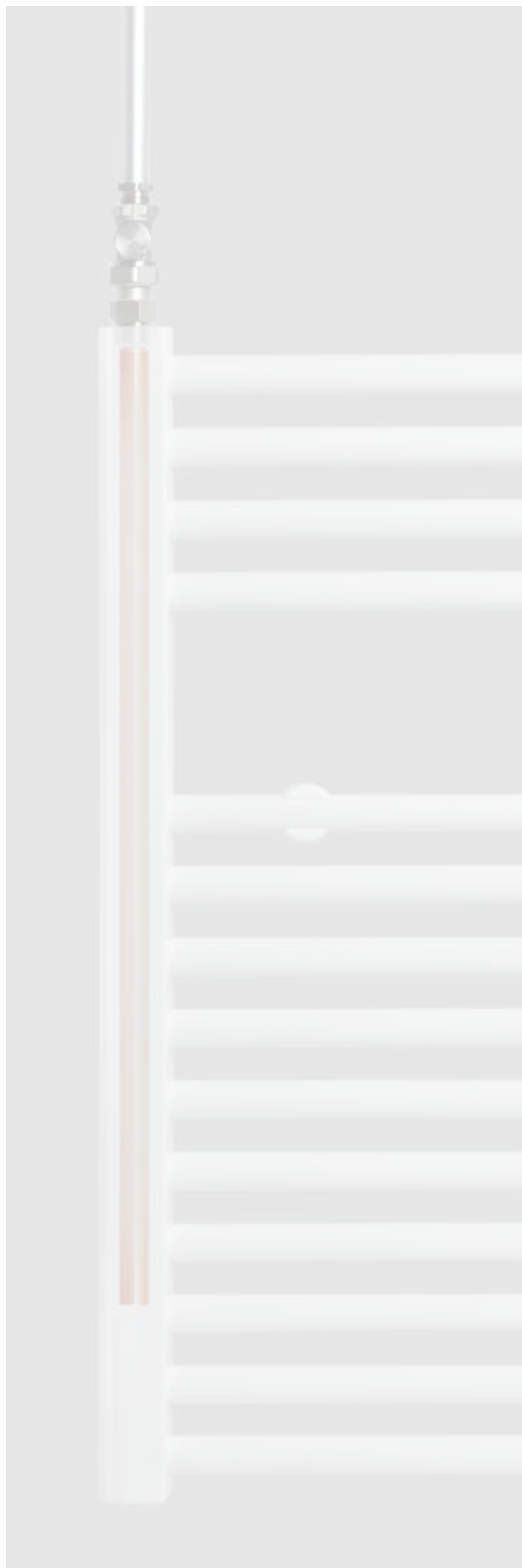

Handdoekhaak Murcia

Crochet porte-serviettes

Handdoekkring Murcia

Anneau de serviettes



 Chroom/Chromé

 Inox

 Chroom/Chromé

 Inox



Art. 4357076
EAN 8711238222622

Art. 4357077
EAN 8711238222639



Art. 4357074
EAN 8711238222608

Art. 4357075
EAN 8711238222615

Geschikt voor:

- Cavallino Specchio
- Florian enkel
- Florian dubbel
- Frente Destra
- Frente Sinistra
- Inox Suono Destra
- Inox Suono Sinistra
- Napoli
- Onda
- Palermo
- Palmyra
- Palmyra gebogen
- Quadrata
- Quadro
- Vela
- Venezia enkel en dubbel

Pour:

- Cavallino Specchio
- Florian simple
- Florian double
- Frente Destra
- Frente Sinistra
- Inox Suono Destra
- Inox Suono Sinistra
- Napoli
- Onda
- Palermo
- Palmyra
- Palmyra courbé
- Quadro
- Vela
- Venezia simple et double

Geschikt voor:

- Cavallino Specchio
- Florian enkel
- Florian dubbel
- Frente Destra
- Frente Sinistra
- Inox Suono Destra
- Inox Suono Sinistra
- Napoli
- Onda
- Palermo
- Palmyra
- Palmyra gebogen
- Quadro
- Vela
- Venezia enkel en dubbel

Pour:

- Cavallino Specchio
- Florian simple
- Florian double
- Frente Destra
- Frente Sinistra
- Inox Suono Destra
- Inox Suono Sinistra
- Napoli
- Onda
- Palermo
- Palmyra
- Palmyra courbé
- Quadro
- Vela
- Venezia simple et double

Handdoekbeugel

Murcia

Port-serviettes



460 mm

Chroom/Chromé



Art. 4357072
EAN 8711238222585

460 mm

Inox



Art. 4357073
EAN 8711238222592

Handdoekbeugel

Perugia/Quadrata/Cavallino
(Retto) enkel/simple

Port-serviettes



288-304 mm

RVS/INOX



Art. 4357078
EAN 8711238231099

456-477 mm

RVS/INOX



Art. 4357079
EAN 8711238231105

603-608 mm

RVS/INOX



Art. 4357080
EAN 8711238231112

Geschikt voor:

- Florian dubbel (m.u.v. 722 x 500 mm)
- Frente Destra
- Napoli
- Palermo
- Palmyra
- Quadro
- Vela

Pour:

- Florian double (sauf 722 x 500 mm)
- Frente Destra
- Napoli
- Palermo
- Palmyra
- Quadro
- Vela

Geschikt voor:

- (afhankelijk van de breedte van de radiator per type)
- Cavallino enkel
- Cavallino Retto enkel
- Cavallino Specchio
- Perugia
- Quadrata

Pour:

- Dépend de la largeur du radiateur par type
- Cavallino simple
- Cavallino Retto simple
- Cavallino Specchio
- Perugia
- Quadrata

Ventileren:

Zorg ervoor dat uw badkamer goed geventileerd wordt. Hierdoor voorkomt u dat de lak van uw designradiator op lange termijn aangetast wordt door vocht.

Handdoek:

Zorg ervoor dat u de radiator niet gebruikt voor het drogen van uw handdoeken. De radiatoren zijn daar niet voor geschikt. De lak kan hierdoor beschadigen.

Aansluitpunten :

De aansluitpunten van de radiator kunnen roesten door de volgende oorzaken:

- Te weinig teflontape op het draad
- Te strak aangedraaid.

We raden u aan hiermee rekening te houden, zodat de aansluitpunten niet roesten.

Onderhoud

Het mooie uiterlijk van de radiatoren is eenvoudig te onderhouden.

Reinig uw radiator met een vochtige zachte doek of gewoon zeepwater. Voor een extra reinigingsbeurt kan gebruikt worden gebruik worden gemaakt van een niet schurend en niet agressief schoonmaakmiddel.

Alkalische schoonmaakmiddelen, zuur houdende en Schurende middelen kunnen de laklaag van de radiator aantasten, deze schade valt buiten de garantie.

Pour aérer:

Prenez soin que votre salle de bains est bien aérée. La bonne ventilation empêche de votre radiateur de conception pourra être endommager par l'humidité au long terme.

Serviette:

Faites attention que vous n'utilisez pas votre radiateur pour sécher vos serviettes. Les radiateurs ne sont pas appropriés à ce genre d'utilisation. Le vernis peut être endommager à cause de cette raison

Points de raccordement:

Les points de raccordement du radiateur peuvent se rouiller dans les cas suivants:

- trop peu de bande de teflon sur le fil
- trop étroitement serré

nous vous conseillons de prendre note de ceci afin d'éviter la rouille sur les points de raccordement.

Entretien

L'extérieur élégant des radiateurs est simple à entretenir.

Nettoyez votre radiateur au moyen d'un chiffon doux et d'une eau savonneuse ordinaire. Pour un nettoyage supplémentaire, vous pouvez utiliser un produit de nettoyage non abrasif et non agressif.

Les produits de nettoyage alcalins, acides et abrasifs risquent d'attaquer le revêtement laqué des radiateurs, ce type de dommage n'est pas couvert par la garantie.

Specificaties

Spécification



De keuze voor de juiste radiator

Choisir le radiateur droit

Bij aanschaf van een design-radiator dient u rekening te houden met de ruimte die u wilt verwarmen. Hierbij speelt de gewenste temperatuur in het te verwarmen vertrek een belangrijke rol.

De aanbevolen rekenformule voor de gewenste warmteafgifte van een radiator is: $(l \times b \times h) \times \text{Watt per m}^3$

Ruimte :	°C:	W/m ³ :
Toilet/hal	18	70
Slaapkamer	18	70
Keuken	20	77
Woonkamer	22	85
Badkamer	24	93

Rekenvoorbeeld :

Voor een badkamer van 2 meter lang, 2,5 meter breed en 3 meter hoog is het benodigde vermogen $2 \times 2,5 \times 3 = 15\text{m}^3 \times 93 \text{ Watt per m}^3 = 1395 \text{ Watt}$. In deze badkamer is voor een temperatuur van 24°C dus minimaal een radiator nodig met een capaciteit van 1395 Watt.

Plaatsing designradiator:

Montage van de radiator op de koudste plek in de kamer is aan te raden. Tussen de wand en radiator dient u een minimale ruimte te houden van 5 cm. In grote ruimten is het aan te bevelen meerdere kleinere radiatoren te plaatsen in plaats van één grote.

Tips

- Monteer een thermostatische radiatorkraan nooit met de knop naar boven.
- Wilt u een temperatuur die 2°C hoger is, dan moet u de capaciteit met 10% verhogen.
- Heeft u muurisolatie en / of dubbelglas, dan kan de benodigde capaciteit in het betreffende vertrek met 10% worden verlaagd.
- Indien u in een vrijstaand huis of hoekhuis woont, verhoog dan de benodigde capaciteit met 10%.

Avant l'achat d'un radiateur de conception il est conseillé de tenir compte de la salle que vous voulez chauffer. La température désirée dans la salle joue un rôle important.

La formule recommandée pour calculer le dégagement désiré de la chaleur du radiateur est : $(l \times b \times h) \times \text{Watt par m}^3$

Pièce :	°C:	W/m ³ :
Toilette/Hall	18	70
Chambre à coucher	18	70
Cuisine	20	77
Living	22	85
Salle de bain	24	93

Exemple de calcul:

Pour une salle de bains de 2 mètres long, 2,5 mètres de large et 3 mètres de haut, le dégagement calculé est : $2 \times 2,5 \times 3 = 15\text{m}^3 \times 93 \text{ watts par m}^3 = 1395 \text{ watts}$. Pour atteindre le 24°C dans cette salle de bains un radiateur avec un dégagement de la chaleur au moins de 1395 watts est nécessaire.

Support du radiateur de conception:

Il est conseillé de monter le radiateur sur la place la plus froide de la pièce. Gardez une espace minimum de 5 centimètres entre le mur et le radiateur. Dans les grandes pièces, il est conseillé de placer plusieurs petits radiateurs au lieu d'un grand radiateur.

Conseilles:

- Ne montez jamais un robinet thermostatique de radiateur avec le bourgeon au dessus.
- Si vous voulez une température de 2°C plus chaud, il faut élever la capacité avec 10%.
- Si vous avez l'isolation des murs et/ou vitrages isolées, on peut réduire la capacité nécessaire avec 10% dans la pièce concernant.
- Si vous viviez dans une maison distante ou une maison en angle, il faut élever la capacité nécessaire avec 10%.

Technische specificaties

Spécification de technique

De warmteafgifte is gebaseerd op een watertemperatuur van 75 °C aanvoer en 65 °C retour bij een kamertemperatuur van 20 °C.

Technische specificaties

Testdruk: 13 Bar
Maximale werkdruk: 10 Bar

Alle aansluitingen hebben een 1/2" inwendige aansluiting.

Puissance thermique basé sur une température de l'eau de 75 °C d'arrivée et 65 °C de retour à une température ambiante de 20 °C.

Spécifications techniques

Test de pression: 13 Bar
Pression de fonctionnement maximale: 10 Bar

Tous les branchements ont une jonction interne de 1/2".



Vela





Plieger B.V.

Zaltbommel (NL)
www.plieger.nl
post@plieger.nl



Plieger B.V. Zaltbommel NL 492.9898 5.16 01-12

Maten en modellen onder voorbehoud



8 711238 083872
