

**GEBERIT AQUACLEAN TUMA  
CLASSIC**

**GEBERIT**

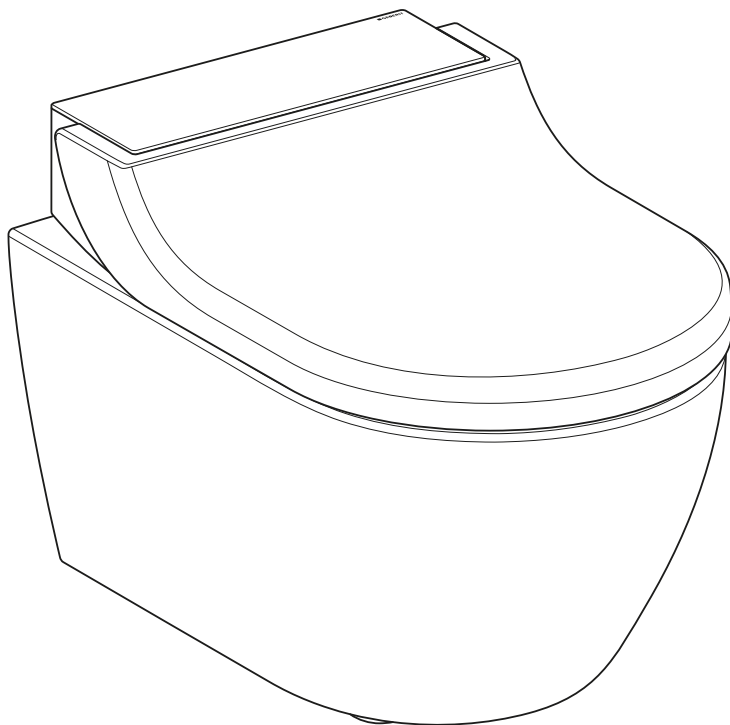

**GEBRUIKSAANWIJZING**



# Inhoudsopgave

Voor uw veiligheid .....	5
Voor wie is het product geschikt? .....	5
Hoe moet het product worden gebruikt? .....	5
Wat moet u vermijden? .....	5
Onjuist gebruik .....	5
Algemene veiligheidsinstructies .....	5
Overzicht van de waarschuwingsniveaus en symbolen in deze handleiding .....	7
Overzicht van de symbolen aan het product .....	8
Registreer uw apparaat .....	9
Leer het apparaat kennen .....	10
Over Geberit AquaClean apparaten .....	10
Functieoverzicht .....	10
Duur van het douchen .....	10
Het apparaat in één oogopslag .....	11
Apparaat in- resp. uitschakelen .....	13
Het bedieningsconcept .....	15
Zijdelings bedieningspaneel .....	15
Speciale toewijzing van de toetsen .....	16
Geberit AquaClean app .....	16
Zo bedient u het apparaat .....	17
Instellingen van uw apparaat .....	17
Extra instellingen van uw apparaat in de Geberit AquaClean app .....	17
Anale douche gebruiken .....	18
Douchestraalsterkte instellen .....	18
Opslaan van het persoonlijke gebruikersprofiel in de Geberit AquaClean app .....	19
Wat gebeurt er na het gebruik? .....	19
Apparaat reinigen en ontkalken .....	20
Reiniging van wc-keramiek met oppervlaktelaag .....	20
Verzorging en reiniging van gladde oppervlakken .....	20
Automatische wateruitwisseling .....	20
Algemeen reinigingsadvies .....	20
Doelgerichte desinfectie .....	21
Geschikte reinigingsmiddelen en reinigingsbenodigdheden .....	21
Ontkalkingsmelding van het apparaat .....	23
Wc-deksel verwijderen .....	23
Apparaat ontkalken .....	24
Wc-deksel, wc-zitting en behuizing reinigen .....	26
Reiniging tussen apparaat en wc-keramiek .....	27
Douchekop reinigen .....	28
Spoelbereik van de wc-keramiek reinigen .....	29
Zo verhelpt u storingen .....	30
Douchewc werkt niet .....	30
Overige functiefouten .....	31

Duurzaamheid .....	32
Geberit groep en duurzaamheid.....	32
Ecodesign - levenscyclusanalyse.....	32
Ecotips.....	32
Bestanddelen .....	33
Afvoer van afgedankte elektrische en elektronische apparatuur .....	33
Eindconsument-garantie .....	34
Technische gegevens en conformiteit .....	35
Technische gegevens .....	35
Conformiteitsverklaring.....	35

## Voor uw veiligheid

---

### Voor wie is het product geschikt?

De Geberit AquaClean douchewc is in zijn functie als wc voor alle leeftijdsgroepen geschikt. Reiniging en servicewerkzaamheden mogen door kinderen alleen onder toezicht worden uitgevoerd.

### Hoe moet het product worden gebruikt?

Het product is geschikt voor de volgende gebruiksdoeleinden en toepassingsgebieden:

- bij het gebruik als douchewc:
  - voor het reinigen van de anale zone
- voor installatie in eenverwarmde binnenruimte
- voor de aansluiting op het drinkwatersysteem
- voor het gebruik met water uit omgekeerde osmose-installaties

### Wat moet u vermijden?

Het product is niet bedoeld voor het volgende gebruik:

- verlaten van de wc-zitting tijdens het douchen
- het plaatsen van lasten en voorwerpen op de wc-deksel
- bedrijf zonder stop voor Geberit AquaClean ontkalkingsmiddel

### Onjuist gebruik

Bij onjuist gebruik kan Geberit niet aansprakelijk worden gesteld voor de gevolgen.

### Algemene veiligheidsinstructies

De hierna volgende veiligheidsinstructies gelden gedurende de gehele levenscyclus van het product:

- Lees de gebruiksaanwijzing vóór het eerste gebruik om u vertrouwd te maken met het gebruik van het product.
- Bewaar de gebruiksaanwijzing voor toekomstig gebruik.

- Gebruik het apparaat niet wanneer het beschadigd is. Scheid het apparaat als dat mogelijk is van het net en neem contact op met de servicedienst van Geberit.
- Het apparaat niet openen. Het bevat geen door de gebruiker te onderhouden of te repareren componenten.
- Verricht geen modificaties of toevoegingen. Bij modificaties bestaat levensgevaar.
- Reparaties mogen alleen met originele reserveonderdelen uitgevoerd worden door erkende vakmensen.
- Er mag alleen origineel toebehoren worden gebruikt.
- Bediening en onderhoud mogen door de beheerder of gebruiker uitsluitend worden uitgevoerd voor zover dat in deze gebruiksaanwijzing beschreven is.
- Gebruik voor de montage altijd de actuele versie van de montagehandleiding, indien de Geberit AquaClean werd gedemonteerd (bijv. voor een verhuizing).
- Sluit de Geberit AquaClean alleen op een netspanning aan die conform is aan het typeplaatje.
- Neem met betrekking tot de omgang met reinigings- en ontkalkingsmiddelen altijd de informatie van de fabrikant in acht.

---

**i** Dit document bevat op verschillende locaties waarschuwingsaanwijzingen. Waarschuwingen zijn handelings- en situatieafhankelijke veiligheidsinstructies. Zij waarschuwen voor specifieke gevaren.

---

**i** Deze handleiding komt overeen met de technische stand van het apparaat op het tijdstip van de publicatie. Wijzigingen in het kader van de verdere ontwikkeling behouden wij ons voor.

Een actuele versie van dit document en andere documenten is voor u online beschikbaar. [www.geberit.com](http://www.geberit.com)

## Overzicht van de waarschuwniveaus en symbolen in deze handleiding

### Waarschuwniveaus en symbolen



#### **GEVAAR**

Wijst op een onmiddellijk dreigend gevaar dat tot de dood of tot ernstig letsel kan leiden indien dit niet vermeden wordt.



#### **WAARSCHUWING**

Wijst op een mogelijk dreigend gevaar dat tot ernstig of dodelijk letsel kan leiden, indien dit niet vermeden wordt.



#### **ATTENTIE**

Wijst op een gevaar dat schade aan eigendom tot gevolg kan hebben, indien dit niet vermeden wordt.



Wijst op een belangrijke informatie.

## Overzicht van de symbolen aan het product

Symbool	Betekenis
	De veiligheidsinstructies en de gebruiksaanwijzing/ handleiding voor de inbedrijfstelling van het product lezen.
	Levensgevaar door elektrische schok



# Registreer uw apparaat

---

## Garantieregistratie

Verleng gratis de garantieperiode van uw Geberit AquaClean. Registreert u zich daarom binnen 90 werkdagen vanaf de datum van installatie.



In het derde jaar van de garantieperiode neemt Geberit bij materiaal- of productiefouten de gratis levering van reserveonderdelen voor zijn rekening, voor zover het product door een professioneel installatiebedrijf geïnstalleerd en in bedrijf genomen werd.

Via computer:

<http://www.geberit-aquaclean.com/registration>

Via de post:

Vul de bijgevoegde garantiekaart in en stuur deze naar ons op.

Via smartphone of tablet:



Android:



iOS:



Via de Geberit AquaClean app:

# Leer het apparaat kennen

---

## Over Geberit AquaClean apparaten

Een Geberit AquaClean apparaat is een wc met geïntegreerde douchefunctie. Het apparaat voldoet ook aan alle functies van een traditionele wc. Andere functies zijn afhankelijk van de uitvoering van uw product.

### Functieoverzicht

Hygiënefuncties:

- WhirlSpray-douchetechnologie
- automatische reiniging van de douchekop voor en na het douchen

Comfortfuncties:

- douchestraalsterkte kan worden gekozen
- wc-zitting en wc-deksel met SoftClosing
- zijdelings, ergonomisch bedieningspaneel

Reiniging en verzorging:

- afneembaar wc-deksel
- optilbare toiletzitting voor de reiniging tussen apparaat en wc-keramiek
- ontkalkingsprogramma

### Duur van het douchen

De doucheduur van de anale douche bedraagt 50 seconden. Dit kan te allen tijde door het opnieuw indrukken van de toets <Douche> worden beëindigd.

## Het apparaat in één oogopslag

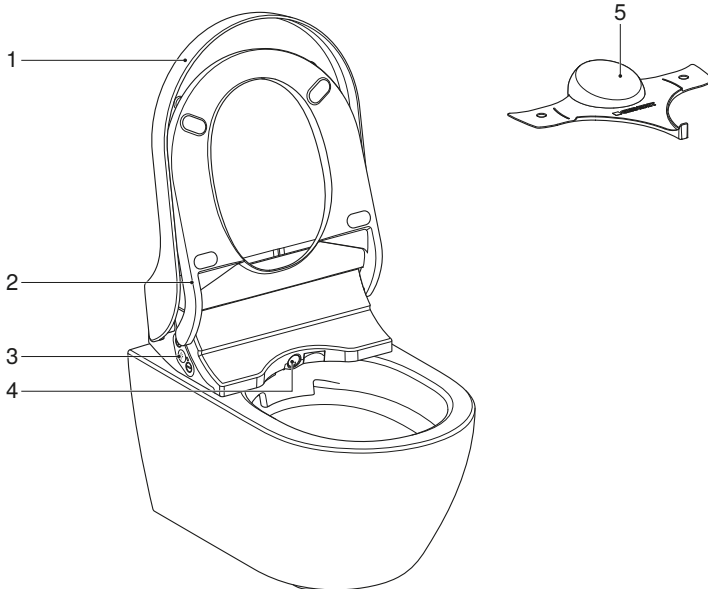

- 1 Wc-deksel
- 2 Wc-zitting
- 3 Zijdelings bedieningspaneel met status-LED
- 4 Douchearm met douchekop
- 5 Spatbescherming



## Apparaat in- resp. uitschakelen

- i** Tussen het uitschakelen en inschakelen moet u ten minste 30 seconden lang wachten, om de elektronica volledig te ontladen.

- 1** Klap de wc-deksel omhoog.

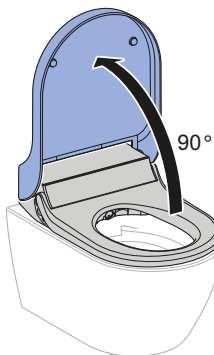

- 2** Verwijder de wc-deksel.

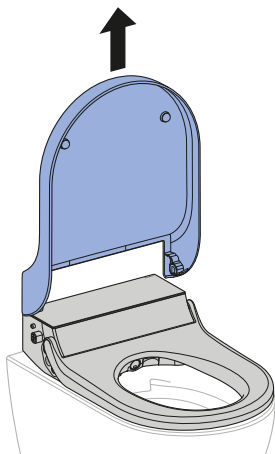

- 3** Verwijder de designafdekking.

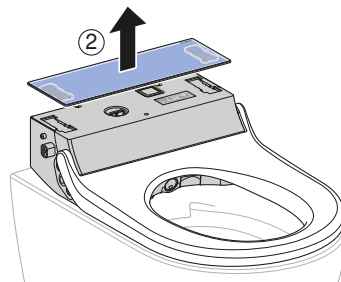
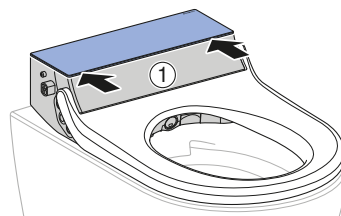

- 4** Bedien de hoofdschakelaar.

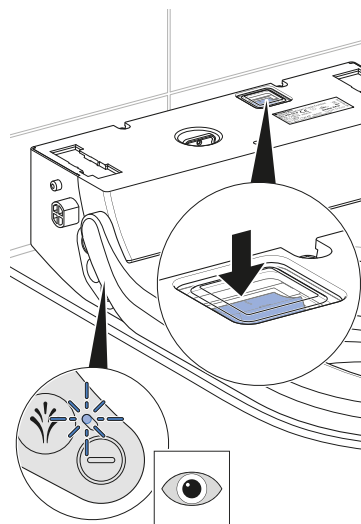

- ✓ De LED aan het zijdelingse bedieningspaneel knippert/gaat uit.

---

**5** Monteer de designafdekking.

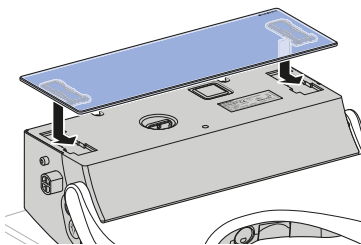

**6** Monteer de wc-deksel.

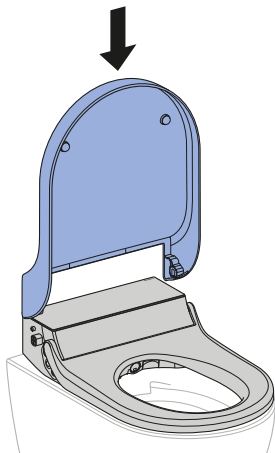

**7** Klap de wc-deksel naar beneden.



---

**Resultaat**

- ✓ Het apparaat wordt na het inschakelen opnieuw geïnitieerd.

# Het bedieningsconcept

## Zijdelings bedieningspaneel

Via het zijdelings bedieningspaneel kunnen de functies van de douchewc van het apparaat worden bediend.

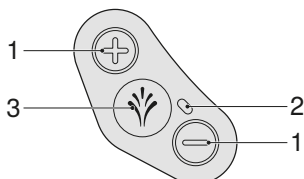

- 1 Toetsen <+>/<->: de douchestraalsterkte verhogen of verlagen
- 2 Status-LED
- 3 Toets <Douche>: anale douche starten en stoppen

Tabel 1: Status-LED op het zijdelings bedieningspaneel

LED	Beschrijving
Knippert blauw	Het apparaat wordt na het inschakelen geïnitieerd. Een systeemspoeling wordt uitgevoerd.
Brandt blauw	De doorstroomverwarmer is ingeschakeld.
Brandt niet	De doorstroomverwarmer is uitgeschakeld.
Brandt rood	Het apparaat moet ontkalkt worden. → Zie "Apparaat ontkalken", pagina 24
Knippert rood	Storingsmelding → Zie "Douchewc werkt niet", pagina 30
Knippert rood en brandt oranje	Het apparaat is geblokkeerd en moet dringend ontkalkt worden. Het gebruik van de douchefuncties is in geblokkeerde toestand niet mogelijk. De blokkering kan voor 50 douchecycli worden gereset, hiervoor moet de toets <Douche> 5 seconden lang worden ingedrukt.
Brandt oranje	Het apparaat is bezig met ontkalken. Het gebruik van de douchewc is tijdens het ontkalken niet mogelijk.
Knippert oranje	De wateruitwisseling wordt uitgevoerd. → Zie "Automatische wateruitwisseling", pagina 20
Knippert rood/oranje	Het apparaat bevindt zich in de ontkalkingsmodus en wacht op een actie door de gebruiker



De toetsen van het bedieningspaneel zijn ergonomisch gevormd. Elke toets heeft een individuele, duidelijk voelbare oppervlaktevorm.

## Speciale toewijzing van de toetsen

Via de speciale toewijzing van toetsen kunt u toegang krijgen tot de uitgebreide functies van uw douchewc.

Tabel 2: Zijdelings bedieningspaneel

Functie	Toets op het zijdelingse bedieningspaneel	Aan	Uit
Douchearm voor de reiniging uitschuiven	<+> en <Douche> gelijktijdig kort indrukken.	–	–
Start van de ontkalkingsfunctie	<-> en <Douche> gelijktijdig 5 seconden lang indrukken.	–	–
Onderdrukken van de ontkalkingsmelding gedurende 50 extra douchecycli	<Douche> 5 seconden lang indrukken.	Piep (1x)	–
Demonstratiemodus in-/uitschakelen	<+> en <-> gelijktijdig 5 seconden lang indrukken.	Piep (1x)	Piep (2x)

## Geberit AquaClean app

Via de Geberit AquaClean app kunnen de volgende functies van de douchewc worden uitgevoerd:

- afstandsbediening van de Geberit AquaClean douchewc
- weergave en aanpassing van de instellingen

De Geberit AquaClean app biedt de volgende extra voordelen:

- opslaan van de persoonlijke instellingen op de smartphone
- ondersteuning bij het onderhoud en de verzorging van het apparaat
- eenvoudige registratie van uw Geberit AquaClean douchewc
- functiefilms
- service- en contactinformatie

De Geberit AquaClean app is voor Android- en iOS-smartphones in de desbetreffende App Store gratis verkrijgbaar.

Android:



iOS:





## Zo bedient u het apparaat

---

### Instellingen van uw apparaat

Instelling	Instelbereik	Fabrieksinstelling van het basisprofiel
Douchestraalsterkte van de anale douche	niveau 1–5	niveau 3

### Extra instellingen van uw apparaat in de Geberit AquaClean app

Instelling	Instelbereik	Fabrieksinstelling van het basisprofiel
Douchearmpositie van de anale douche	niveau 1–5	niveau 3
Oscilleerfunctie van de douchearm bij anale douche	aan/uit	aan
Warmwater bij douchefunctie	aan/uit	aan
Temperatuur van douchewater	niveau 1–5	niveau 4
Waterhardheid → Zie "Ontkalkingsmelding van het apparaat", pagina 23	zacht/gemiddeld/ hard	hard

## Anale douche gebruiken

### Voorwaarde

- U zit op de wc-zitting.

- ▶ Druk één keer kort op de toets <Douche> op het zijdelingse bedieningspaneel.

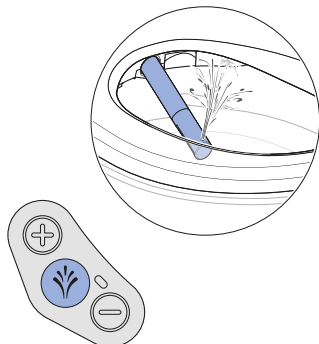

### Resultaat

- ✓ Het douchen start.
- ✓ Een klein watervolume loopt over de overloop in de wc-keramiek.

- i** Door het opnieuw indrukken van de toets <Douche> kunt u het douchen voortijdig beëindigen.

## Douchestraalsterkte instellen

### Voorwaarde

- Het doucheproces loopt nu.

- ▶ Druk op de toets <+> om de douchestraalsterkte te verhogen. Druk op de toets <-> om de douchestraalsterkte te verminderen.

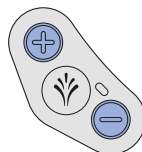

### Resultaat

- ✓ De douchestraal wordt sterker resp. zwakker.

- i** U kunt de douchestraalsterkte in 5 stappen instellen.

## Opslaan van het persoonlijke gebruikersprofiel in de Geberit AquaClean app

### Voorwaarde

- De actuele versie van de Geberit AquaClean app is op uw smartphone geïnstalleerd.
- De Geberit AquaClean app wordt uitgevoerd.
- U bevindt zich in het detectiebereik van de douchewc.

- 
- ▶ Sla de instellingen op in de Geberit AquaClean app.
- 

### Resultaat

- ✓ Het persoonlijke gebruikersprofiel is op uw smartphone opgeslagen.
- ✓ De instellingen zijn van toepassing op alle gekoppelde douchewc's.

## Wat gebeurt er na het gebruik?

Na gebruik wordt het apparaat automatisch voorbereid voor hernieuwd gebruik:

- De douchekop wordt intensief gespoeld.
- De douchewc schakelt automatisch in de energiespaarmodus zodra er geen functie van het apparaat meer actief is.

# Apparaat reinigen en ontkalken

## Reiniging van wc-keramiek met oppervlaktelaag

De wc-keramiek is afgewerkt met een bijzondere oppervlaktelaag. Door deze oppervlaktelaag trekken waterdruppels zich bolvormig samen en parelen zeer goed af. Deeltjes zoals kalk en vuil worden in de waterdruppels ingesloten en zo weggespoeld. Dit effect is bijzonder milieuvriendelijk, aangezien er geen agressieve wc-reinigingsmiddelen meer vereist zijn.

## Verzorging en reiniging van gladde oppervlakken

Alle gladde oppervlakken kunnen hygiënisch worden gereinigd met water en een vloeibaar, huidvriendelijk, mild reinigingsmiddel.



Agressieve en schurende reinigingsmiddelen kunnen het oppervlak beschadigen. Gebruik uitsluitend vloeibare, huidvriendelijke en milde reinigingsmiddelen. De Geberit AquaClean reinigungsset (art. nr. 242.547.00.1) bevat een reinigingsmiddel, dat gebruiksklaar is en optimaal op alle Geberit AquaClean oppervlakken is afgestemd.

## Automatische wateruitwisseling

Werd de douchewc opnieuw gestart of langer dan 2 weken niet gebruikt, dan wordt het apparaat na inschakeling met vers water gespoeld. Daarmee wordt de kwaliteit van het douchewater vóór gebruik veiliggesteld.

## Algemeen reinigingsadvies

Reinigingsinterval	Reinigingsactiviteit
Dagelijks	<ul style="list-style-type: none"><li>Waterdruppels met een zachte, pluïsvrije doek verwijderen om kalkvlekken te voorkomen.</li></ul>
Wekelijks	<ul style="list-style-type: none"><li>Alle oppervlakken en hoeken grondig reinigen. → Zie "Wc-deksel, wc-zitting en behuizing reinigen", pagina 26</li><li>Douchekop controleren en indien nodig reinigen. → Zie "Douchekop reinigen", pagina 28</li></ul>
Maandelijks	<ul style="list-style-type: none"><li>Douchekop onder stromend water uitspoelen, om vreemde stoffen te verwijderen.</li><li>Wc-keramiek met Geberit AquaClean reinigingsmiddel reinigen. → Zie "Spoelbereik van de wc-keramiek reinigen", pagina 29</li></ul>

## Doelgerichte desinfectie

Een desinfectie wordt alleen aanbevolen, wanneer er een concreet risico is voor infectie door ziekteverwekkers.

---

### ATTENTIE

#### Beschadigingen van het oppervlak veroorzaakt door agressieve desinfectiemiddelen

- ▶ Gebruik alleen desinfectiemiddelen op basis van alcohol, die ook geschikt zijn voor de desinfectie van de handen en de huid.
- ▶ Neem de veiligheidsinstructies van de fabrikant over de omgang met gevaarlijke stoffen in acht.

Type desinfectie	Proces desinfectie
<b>Natte wisdesinfectie</b> Te gebruiken op gladde oppervlakken, die kunnen worden afgewreven	<ul style="list-style-type: none"><li>▶ Oppervlakken volledig met desinfectiemiddel bevochtigen.</li><li>▶ Desinfectiemiddel volgens de informatie van de fabrikant in laten werken.</li><li>▶ Oppervlakken vervolgens met wegwerpdoekjes afwrijven.</li></ul>
<b>Spuitedesinfectie</b> Alleen te gebruiken voor moeilijk toegankelijke oppervlakken, die niet afgewreven kunnen worden	<ul style="list-style-type: none"><li>▶ Moeilijk toegankelijk oppervlak met het desinfectiemiddel nat inspuiten.</li><li>▶ Desinfectiemiddel volgens de informatie van de fabrikant in laten werken.</li></ul>

## Geschikte reinigingsmiddelen en reinigingsbenodigheden

---

### ATTENTIE

#### Schade aan het apparaat door agressieve ontkalkingsmiddelen

- ▶ Het apparaat uitsluitend met Geberit AquaClean ontkalkingsmiddel vullen.





---



### ATTENTIE

#### Beschadigingen van het oppervlak veroorzaakt door agressieve en schurende reinigingsmiddelen

- ▶ Geberit AquaClean reinigingsmiddel gebruiken.

De Geberit AquaClean reinigungsset bevat een reinigingsmiddel dat gebruiksklaar is en optimaal op alle Geberit AquaClean oppervlakken is afgestemd.

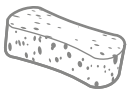
Symbol	Eigenschappen geschikte reinigingsmiddelen
	Huidvriendelijk
	Zwak zuur, bijvoorbeeld sterk verdund citroenzuur
	Zwak schuimend
	Vloeibaar
	Water verdunbaar

Symbol	Geschikte reinigungsapparatuur
	Zachte spons met fijne poriën
	Stofvrije, zachte en niet-pluizende doeken
	Wc-borstel

## Ontkalkingsmelding van het apparaat

Het apparaat kan per Geberit AquaClean app op de lokale waterhardheid overeenkomstig de volgende tabel worden ingesteld. Door deze aanpassing worden onnodige ontkalkingen vermeden en het milieu gespaard. Toch is een regelmatige ontkalking van het apparaat nodig.

Bereik	°fH	°dH	°eH
zacht	≤ 15	≤ 8	≤ 11
middel	15–25	8–14	11–18
hard	> 25	> 14	> 18



Het apparaat kan normaal verder worden gebruikt als de LED op het zijdelingse bedieningspaneel rood brandt. Een ontkalking moet binnenkort worden uitgevoerd.

Frequentie	Melding	Storingen verhelpen
Minstens een keer per jaar	<ul style="list-style-type: none"> <li>De LED op het bedieningspaneel brandt rood.</li> <li>De Geberit AquaClean app geeft een ontkalkingsmelding aan.</li> </ul>	<ul style="list-style-type: none"> <li>Voer een ontkalking uit.</li> </ul>
Maximaal aantal douchecycli afhankelijk van de waterhardheid bereikt		
Dubbele maximaal aantal douchecycli afhankelijk van de waterhardheid bereikt	<ul style="list-style-type: none"> <li>De LED op het bedieningspaneel knippert rood.</li> <li>De Geberit AquaClean app geeft een ontkalkingsmelding aan.</li> </ul>	<p><b>Voorwaarde</b></p> <ul style="list-style-type: none"> <li>Het douchen is zonder ontkalking niet meer mogelijk.</li> <li>Voer een ontkalking uit.</li> </ul>

## Wc-deksel verwijderen

**1** Klap de wc-deksel omhoog.

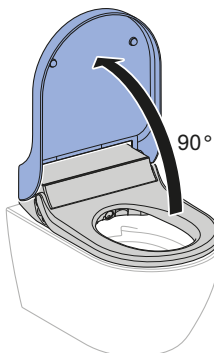

**2** Verwijder de wc-deksel.

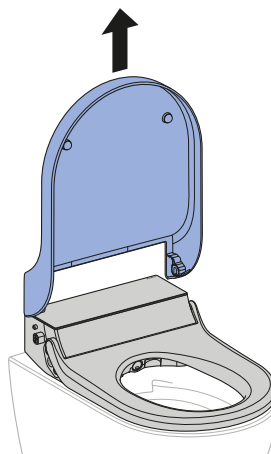

## Apparaat ontkalken

### ATTENTIE

#### Schade aan het apparaat door agressieve ontkalkingsmiddelen

- ▶ Het apparaat uitsluitend met Geberit AquaClean ontkalkingsmiddel vullen.



- Een ontkalking is minstens een keer per jaar vereist, afhankelijk van het aantal douchecycli eventueel ook vaker.
- Tijdens het ontkalken kan de wc zonder douchefuncties verder worden gebruikt.
- Het ontkalken duurt maximaal 30 minuten. Zodra de oranje LED uit gaat, is de douchefunctie weer klaar voor gebruik.
- Verwijder onmiddellijk de spetters van het Geberit AquaClean ontkalkingsmiddel met een vochtige doek.

#### Voorwaarde

- De LED op het zijdelingse bedieningspaneel brandt rood, of de LED brandt oranje en knippert gelijktijdig rood.
- De wc-deksel is verwijderd.

- 1 Verwijder de designafdekking.

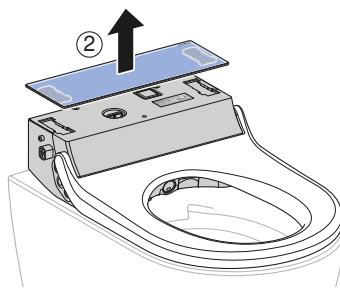
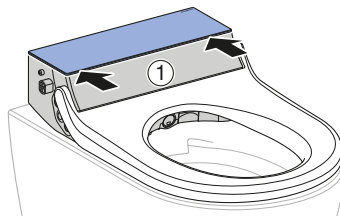

- 2 Verwijder de stop.

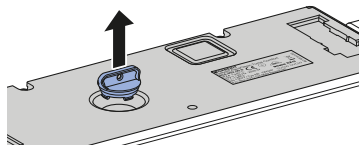

- 3 Druk 5 seconden lang gelijktijdig op de toetsen <-> en <Douch> op het zijdelingse bedieningspaneel.

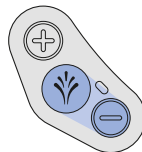

- ✓ De LED op het zijdelingse bedieningspaneel knippert gelijktijdig oranje en rood.



- 4** Vul ongeveer een halve fles Geberit AquaClean ontkalkingsmiddel in het apparaat.

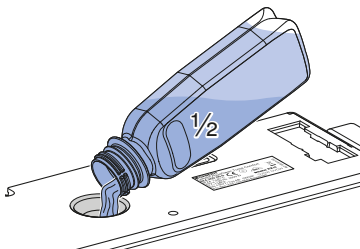

- 5** Druk op de toets <Douch> op het zijdelingse bedieningspaneel.
- ✓ De LED brandt oranje.
  - ✓ Het apparaat verwerkt het toegevoegde ontkalkingsmiddel, daarbij loopt een kleine hoeveelheid ontkalkingsmiddel in de wc-keramiek. Na ongeveer 15 seconden knippert de LED op het zijdelingse bedieningspaneel gelijktijdig oranje en rood.

- 6** Vul de rest van het Geberit AquaClean ontkalkingsmiddel in het apparaat.

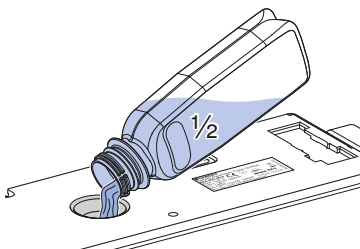

- 7** Plaats de stop er weer in.

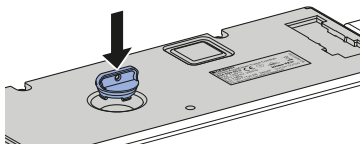

- 8** Monteer de designafdekking.

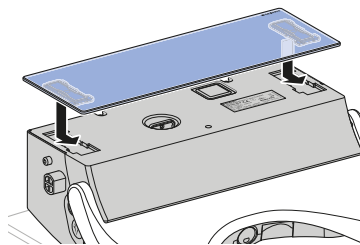

- 9** Monteer de wc-deksel.

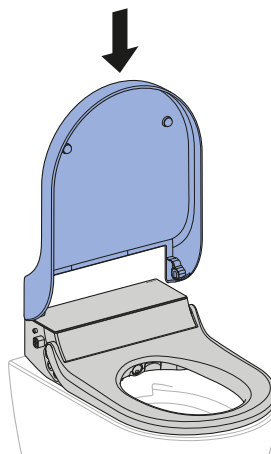

- 10** Druk op de toets <Douch>.

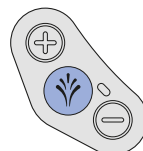

- ✓ De LED brandt tot het einde van het ontkalkingsprogramma oranje. Zodra de LED uit gaat, is het apparaat weer klaar voor gebruik.

## Wc-deksel, wc-zitting en behuizing reinigen

**i** Let erop dat de oppervlakken niet worden bekrast. Leg de componenten altijd op een zachte, niet krassende onderlaag.

**1** Sproei het oppervlak in met Geberit AquaClean reinigingsmiddel. Wis de oppervlakken vochtig af met een zachte pluisvrije doek.

**2** Open de wc-deksel.

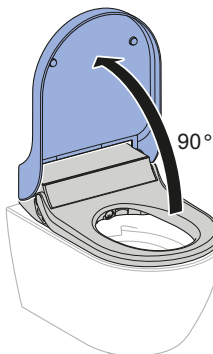

**3** Verwijder de wc-deksel.

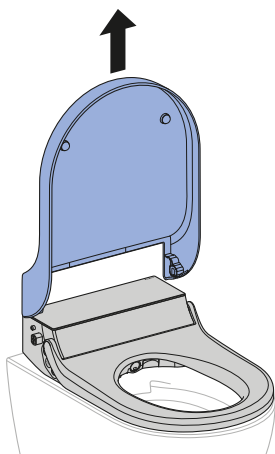

**4** Verwijder voor de complete reiniging de designafdekking.

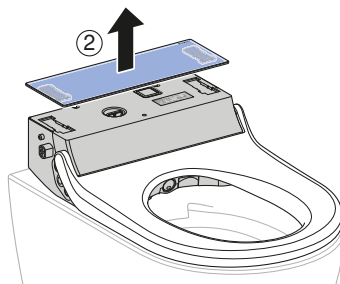
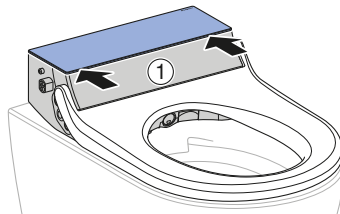

**5** Sproei de wc-deksel en de wc-zitting in met Geberit AquaClean reinigingsmiddel. Wis de oppervlakken vochtig af met een zachte pluisvrije doek.

**6** Droog alle oppervlakken vervolgens af met een zachte, pluisvrije doek.

**7** Zet het apparaat na de reiniging in omgekeerde volgorde weer in elkaar.

## Reiniging tussen apparaat en wc-keramiek



### WAARSCHUWING

Levensgevaar door elektrische schok

Zonder afneembegrenzer (veiligheidslijn) kan bij beweging water in het apparaat lopen.

- ▶ Lijn van de afneembegrenzer niet doorsnijden of beschadigen.
- ▶ Afneembegrenzer niet manipuleren of verwijderen.

**1** Schakel het apparaat uit.

**2** Maak het apparaat los van de grondplaat.

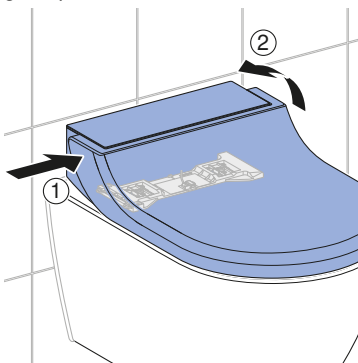

**3** Til het apparaat op, zo ver de afneembegrenzer dit toelaat. Reinig de tussenruimte tussen douchewc en wc-keramiek.

**4** Monteer het apparaat op de grondplaat. Zorg ervoor dat deze betrouwbaar vastgeklemd is.

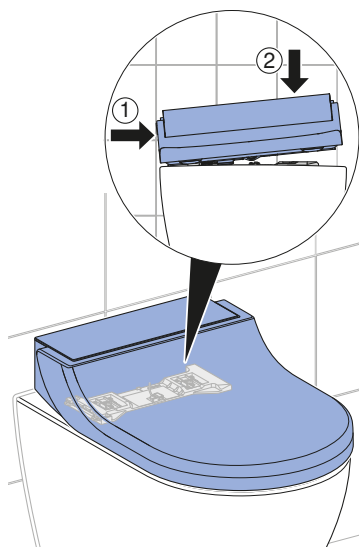

**5** Schakel het apparaat in.

## Douchekop reinigen



- Voor de reiniging een zachte, pluïsvrije doek gebruiken.
- Geberit AquaClean reinigingsmiddel is voor alle oppervlakken van het apparaat bijzonder goed geschikt.

**1** Klap de wc-deksel en wc-zitting omhoog.

**2** Druk gelijktijdig op de toetsen <+> en <Douche>.

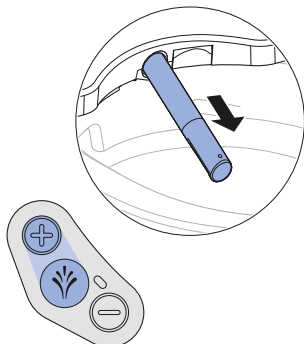

✓ De douchearm komt volledig naar voren.

**3** Houd de douchearm vast, en trek de douchekop naar voren eraf voor de reiniging en ontkalking. Zorg ervoor dat de douchekop altijd recht t.o.v. de douchearm wordt bewogen.

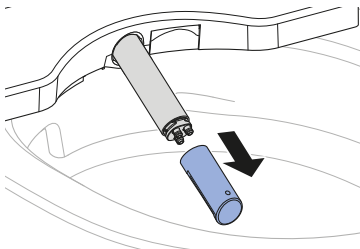

**4** Vervang de douchekop, als deze niet meer volledig kan worden gereinigd en ontkalkt.

**5** Sproei de douchearm met Geberit AquaClean reinigingsmiddel in. Spoel deze vervolgens grondig af met warm water.

**6** Droog de douchekop voorzichtig.

**7** Monteer de douchekop.

**8** Druk op de toets <Douche>.



✓ De douchearm schuift volledig naar binnen. Het reinigingsproces is voltooid.

## Spoelbereik van de wc-keramiek reinigen

---

- 1** Sproei de wc-keramiek met Geberit AquaClean reinigingsmiddel in en laat het reinigingsmiddel enkele minuten inwerken.

---

- 2** Spoel de wc-keramiek tot slot met water na.

---

- 3** Verwijder hardnekkige vervuilingen met een wc-borstel.

# Zo verhelpt u storingen

## Douchewc werkt niet

De volgende tabel helpt u bij de foutopsporing, als de douchewc geen functie vertoont.



### GEVAAR

#### Levensgevaar door elektrische schok

- ▶ Apparaat niet openmaken.
- ▶ Apparaat niet zelf repareren.
- ▶ Apparaat niet modificeren.
- ▶ Beschadigde aansluitkabel niet zelf vervangen.



De douchewc kan ook in geval van een storing als normale wc worden gebruikt. De douchearm moet volledig ingeschoven zijn. De wc-spoeling start u zoals gebruikelijk met de toets op het reservoir.



Mocht het apparaat defect zijn, dan schakelt u het apparaat met de hoofdschakelaar uit.

Stap	Probleembeschrijving	Storingen verhelpen
1	De douchewc en de status-LED zijn zonder functie.	<ul style="list-style-type: none"><li>▶ Apparaat uit- en weer inschakelen. → Zie "Apparaat in- resp. uitschakelen", pagina 13</li></ul> <b>Resultaat</b> ✓ Het apparaat wordt opnieuw geïnitieerd.
2	De zekering of de aardlekschakelaar in de elektrische verdeler treedt één keer in werking.	<ul style="list-style-type: none"><li>▶ Zekering in de elektrische verdeler vervangen of resetten.</li><li>▶ Aardlekschakelaar in de elektrische verdeler resetten.</li></ul> <b>Resultaat</b> ✓ Het apparaat wordt na het inschakelen opnieuw geïnitieerd. Een gebruik van het apparaat activeert geen zekering of geen aardlekschakelaar.
3	De zekering of de aardlekschakelaar in de elektrische verdeler treedt herhaaldelijk in werking bij gebruik van het apparaat.	<ul style="list-style-type: none"><li>▶ Stekker eruit halen (indien aanwezig).</li><li>▶ Zekering of aardlekschakelaar in de elektrische verdeler vervangen of resetten.</li><li>▶ Contact opnemen met servicedienst.</li></ul> <b>Resultaat</b> ✓ Apparaat is defect.
4	Het product heeft een onbekend technisch defect.	<ul style="list-style-type: none"><li>▶ Zekering of aardlekschakelaar in de elektrische verdeler in werking stellen.</li><li>▶ Stekker eruit halen (indien aanwezig).</li><li>▶ Contact opnemen met servicedienst.</li><li>▶ Stroomvoorziening door een technisch expert laten controleren.</li></ul>

## Overige functiefouten

De volgende tabel helpt u bij de foutopsporing, als bepaalde functies van de douchewc zijn uitgevallen.



De douchewc kan ook in geval van een storing als normale wc worden gebruikt. De douchearm moet volledig ingeschoven zijn. De wc-spoeling start u zoals gebruikelijk met de bedieningstoetsen.



Mocht het apparaat defect zijn, dan schakelt u het apparaat met de hoofdschakelaar uit.

Stap	Probleembeschrijving	Storingen verhelpen
1	Het apparaat functioneert niet of deels niet correct.	<ul style="list-style-type: none"><li>▶ Douchewc via de hoofdschakelaar 30 seconden lang uitschakelen.</li><li>▶ Douchewc via de hoofdschakelaar opnieuw inschakelen.</li></ul> <b>Resultaat</b> ✓ Apparaat wordt na het inschakelen opnieuw geïnitieerd.
2	De reinigende werking van de douche wordt minder.	<ul style="list-style-type: none"><li>▶ Douchekoppen reinigen of vervangen. → Zie "Douchekop reinigen", pagina 28</li><li>▶ Apparaat ontkalken. → Zie "Apparaat ontkalken", pagina 24</li></ul>
3	De douchewc bereikt bij het douchen niet meer de normale temperatuur.	<ul style="list-style-type: none"><li>▶ Apparaat ontkalken. → Zie "Apparaat ontkalken", pagina 24</li><li>▶ Douchewc via de hoofdschakelaar 30 seconden lang uitschakelen.</li><li>▶ Douchewc via de hoofdschakelaar opnieuw inschakelen.</li></ul> <b>Resultaat</b> ✓ Apparaat wordt na het inschakelen opnieuw geïnitieerd.

# Duurzaamheid

---

## Geberit groep en duurzaamheid

Als Europees marktleider in de sanitaire industrie staat Geberit voor waterbesparing, efficiënt gebruik van resources en duurzaam bouwen. De groep bewijst sinds tientallen jaren, dat succesvol zakendoen op lange termijn verenigbaar is met milieuvriendelijk en sociaal handelen. Een op duurzaamheid gericht ondernemingsbeleid draagt bij aan kostenbesparing en minimalisering van risico's. Geberit wil daarbij een voorbeeld voor klanten, leveranciers en andere partners zijn en maatstaven zetten. Daarbij horen waterbesparende en duurzame producten, een veilige, milieuvriendelijke productie die de natuurlijke hulpbronnen ontziet, een inkoop en logistiek met hoge milieunormen en ethische normen alsmede goede arbeidsvoorwaarden voor wereldwijd 12.000 toegewijde en competente medewerkers. De sociale verantwoordelijkheid wordt onder andere in het kader wereldwijde hulpprojecten met betrekking tot het kerngebied water gerealiseerd.

## Ecodesign - levenscyclusanalyse

De basis voor duurzame producten is een systematisch innovatieproces, waarbij zo veel mogelijk milieuvriendelijke materialen en functieprincipes geselecteerd, risico's tot een minimum beperkt en een hoge resource-efficiëntie nagestreefd worden. Voor dit product kan op aanvraag een gedetailleerde levenscyclusanalyse worden geleverd.

## Ecotips

Het betreffende product werd met grootste zorgvuldigheid ontwikkeld, ook in opzicht van het verbruik van energie, water en resources (zie ook technische gegevens). U kunt de ecologische voetafdruk van het product reduceren, door de volgende aanbevelingen op te volgen:

- Schakel het apparaat uit, wanneer u op vakantie bent.
- Onderbreek handmatig de douchefunctie, om zo warmwater te besparen.
- Gebruik voor de droging weinig papier.
- Schakel de verwarmingsfunctie van de warmwaterboiler uit, wanneer u geen warm douchewater nodig heeft.
- Gebruik milieuvriendelijk reinigingsmiddel.
- Onderhoud regelmatig het apparaat en behandel het zorgvuldig om de levensduur te verlengen.
- Geef defecte apparaten voor deskundige afvoer aan Geberit of een aangewezen partner terug.



## Bestanddelen

Dit product voldoet aan de eisen van de richtlijn 2011/65/EU: 2011-06-08 (Richtlijn betreffende de beperking van het gebruik van bepaalde gevaarlijke stoffen in elektrische en elektronische apparatuur) en is vrij van milieubelastende stoffen, zoals lood, kwik, cadmium en chroom VI.

Het voldoet eveneens aan de Europese Chemicaliën Verordening EGV 1907/2006:2006-12-18 (Regelgeving voor de registratie, evaluatie, toelating en beperking van chemische stoffen (REACH)), die de registratie, beoordeling, autorisatie en beperkingen ten aanzien van bepaalde chemische stoffen bevat.

## Afvoer van afgedankte elektrische en elektronische apparatuur



In het kader van de richtlijn 2012/19/EU:2012-07-04 zijn fabrikanten van elektrische apparaten verplicht oude apparaten terug te nemen en deskundig te verwijderen. Het symbool geeft aan dat het product niet met normaal afval mag worden afgevoerd. Oude apparaten moeten voor vakkundige afvoer direct aan Geberit worden geretourneerd. Inleveradressen kunnen bij het verantwoordelijke Geberit verkoopkantoor worden aangevraagd.

# Eindconsument-garantie

---

## Eindconsument-garantie

De volgende eindconsument-garantie geldt naast de wettelijke aansprakelijkheid van uw contractpartner voor gebreken en beïnvloedt deze niet.

De voor de plaats van installatie van het Geberit AquaClean product ("product") verantwoordelijke Geberit maatschappij ("Geberit") verleent de eindconsument voor het op de garantiekaart met serienummer aangegeven product een garantie met de volgende inhoud:

1. Geberit garandeert voor een periode van 3 jaar ("garantieperiode"), gerekend vanaf de installatiedatum bij de eindconsument, dat het product vrij is van materiaal- en productiefouten. De garantie omvat het volgende:
  - a) Gedurende de eerste 2 jaar van de garantieperiode neemt Geberit bij materiaal- of productiefouten de kosteloze service of de kosteloze vervanging van de defecte onderdelen door een servicedienst die daartoe van Geberit de opdracht krijgt, voor zijn rekening.
  - b) In het derde jaar van de garantieperiode levert Geberit in geval van materiaal- of productiefouten de vervangende onderdelen kosteloos aan de door Geberit erkende servicedienst die van de eindconsument de opdracht voor de reparatie heeft gekregen.
2. Verdergaande aanspraken van de eindconsument jegens Geberit op basis van deze garantie zijn niet mogelijk.
3. Er bestaat alleen in de volgende gevallen aanspraak op de garantie:
  - a) Het product is door een professioneel installatiebedrijf of een door Geberit geautoriseerde servicedienst geïnstalleerd en in bedrijf genomen.
  - b) Er zijn geen veranderingen aan het product uitgevoerd, met name zijn geen delen verwijderd of vervangen en er zijn geen extra installaties aangebracht.
  - c) Het defect aan het product is niet veroorzaakt door foutieve installatie, foutief gebruik of door gebrekkig onderhoud.
  - d) In het derde jaar van de garantieperiode bestaat alleen aanspraak op garantie als de bijgevoegde garantiekaart volledig ingevuld binnen 90 werkdagen, gerekend vanaf de installatiedatum, door de eindconsument naar de voor de plaats van installatie verantwoordelijke Geberit maatschappij werd teruggestuurd.
4. Deze garantie geldt uitsluitend voor locaties van installatie van het product in landen waar Geberit met een eigen verkoopkantoor of via een verkooppartner vertegenwoordigd is.
5. Deze garantie is uitsluitend onderworpen aan het materiële recht van het land waarin Geberit gevestigd is. Het Verdrag van de Verenigde Naties inzake internationale koopovereenkomsten is uitdrukkelijk uitgesloten. Voor geschillen ten aanzien van deze garantie is uitsluitend het gerecht van de vestigingsplaats van Geberit bevoegd.

# Technische gegevens en conformiteit

---

## Technische gegevens

Nominale spanning	230 V AC
Netfrequentie	50 Hz
Opgenomen vermogen	2000 W
Opgenomen vermogen in stand-by	≤ 0,5 W
Beschermingsgraad	IPX4
Beschermingsklasse	I
Netaansluiting	Netaansluiting via systeemstekker met driedraads, flexibele mantelleiding
Doucheduur	50 s
Aantal drukniveaus douchestraal	5
Watertemperatuur	37 °C
Bedrijfstemperatuur	5–40 °C
Stromingsdruk	50–1000 kPa
	0,5–10 bar
Min. stromingsdruk	0,5 bar
	50 kPa
Berekend debiet	0,02 l/s
Maximale belasting wc-zitting	150 kg

## Conformiteitsverklaring

De conformiteitsverklaring is verkrijgbaar bij het verantwoordelijke Geberit verkoopkantoor.

**(CH) Geberit Vertriebs AG**

Schachenstrasse 77  
CH-8645 Jona  
T 0848 882 982  
www.geberit-aquaclean.ch

**(DE) Geberit Vertriebs GmbH**

Kundendienst/Servicestelle  
Theuerbachstrasse 1  
D-88630 Pfullendorf  
T (075 52) 934 10 11  
F (075 52) 934 866  
www.geberit-aquaclean.de

**(AT) Geberit Vertriebs GmbH & Co. KG**

Geberitstrasse 1  
A-3140 Pottenbrunn / St. Pölten  
T +43 2742 401-400  
F +43 2742 401-50  
www.geberit-aquaclean.at

**(AE) Geberit International Sales AG**

Dubai Branch  
B702-B705  
Building No. 1  
Dubai Design District  
PO Box  
UAE-282317 Dubai  
T +971 4 204 5477  
F +971 4 204 5497  
www.geberit.ae

**(BE) Geberit nv**

Beaulieustraat 6  
B-1830 Machelen  
T +32 2 252 0111  
F +32 2 251 0867  
www.geberit-aquaclean.be

**(BG) Юнитрейд Интернешънъл ЕООД**

бул. "Черни връх" 161-А  
1407 София  
T 02/ 968 11 11  
F 02/ 968 10 01  
www.unitrade-bg.com

**(CN) 吉博力(上海)贸易有限公司**

地址: 上海市嘉定区南翔高科技  
园区惠平路1515号  
邮编: 201802

**(CZ) Geberit spol. s r.o.**

Sokolovská 2408/222  
190 00 Praha 9  
T +420 547 212 335  
F +420 547 212 340  
www.geberit.cz

**(DK) Geberit A/S**

Lægårdsvej 26  
DK-8520 Lystrup  
T +45 86 74 10 86  
F +45 86 74 10 98  
www.geberit-aquaclean.dk

**(ES) Geberit, S.A.U.**

Plaza Europa, 2-4, 6ª planta  
ES-08902 L'Hospitalet del Llobregat  
(Barcelona)  
T +34 902 170 635  
www.geberit-aquaclean.es

**(FI) Geberit Oy**

Tahkotie 1  
FI-01530 Vantaa  
P +358 9 867 8450  
www.geberit.fi

**(FR) Geberit France**

ZA du Bois Gasseau - CS40252  
Samoreau  
FR-77215 Avon Cedex  
Téléphone 01 60 71 66 61  
T +33(0)825 801 603  
F +33(0)825 801 604  
www.geberit-aquaclean.fr

**(GB) Geberit Sales Ltd.**

Geberit House  
Edgehill Drive  
Warwick  
CV34 6NH  
T (0)1926 516 800  
T (0)1926 516 809  
In Eire T +44 1622 717 811  
www.geberit-aquaclean.co.uk

**(HR) Predstavništvo Geberit**

prodaja d.o.o. Ruše  
Samoborska cesta 218  
10090 Zagreb, HR  
T +385 1 3867 800  
F +385 1 3867 801  
www.geberit.hr

**(HU) Geberit Kft**

1117 Budapest,  
Alíz utca 2.  
T +36 1 204 4187  
www.geberit.hu

**(IT) Geberit Marketing e Distribuzione SA**

Via Gerre 4  
CH-6928 Manno  
T +41 91 611 92 92  
F +41 91 611 93 93  
www.geberit-aquaclean.it

**(LU) Geberit Luxembourg**

61, avenue de la Libération  
L-3850 Schifflange  
T +352 54 52 26  
F +352 54 54 91  
www.geberit.lu

**(NL) Geberit B.V.**

Fultonbaan 15  
3439 NE Nieuwegein  
T +31 (0)3060 57700  
F +31 (0)3060 53392  
www.geberit-aquaclean.nl

**(NO) Geberit AS**

Luhrtoppen 2  
N-1470 Lørenskog  
T +47 67 97 82 00  
www.geberit-aquaclean.no

**(PL) Geberit Sp. z o.o.**

ul. Postępu 1  
02-676 Warszawa  
T +48 22 843 06 96  
www.geberit-aquaclean.pl

**(PT) Geberit Tecnologia Sanitária, S.A**

Rua Cupertino de Miranda, nº 12-2º A  
PT-1600-485 LISBOA  
www.geberit.pt

**(RO) Geberit International Sales AG**

Splaiul Unirii, Nr. 86, Et. 3  
Sector 4, Bucharest  
T +40 21 330 30 80/81  
F +40 21 330 31 61  
www.geberit.ro

**(RS) Geberit - Predstavništvo za**

Republiku Srbiju i Republiku Crnu Goru  
Vojvode Skopljanca 24  
SR-11000 Beograd  
T + 381 11 30 96 430  
F + 381 11 30 96 431  
www.geberit.rs

**(RU) ООО „ГЕБЕРИТ РУС“**

Олимпийский пр., 16, стр.5, 5 этаж  
129110 Москва  
тел.: +7 495 783 83 30  
www.geberit.ru

**(SE) Geberit AB**

Folketshusgatan 1  
Box 140  
295 22 Bromölla  
T +46 40 680 89 30  
www.geberit.se

**(SI) Geberit prodaja, d.o.o.**

Bezena 55  
2342 Ruše  
T 01 586 22 00  
F 01 586 22 19  
www.geberit.si

**(SK) Geberit Slovensko s.r.o**

Karadžičova 10  
821 08 Bratislava 2  
F +421 2 49 20 30 71  
www.geberit.sk

**(TR) Geberit Tesisat Sistemleri Tic Ltd. ti.**

Içerenköy Mah. Engin Sok. No. 10,  
34752 Atasehir-Ystanbul, Turkey  
T +90 216 340 82 73  
F +90 216 340 82 79  
www.geberit.com.tr

**(ZA) Geberit Southern Africa (Pty.) Ltd.**

6 Meadowview Lane,  
Meadowview Business Estate,  
Longmeadow,  
Linbro Park  
Johannesburg,  
South Africa  
T +27 11 444 5070  
F +27 11 444 5992  
www.geberit.co.za