

MARAPI  
ELEKTRISCHE BADHANDDOEKDROGER 3CS®

*Sauter*

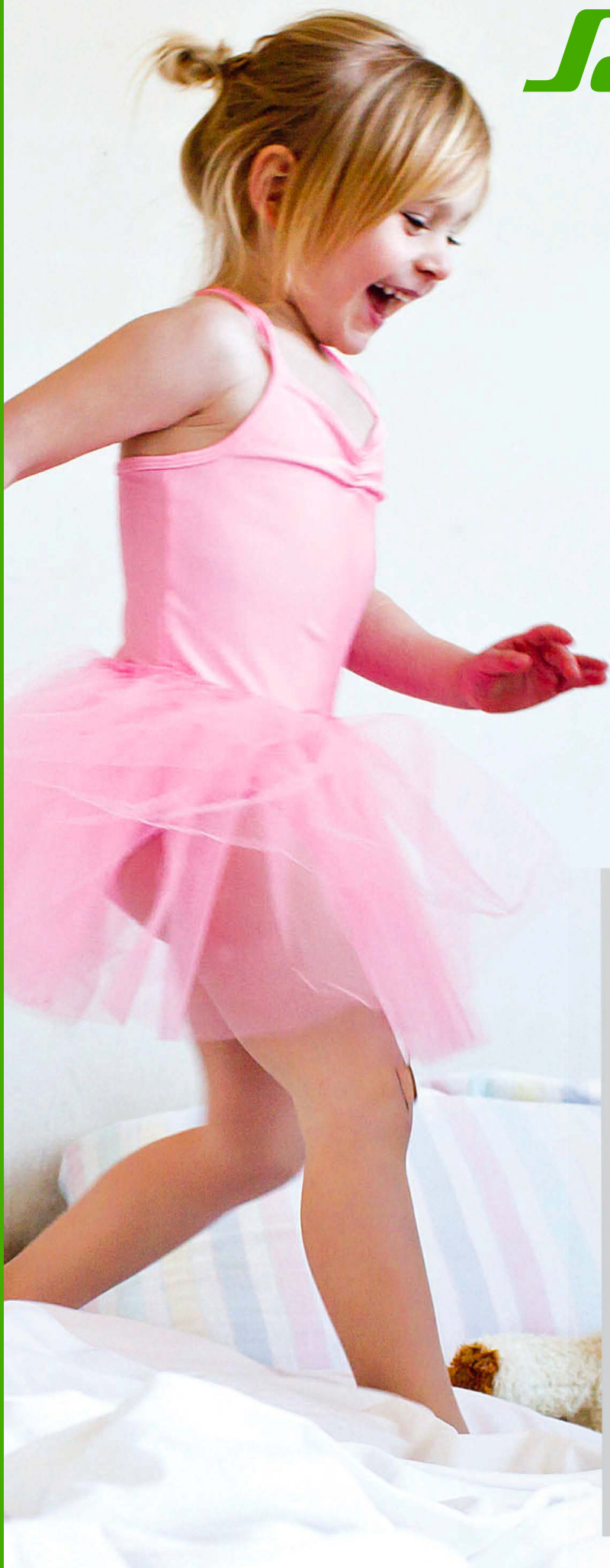

Chauffage

Chauffe-eau

Ventilation

# Inhoud

---

Vorzorgsmaatregelen .....	3
Installatie en onderhoud .....	5
De installatie van het apparaat voorbereiden .....	5
Het apparaat installeren .....	6
Het apparaat aansluiten .....	8
Onderhoud .....	8
Kennismaking .....	9
Werking bediening .....	9
Schakelaar .....	9
Eerste ingebruikname .....	10
Gebruik .....	11
Werkingsmodus kiezen .....	11
Mijn toestel programmeren .....	11
Comforttemperatuur kiezen .....	12
IJking temperatuur .....	13
Snel opwarmen (BOOST) .....	13
Apparaat aan-/uitschakelen .....	13
Menu .....	14
Geavanceerde functies .....	15
Mijn verbruik beheren .....	15
Mijn verbruik raadplegen .....	15
De ECO-temperatuur wijzigen .....	15
Een centrale regeling gebruiken .....	15
Belastingafschakeling .....	16
Afwezigheid van meer dan 48 uur (vorstvrij) .....	16
Bedieningstoegang blokkeren .....	16
Zomermodus .....	16
Automatische ontlufter .....	16
Andere instellingen (Menu Expert) .....	17
Foutopsporing .....	19
Kenmerken .....	22

# Voorzorgsmaatregelen

---

**Opgepast oppervlak zeer warm. Caution hot surface.**

**OPGELET: Bepaalde onderdelen van dit toestel kunnen zeer heet worden en brandwonden veroorzaken.**

**Wees voorzichtig, zeker wanneer kinderen en kwetsbare personen het toestel gebruiken.**

Houd kleine kinderen jonger dan 3 jaar uit de buurt van het toestel, tenzij er goed op hen gelet wordt.

- Kinderen tussen 3 en 8 jaar mogen enkel het toestel aan- of uitzetten, op voorwaarde dat het op een normale plaats gemonteerd is en dat deze kinderen onder toezicht staan of de nodige instructies hebben gekregen met betrekking tot het veilig gebruik van het toestel en indien zij de mogelijke gevaren begrijpen. Kinderen tussen 3 en 8 jaar mogen het apparaat niet aansluiten, niet instellen, niet reinigen, noch er onderhoud aan uitvoeren.
- Dit apparaat mag gebruikt worden door kinderen ouder dan 8 jaar en door personen met verminderde lichamelijke, zintuiglijke of geestelijke vermogens of door personen zonder ervaring of kennis, indien zij onder toezicht staan van een verantwoordelijke of vooraf de nodige instructies hebben gekregen met betrekking tot het veilig gebruik van het toestel en indien zij de mogelijke gevaren begrijpen. Kinderen mogen niet spelen met het toestel. Reiniging en onderhoud mag niet uitgevoerd worden door kinderen zonder toezicht.
- Dit apparaat mag enkel aangesloten worden door vakkundig personeel, volgens de geldende regels en normen.
- Voor de veiligheid van de allerkleinste kinderen raden wij aan het apparaat hoog genoeg te monteren. Zorg ervoor dat het onderste verwarmingselement zich minstens 600 mm boven de vloer bevindt.
- Als de voedingskabel beschadigd is, moet deze vervangen worden door de fabrikant, de naverkoopdienst of ander gekwalificeerd personeel om gevaarlijke situaties te voorkomen.
- Als het toestel voor het eerst opwarmt, kan er een lichte geur vrijkomen veroorzaakt door eventuele fabricageresten van het apparaat.
- De gebruiksaanwijzing van dit apparaat vindt u ook op de website van de fabrikant, zie garantiebewijs achteraan deze handleiding.
- Een systeem voor energiebeheer of belastingafschakeling door stroomonderbreking is niet compatibel met onze toestellen. Het ontregelt de thermostaat.
- Om veiligheidsredenen is het ten strengste verboden de toestellen bij te vullen. Neem indien nodig contact op met een gekwalificeerde vakman.
- Wij raden aan de luchtuitlaat niet te hinderen of te bedekken (bijvoorbeeld door een handdoek) opdat de goede werking van de ventilator niet belemmerd wordt. Hierdoor kan de ventilator in veiligheid gaan.
- Let erop dat u geen badjas over de bediening hangt.
- Gelieve, vooraleer u onderhoud uitvoert aan het apparaat, het toestel uit te schakelen en het te laten afkoelen. Gebruik nooit bijtende producten of oplosmiddelen.
- Plaats het toestel niet vlak onder een stopcontact.
- De buitenkant van het toestel kan zeer warm worden, let daarom extra op als u er kleding in een delicate stof ophangt (bv: nylon...). Let ook op dat uw kleding niet verkleurt/verbleekt op de handdoekdroger.
- Verwijder na de installatie de beschermende plasticfolie van de bediening om inslik- en verstikkingsgevaar te voorkomen.
- Ter voorkoming van gevaarlijke situaties door het per ongeluk resetten van de thermische beveiliging, mag dit apparaat niet worden aan- of uitgeschakeld via een externe schakelaar, zoals een timer, of worden aangesloten op een circuit dat regelmatig door de elektriciteitsleverancier wordt in- en uitgeschakeld.



De apparaten die van dit symbool voorzien zijn, mogen niet afgevoerd worden met het huisvuil maar moeten naar een speciale inzamelplaats gebracht worden voor recyclage.  
Het inzamelen en recycleren van afgedankte producten moet conform de plaatselijke bepalingen en verordeningen gebeuren.



De installatie van een apparaat op grote hoogte zorgt voor een stijging van de temperatuur bij de luchtuitgang (van ongeveer 10°C per 1000 m hoogteverschil).

# Installatie en Onderhoud

## DE INSTALLATIE VAN HET APPARAAT VOORBEREIDEN

### Installatieregels

- Deze badkamerradiator is ontworpen voor installatie in een woonruimte. Voor andere installaties, raadpleeg uw verdeler.
- De installatie moet vakkundig worden uitgevoerd en overeenkomstig de geldende normen in het land van installatie.
- Stroomtoevoer voor de badkamerradiator 230 V eenfase 50Hz.
- In vochtige ruimtes zoals de badkamer of de keuken moet de aansluitdoos minstens 25 cm boven de vloer geïnstalleerd worden.
- Plaats het apparaat niet in een koude luchtstroom, dit kan de werking verstoren (bv. onder mechanische centrale ventilatie, enz.).
- Het apparaat niet onder een stopcontact plaatsen.

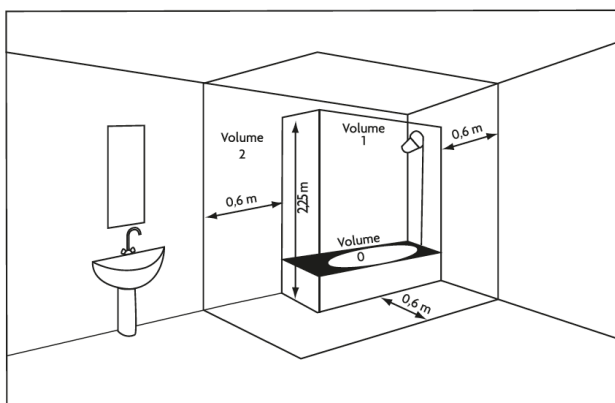

Volume 1	Geen elektrische toestellen
Volume 2	Elektrisch toestel IPX4 (Norm EN 60335-2-43: 2003/A2: 2008)

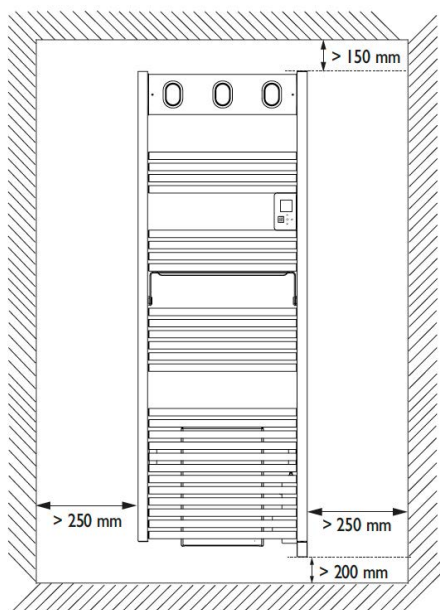

- Respecteer de minimumafstanden tot ander meubilair.
- Monteer geen schap boven het toestel. Laat vóór het toestel een vrije ruimte van 50 cm.
- Voor de veiligheid van de allerkleinste kinderen raden wij aan het apparaat hoog genoeg te monteren. Zorg ervoor dat het onderste verwarmingselement zich minstens 600 mm boven de vloer bevindt.

## HET APPARAAT INSTALLEREN

→ Voor een gemakkelijke installatie gebruikt u het installatiesjabloon dat in het pakket zit en volgt u de instructies.

**Plaats het sjabloon op de gewenste hoogte. Houd hierbij rekening met een afstand van 20 cm tussen de vloer en de onderkant van het toestel.**

### 1/ INSTALLATIE MUURSTEUNEN

Plaats het sjabloon tegen de muur op de gewenste hoogte. *Respecteer de veiligheidsafstanden rond het toestel. Gebruik een waterpas om te controleren of het toestel horizontaal hangt.*

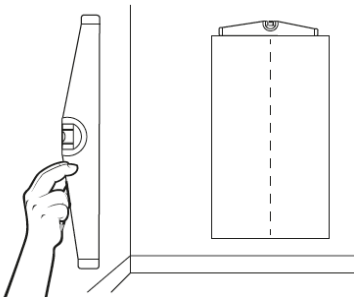

### 2/ INSTALLATIE MUURSTEUNEN

Duid de 4 boorgaten aan voor uw type toestel. Begin met de 2 onderste gaten.

Modellen	Hoogte	Breedte
500W/1500W	709 mm	415 mm
750W/1750W	1072 mm	415 mm

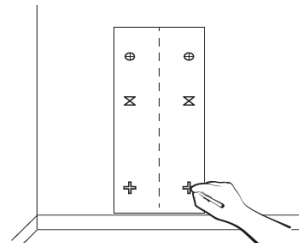

### 3/ INSTALLATIE MUURSTEUNEN

Verwijder het installatiesjabloon. Boor de 4 bevestigingsgaten voor de badkamerradiator en steek er de pluggen in.

*Tip:*

- *Neem pluggen die geschikt zijn voor het soort muur (beton of gipsplaat)*
- *Betegelde muur: boor met zeer lage snelheid, verhoog daarna langzaam de snelheid*

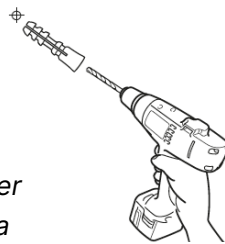

### 4/ INSTALLATIE MUURSTEUNEN

Schroef de ophangbeugels vast in de muur. Plaats een sluitring (meegeleverd) tussen beugel en schroef.

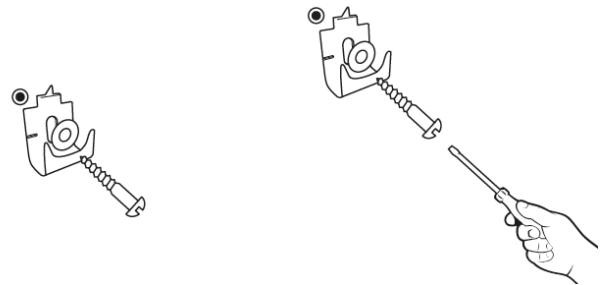

### 5/ INSTALLATIE RADIATORBEVESTIGING

Schroef met de meegeleverde sleutel en schroeven de 4 plastic pinnen op het toestel. Steek vervolgens op elke pin een plastic afdekdop. *Zachtjes aandraaien*

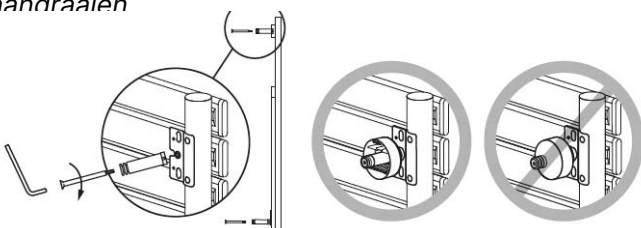

### 6/ ELEKTRISCHE AANSLUITING

Schakel de stroom uit.

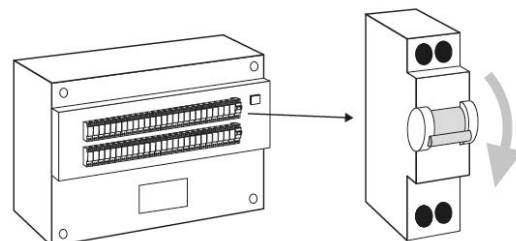

## 7/ ELEKTRISCHE AANSLUITING

Draai de badkamerradiator en plaats deze zo dicht mogelijk bij de gewenste plaats van installatie.

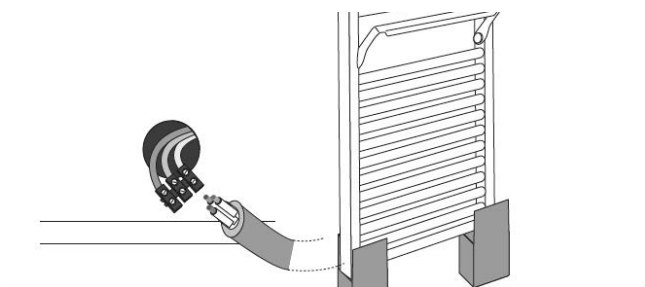

## 8/ ELEKTRISCHE AANSLUITING

Aansluiting op het net gebeurt met de drieaderige kabel van het toestel en een aansluitdoos.

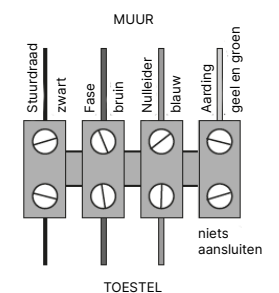

**Aarding is VERBODEN.**  
Als uw elektriciteitsnet geen stuurdraad (zwart) bevat, dan mag u de stuurdraad (zwart) van het toestel niet aansluiten op de aarding (geel/groene draad).

## 9/ ELEKTRISCHE AANSLUITING

Sluit de kabeluitgang.

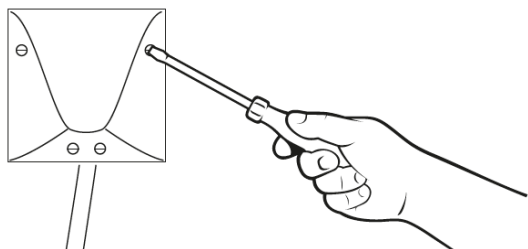

## 10/ TOESTEL OP DE MUURSTEUN MONTEREN

Plaats het toestel voor de ophangsteunen, met de voorkant naar u toe.

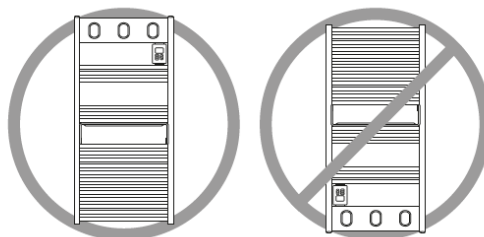

## 11/ TOESTEL OP DE MUURSTEUN MONTEREN

Verwijder de bescherming onderaan het toestel.

1. Hef het toestel op om de plastic pinnen op de ophangsteunen te plaatsen.
2. Vergrendel de handdoekdroger op de muursteun door elke plastic afdekdop tegen de muur te drukken zodat het toestel stevig is bevestigd.

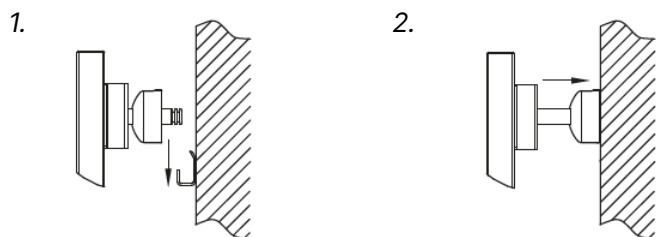

## 12/ KLAAR VOOR GEBRUIK

Zet de stroom weer aan. Uw toestel is klaar voor gebruik. Raadpleeg de handleiding voor de ingebruikname.

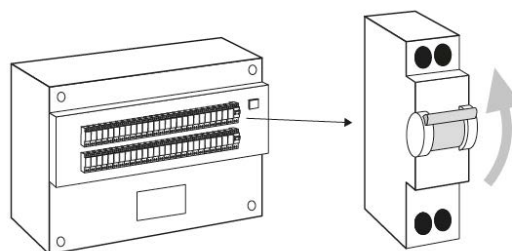



## HET APPARAAT AANSLUITEN

### Aansluitregels

- Het apparaat wordt aangesloten op 230 V eenfase 50Hz.
- Het apparaat wordt rechtstreeks op het elektriciteitsnet aangesloten, achter de hoofdschakelaar en zonder tussenschakelaar.
- Aansluiting op het elektriciteitsnet gebeurt met de kabel van het apparaat via een aansluitdoos. In vochtige ruimtes, zoals badkamers en keukens, moet de aansluitdoos op minstens 25 cm van de vloer worden geplaatst -Het toestel mag niet worden geaard. De stuurstroomdraad (zwart) niet aansluiten op de aarding.
- Het apparaat wordt rechtstreeks op het elektriciteitsnet aangesloten, achter de meerpolige stroomonderbreker, overeenkomstig de installatieregels.
- Als de voedingskabel beschadigd is, moet deze vervangen worden door de fabrikant, door zijn naverkoopdienst of door een ander gekwalificeerd persoon om gevaarlijke situaties te vermijden.
- Wanneer u de stuurdraad gebruikt en deze wordt beveiligd door een differentieel van 30mA (bv. badkamer), dan moet ook de voeding van de stuurdraad op deze differentieel beveiligd worden.
- Als u een schakelaar voor het uitschakelen van de belasting gebruikt, kies er dan een met stuurdraaduitgang en niet met vermogensuitgang, om de thermostaat niet te beschadigen.

### Aansluitschema toestel

- Schakel de stroom uit en sluit de draden aan volgens onderstaand schema:

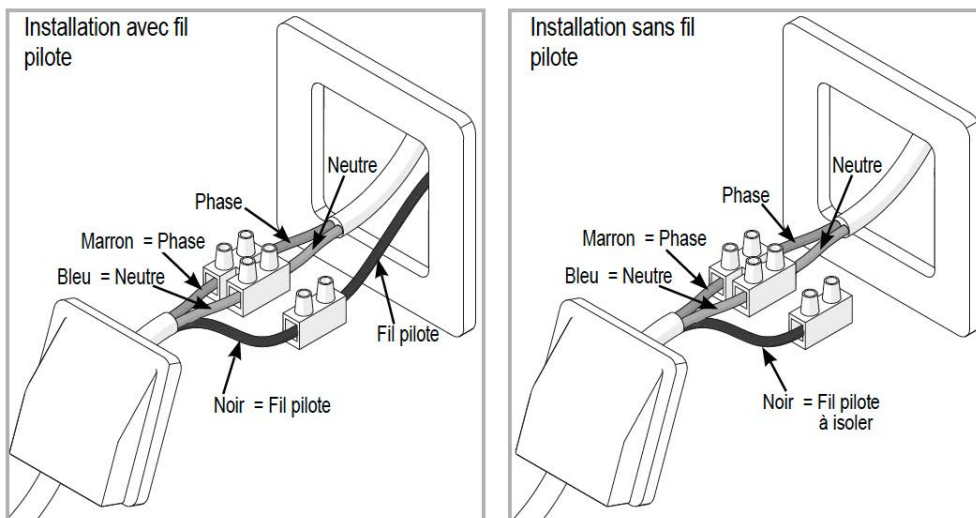

- U kan de stuurdraad aansluiten als uw woning uitgerust is met een programmeerunit.

## ONDERHOUD

Gelieve, vooraleer u onderhoud uitvoert aan de badkamerradiator, het toestel uit te schakelen en te laten afkoelen. Om het volle rendement van uw badkamerradiator te behouden, moet u de filter van de ventilator zo'n 1 keer per maand ontdoen van stof. **Gebruik nooit bijtende producten of oplosmiddelen.**



# Kennismaking

## WERKING BEDIENING

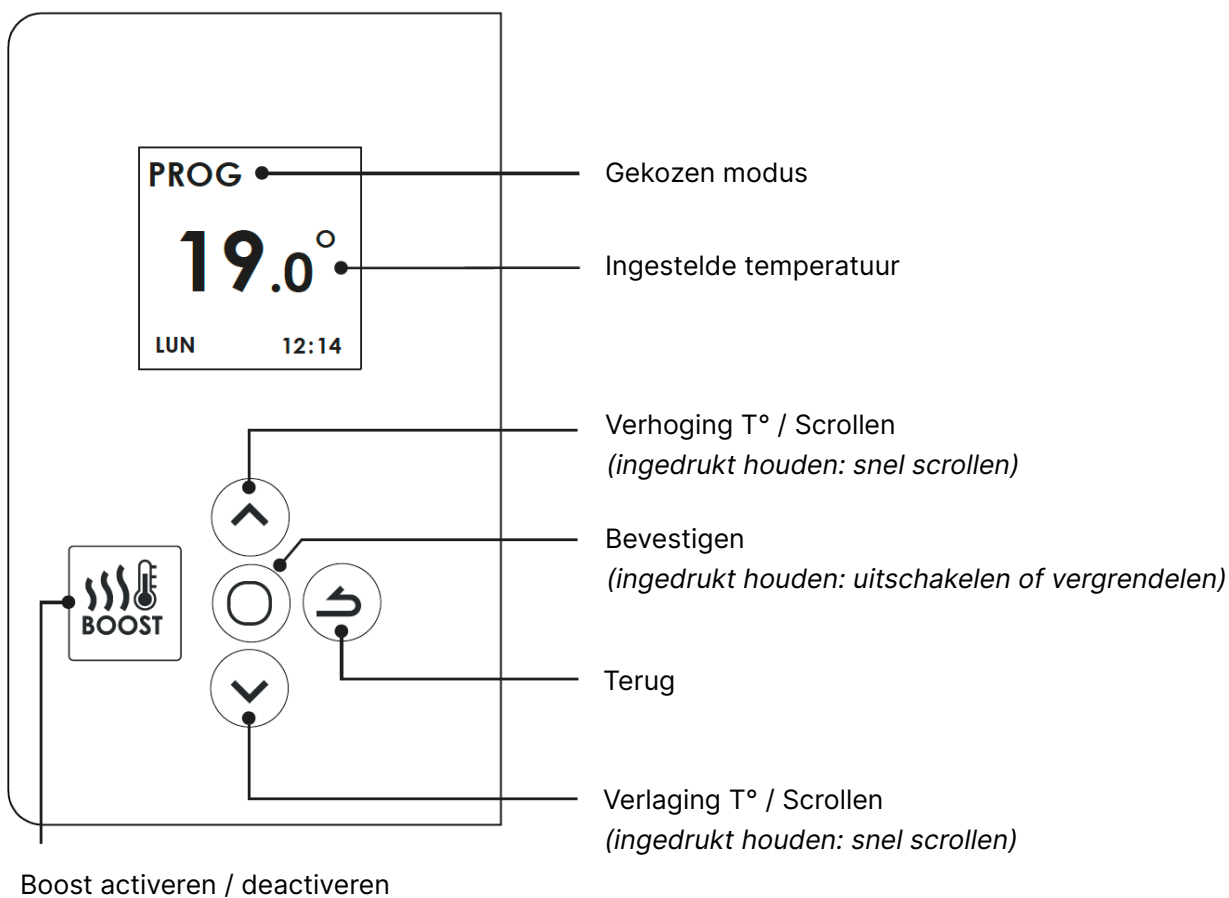

## SCHAKELAAR

Aan de achterkant van het toestel vindt u de Aan-/Uit-schakelaar (rechts, deze staat aan bij levering van het toestel). Gebruik deze schakelaar enkel om het toestel voor een lange tijd uit te schakelen (buiten het verwarmingsseizoen).

Om het toestel onder spanning te brengen, zet u de schakelaar op .

Om het toestel tijdelijk uit te schakelen, drukt u op .

 **Opmerking:** Als u het toestel een tijdje uitgeschakeld heeft, kan het zijn dat u de dag en het uur opnieuw moet instellen.

## EERSTE INGEBRUIKNAME

Druk een willekeurige toets in om het scherm te activeren.

- Kies de taal.

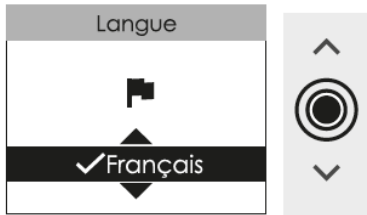

- Stel uur en minuten, dag, maand en jaar, in.

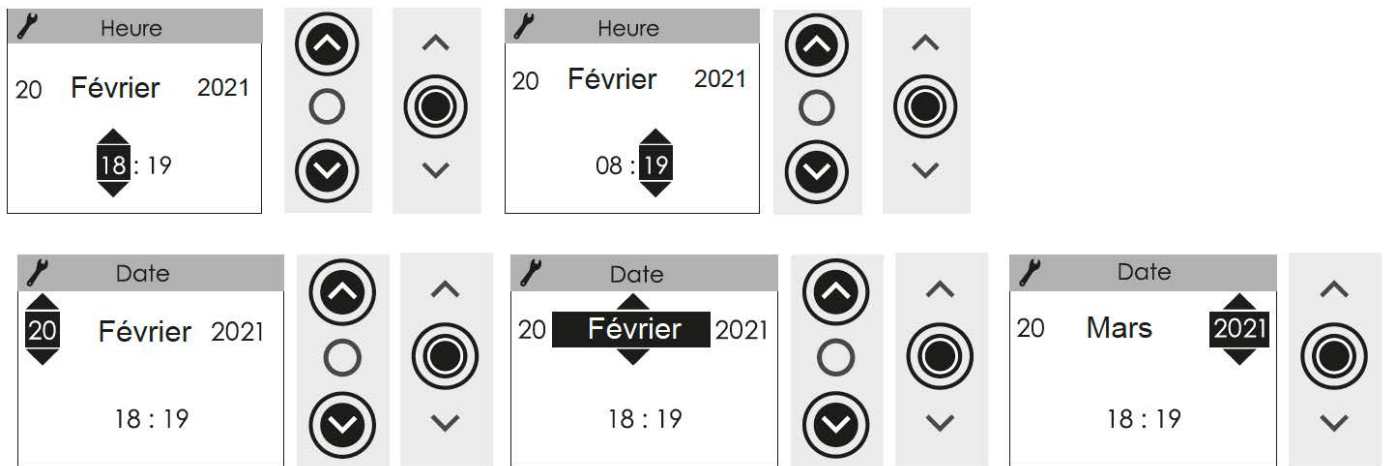

- De standaardinstellingen zijn:
  - **PROG-modus** (het toestel volgt de ingestelde programma's)
  - **Comforttemperatuur** (als u aanwezig bent): 19°C
  - **ECO-temperatuur** (als u niet in de ruimte bent): 15,5°C
  - **Twee** (instelbare) programma's

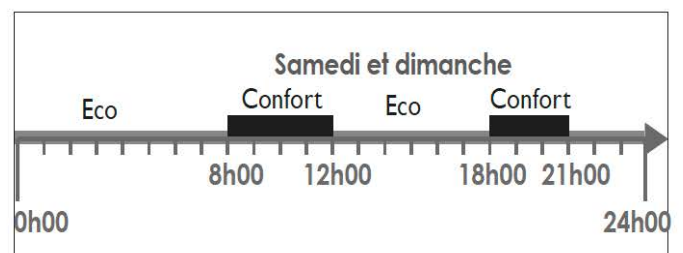
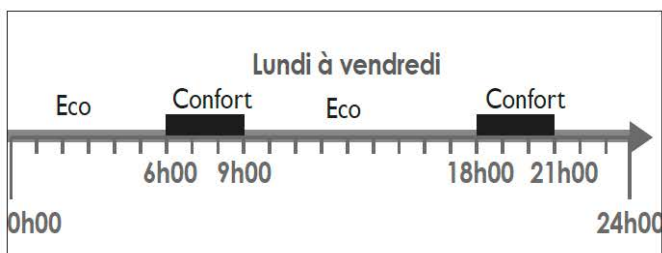

Afhankelijk van de dag en het tijdstip, verschijnt onderstaande op het scherm (voorbeeld maandag):

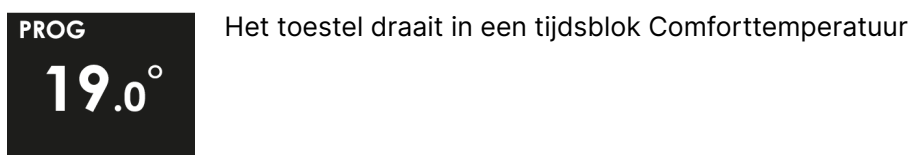
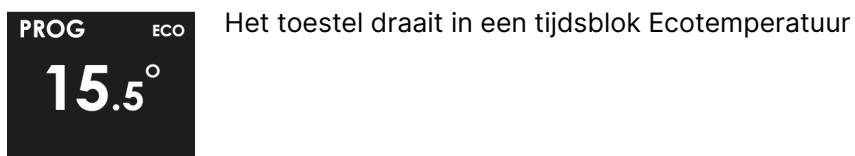

# Gebruik

## WERKINGSMODUS KIEZEN

U kan uit twee verschillende werkingsmodi kiezen:



- Programma Actief: uw toestel volgt het standaard ingestelde programma voor elke dag van de week (u kunt deze programma's wijzigen, zie paragraaf "Mijn toestel programmeren" ).
- Programma Inactief: uw toestel volgt de ingestelde Comforttemperatuur.

 **Opmerking:** Wanneer het toestel via de stuurraad op een centraal programmeersysteem is aangesloten, moet u de modus "programma inactief" selecteren, zodat het toestel deze programmering kan volgen.

## MIJN TOESTEL PROGRAMMEREN

### 1. Ik activeer het programma





U kan voor elke dag van de week tot 3 tijdsblokken Comforttemperatuur programmeren. Buiten deze tijdsblokken verlaagt het toestel zijn temperatuur, deze instelling gebeurt bij "Abais.T ECO" (standaard is deze temperatuur 3,5°C lager dan de Comforttemperatuur).

### 2. Ik wijzig mijn programma

 **Opmerking:** Om een tijdsblok te schrappen, voert u een identieke begin- en eindtijd in. Ik kopieer mijn programma naar een of meerdere andere dagen

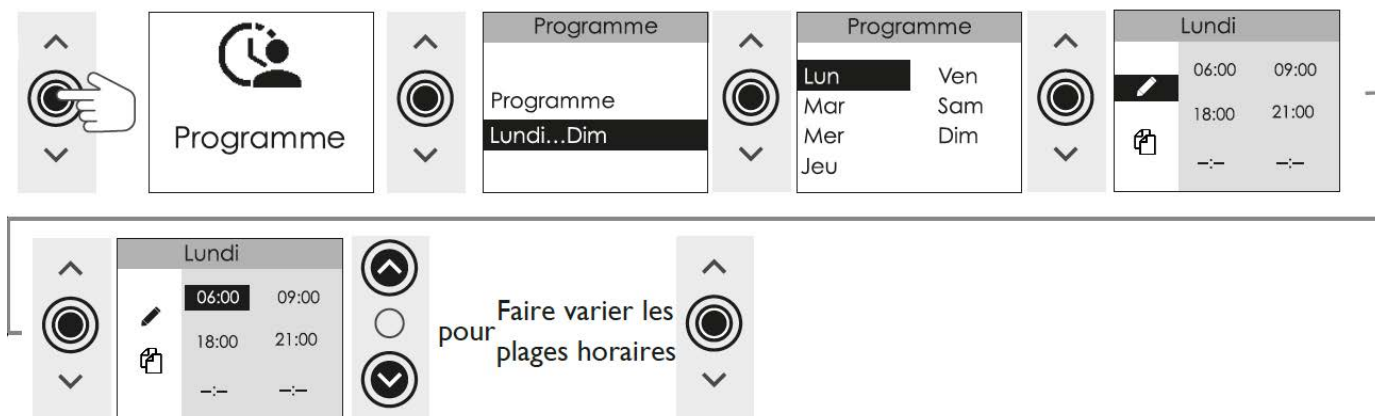
### 3. Selecteer de gewenste dagen en BEVESTIG.



 **Opmerking:** Na een stroompanne blijft het programma behouden. Het is echter wel mogelijk dat u de dag en de tijd opnieuw moet instellen.

 **Opmerking:** In het programma zit een functie waarmee uw toestel anticipeert op uw thuiskomst en al begint te verwarmen.

Uw toestel schakelt de verwarming op tijd in (afhankelijk van de benodigde tijd om uw ruimte op temperatuur te krijgen) zodat u van een aangename temperatuur kan genieten wanneer u thuiskomt. Bijvoorbeeld: als u uw programma zo instelt dat uw toestel om 15u in comfortmodus moet draaien, dan start het toestel al vroeger met verwarmen (tussen 10 minuten en een uur).

## COMFORTTEMPERATUUR KIEZEN

Ik verhoog of verlaag de temperatuur (van 12°C tot 28°C).



**Programma actief:**

- Op het scherm staat PROG:

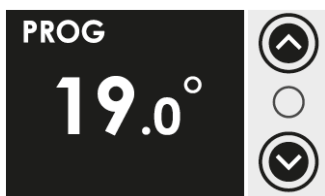

- Op het scherm staat PROG ECO:

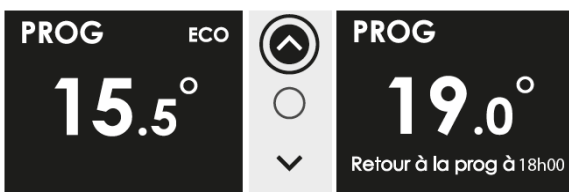

De temperatuur kan tijdelijk worden verhoogd ("dérogation" - afwijking). Dit loopt af bij het volgende tijdsblok Comforttemperatuur.

**Programma inactief:**

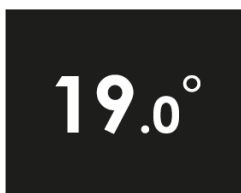

**Opmerking:** Het duurt minimaal 6 uur vooraleer de temperatuur in de ruimte zich heeft gestabiliseerd.

## IJKING TEMPERATUUR

Afhankelijk van uw installatie (locatie, vermogen, volume, isolatie...) is het mogelijk dat de door u gemeten ruimtetemperatuur verschilt van de temperatuur die op het scherm van uw toestel wordt weergegeven (ingestelde temperatuur). In dat geval kan u het toestel ijken om beide temperaturen op elkaar af te stemmen (zie Menu Expert) Laat de temperatuur in de ruimte zich eerst minimaal 6 uur stabiliseren (in comfortmodus), begin dan pas met het ijken. De kalibratiewaarde ligt tussen -3°C en +3°C. Voorbeeld: de temperatuur op het display van uw toestel is 20°C. De temperatuur die op uw thermometer wordt weergegeven is 18°C ⇒ selecteer dan -2°C.

## SNEL OPWARMEN (BOOST)

Met deze functie kan u uw toestel op vol vermogen laten werken waardoor u uw badkamer snel kan opwarmen. Druk op de toets [Boost] om de Boostfunctie te starten. Wijzig de duur met deze knoppen:



Met ventilator: duur instelbaar van 10 tot 60 minuten.



Zonder ventilator: duur instelbaar van 15 tot 120 minuten.

Druk nogmaals om het toestel vóór het verstrijken van de oorspronkelijk ingestelde duur, uit te schakelen (standaard 30 minuten, duur kan ingesteld worden in het Menu Expert).

Als de duur verstreken is, herneemt het toestel de oorspronkelijke werkingsmodus.

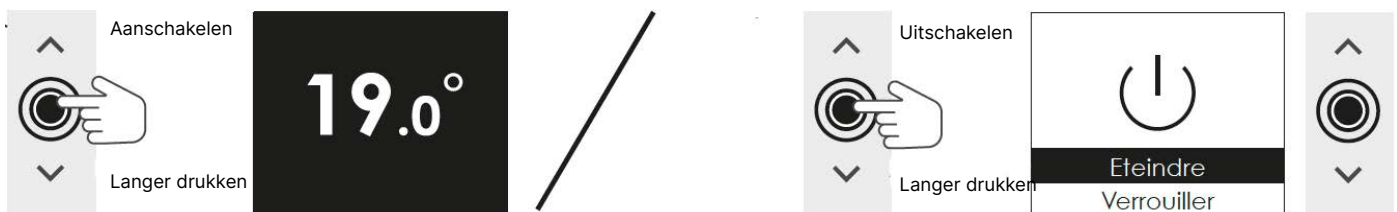
## APPARAAT AAN-/UITSCHAKELEN



 Opmerking: Controleer of de schakelaar aan de achterkant van de bediening op  staat.

## MENU

Druk op  voor toegang tot het MENU

- |              |                |  |
|--------------|----------------|--|
| Programma    | → Programma    | → Ik kan het programma activeren of deactiveren.   |
|              | → Ma ... zo    | → Ik kan tijdsblokken Comforttemperatuur programmeren voor een bepaalde dag van de week (3 tijdsblokken mogelijk) en deze vervolgens kopiëren naar andere dagen. |
| Informatie   | → Verbruik     | → Ik bekijk mijn verbruik in KWu op het scherm, ik krijg ook een inschatting in €.   |
| Parameters   | → Datum/tijd   | → Ik stel datum, tijd, automatische omschakeling zomer-/wintertijd in.   |
|              | → Abais.T° ECO | → Ik stel de temperatuurverlaging t.o.v. de comforttemperatuur in (van -1°C tot -9°C, standaard ingesteld op -3,5°C)   |
| Uitschakelen | →              | Ik schakel het toestel uit.  |

# Geavanceerde functies

## MIJN VERBRUIK BEHEREN

### Mijn verbruik raadplegen

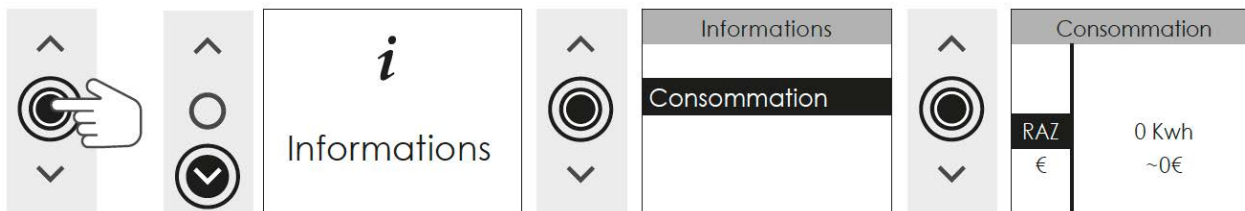

Ik kan op mijn toestel mijn verbruik in kW/u raadplegen, evenals een schatting ervan in €.

### De ECO-temperatuur wijzigen

Het temperatuurverschil tussen Comfort en Eco is standaard vastgelegd op  $-3,5^{\circ}\text{C}$  (aanbevolen waarde om het verbruik beter onder controle te houden). Dit temperatuurverschil kan worden gewijzigd van  $-1^{\circ}\text{C}$  tot  $-9^{\circ}\text{C}$ . De maximale Ecotemperatuur is  $19^{\circ}\text{C}$ .



## EEN CENTRALE REGELING GEBRUIKEN

Het toestel volgt de commando's van de centrale regeling van uw installatie via verbinding met stuurdraad. Zorg dat de modus 'Programma Inactief' geselecteerd is.

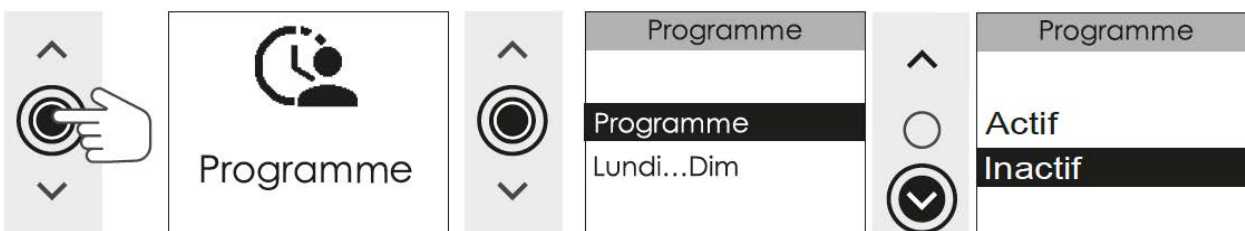

Bedien uw toestel vanuit uw centrale regeling (volg de instructies uit de handleiding van uw regeling).

 **Opmerking:** De stuurdraad moet aangesloten zijn.



## BELASTINGSAFSCHEKELING

Onze toestellen zijn compatibel met verschillende systemen voor belastingafschakeling. Belastingafschakeling door stroomonderbreking is echter niet mogelijk bij onze toestellen. Ongepaste en herhaaldelijke stroomonderbrekingen kunnen vroegtijdige slijtage van en schade aan de printplaten veroorzaken. Dit wordt niet gedekt door de fabrieksgarantie. Tijdens een belastingafschakeling gaat het toestel in stand-by. Daarna keert het toestel weer naar zijn oorspronkelijke werkingsmodus.

## AFWEZIGHEID VAN MEER DAN 48U (VORSTVRIJ)

Ongeacht de ingestelde modus raden wij u aan om, wanneer u meer dan 48 uur weg bent, de vorstvrije temperatuur (7°C) te selecteren. Bij thuiskomst past u de ingestelde temperatuur opnieuw aan om terug te keren naar de normale werking.

 Tot 7,0°C

## BEDIENINGSTOEGANG BLOKKEREN

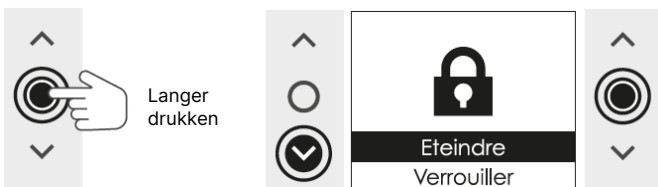

 Opmerking: om te ontgrendelen, herhaalt u de handeling tot



## ZOMERMODUS

Wanneer de badkamer niet meer hoeft te worden verwarmd, verlaagt u de temperatuur tot de zomermodus op het scherm verschijnt. Er wordt nu niet meer verwarmd. De boostfunctie blijft wel actief.

Stel de gewenste temperatuur opnieuw in wanneer u de verwarming van uw badkamerradiator terug wil gebruiken.

## AUTOMATISCHE ONTLUCHTER

Om de levensduur van het toestel te verlengen en de werking ervan te optimaliseren, is in het bovenste deel van het kader van de handdoekdroger een automatische ontlufter geïntegreerd.

Hij werkt volledig autonoom en vergt geen ingreep van de gebruiker.

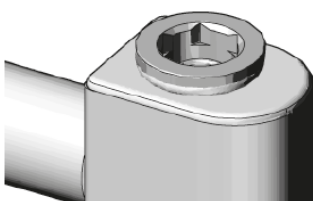

## ANDERE INSTELLINGEN (MENU EXPERT)

Voor toegang tot de geavanceerde functies van het toestel, drukt u gedurende minstens 3 seconden simultaan op de toetsen.





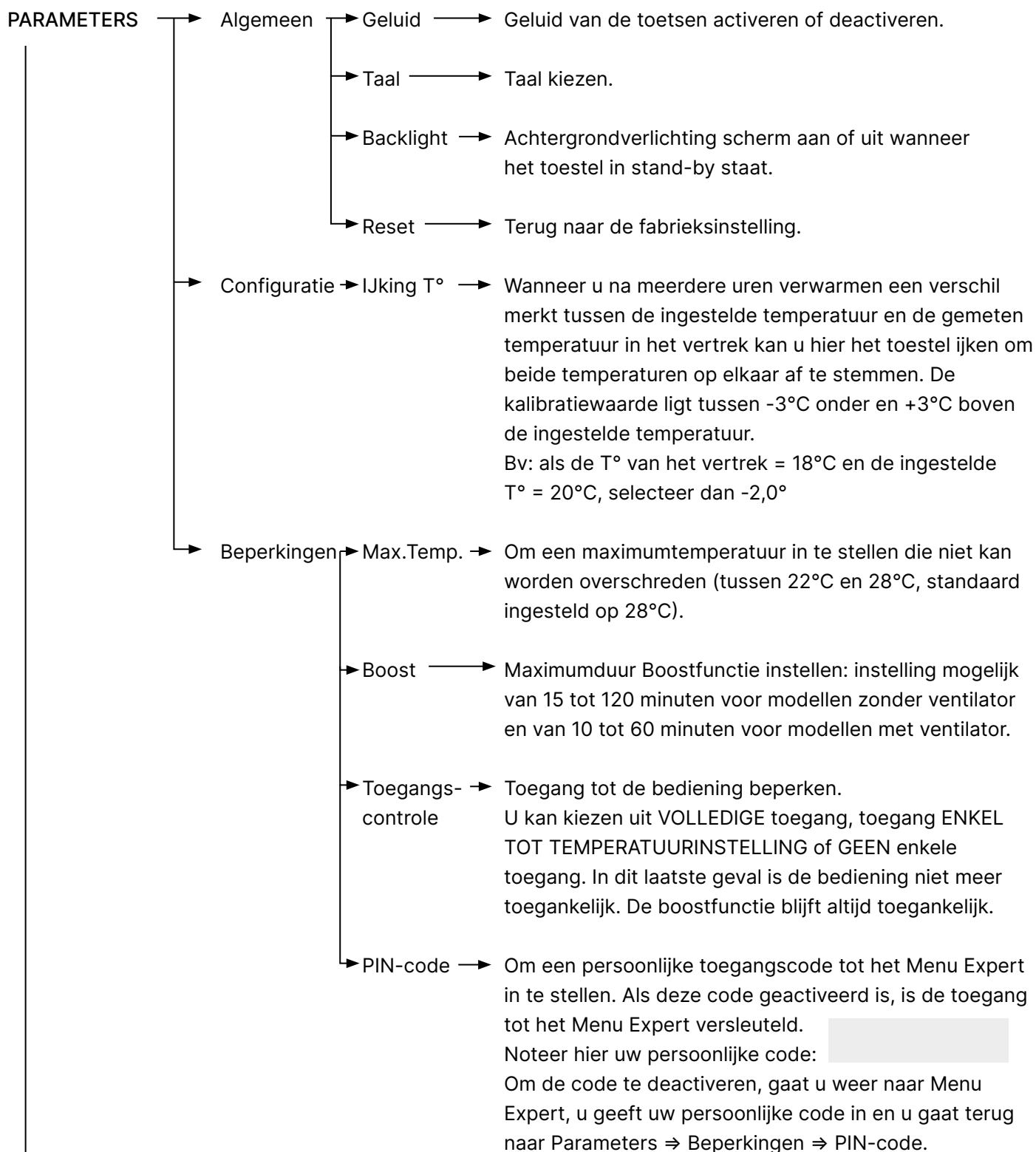

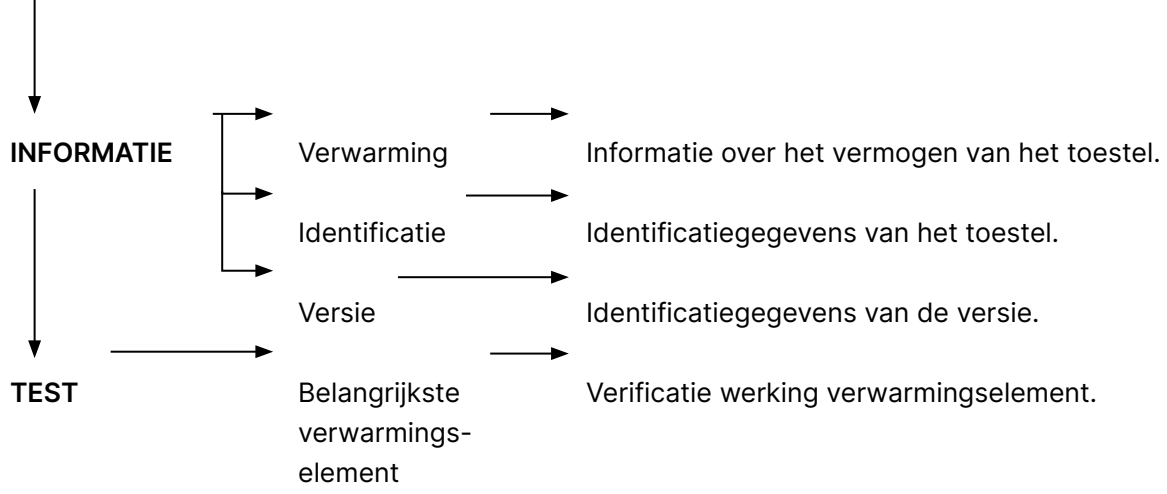













MENU





# Foutopsporing

PROBLEEM	CONTROLEER
Het scherm van de bediening licht niet op.	Controleer of de schakelaar op het toestel aan staat. Controleer of het toestel stroom krijgt. Druk kort op de toets 
De kamertemperatuur verschilt van de temperatuur die het toestel aangeeft.	U moet minstens 6 uur wachten opdat de temperatuur zich stabiliseert. Het is mogelijk dat u, afhankelijk van uw installatie, een andere temperatuur krijgt in de ruimte dan diegene die het toestel weergeeft (een verschil van 0,5°C is normaal). Raadpleeg in dit geval het "Menu Expert", "IJking T°".
Bij hantering van het toestel hoor ik geluid van vloeistof.	Bij het uitpakken of installeren is het normaal dat u de koelvloeistof door het toestel hoort lopen.
Het toestel verwarmt niet.	Controleer of het toestel in de Comfortmodus staat en in een geprogrammeerd tijdsblok Comfortmodus. Controleer of de hoofdschakelaar van de installatie ingeschakeld is en of het systeem voor belastingafschakeling (als u dat heeft) de stroomtoevoer van het toestel niet heeft uitgeschakeld. Controleer de temperatuur in het vertrek: als de temperatuur te hoog is, warmt het toestel niet op.
Het toestel verwarmt continu.	Meet de temperatuur rechts onderaan het apparaat (dit is de plaats waar de sensor zich bevindt). Als deze temperatuur lager is dan de ingestelde temperatuur, dan is het normaal dat het apparaat opwarmt. Als er een merkbaar verschil is tussen de temperatuur rechts onderaan het apparaat en de ruimtetemperatuur, raden wij u aan de omgeving van het apparaat dienovereenkomstig te corrigeren. Zo niet, controleer dan het vermogen van het apparaat in verhouding tot de afmetingen van de ruimte. Zorg er ook voor dat het product een gesloten volume verwarmt (geen luchtstroom uit onverwarmde ruimtes). In geval van problemen (geblokkeerde thermostaat...), zet u gedurende een tiental minuten de stroomtoevoer uit (zekering, stroomonderbreker) en dan weer aan.

<p>Het toestel verwarmt niet voldoende.</p>	<p>Verhoog de temperatuurinstelling (raadpleeg hoofdstuk "Comforttemperatuur kiezen"). Indien ingesteld op maximum, controleer volgende punten:</p> <ul style="list-style-type: none"> <li>• Controleer of er een andere warmtebron aanwezig is in de ruimte.</li> <li>• Let erop dat uw toestel enkel deze ruimte verwarmt (deur sluiten).</li> <li>• Controleer of het vermogen van uw toestel geschikt is voor de grootte van de ruimte.</li> </ul>																					
<p>De buitenkant van het toestel is zeer warm.</p>	<p>Het is normaal dat uw toestel tijdens de werking warm is, de maximale oppervlaktetemperatuur is wettelijk begrensd. Als u echter van mening bent dat uw toestel te heet is, moet u controleren of het vermogen geschikt is voor de oppervlakte van het vertrek (bij een plafondhoogte van 2,50m raden wij 100 W/m<sup>2</sup> of 40W/m<sup>3</sup> aan) en of het toestel niet in de tocht staat waardoor de regeling wordt verstoord.</p>																					
<p>Op de muur rond het toestel verschijnen vuilsporen.</p>	<p>In een vervuilde omgeving kunnen vuile plekken verschijnen aan de luchtootlaat van het toestel of op de muur. Dit komt door een slechte luchtkwaliteit in de ruimte (sigarettenrook, kaarsen, wierrook, open haard, ...). Wij raden daarom aan te zorgen voor een goede verluchting van de ruimte (ventilatie, luchttoevoer, enz....).</p>																					
<p>Het Menu Expert is niet toegankelijk.</p>	<p>U heeft een PIN-code ingegeven. U moet uw code ingeven om toegang te krijgen tot het menu Expert (zie hoofdstuk Menu Expert).</p>																					
<p>Op het scherm staat:</p> <div style="text-align: center;">  <p>Accès refusé</p> </div>	<p>De bediening is vergrendeld. Raadpleeg de toegangscontrole in het Menu Expert.</p>																					
<p>Het toestel reageert niet op de commando's van de stuurdraad.</p>	<p>Controleer onderstaande punten om te kijken of de programmacommando's correct doorgestuurd worden:</p> <table border="1" data-bbox="815 1630 1268 1848"> <thead> <tr> <th></th> <th>Confort</th> <th>Eco</th> <th>Hors Gel</th> <th>Arrêt du chauffage Délestage</th> <th>Confort -1°C</th> <th>Confort -2°C</th> </tr> </thead> <tbody> <tr> <td>Signal à transmettre</td> <td></td> <td></td> <td></td> <td></td> <td></td> <td></td> </tr> <tr> <td>Mesure entre le Fil Pilote et le neutre</td> <td>0 Volt</td> <td>230 Volt</td> <td>-115 Volt négative</td> <td>+115 Volt positive</td> <td>230 Volt pendant 3 s</td> <td>230 Volt pendant 7 s</td> </tr> </tbody> </table> <p>In geval van programmering via stuurdraad of draaggolf zijn de commando's voor vorstbescherming of belastingafschakeling prioritair. De wachttijd voor omschakeling van Comfortmodus naar ECO-modus bedraagt 12 seconden. De wachttijd voor omschakeling van Comfortmodus -1/-2 naar Comfort bedraagt 5 minuten.</p>		Confort	Eco	Hors Gel	Arrêt du chauffage Délestage	Confort -1°C	Confort -2°C	Signal à transmettre							Mesure entre le Fil Pilote et le neutre	0 Volt	230 Volt	-115 Volt négative	+115 Volt positive	230 Volt pendant 3 s	230 Volt pendant 7 s
	Confort	Eco	Hors Gel	Arrêt du chauffage Délestage	Confort -1°C	Confort -2°C																
Signal à transmettre																						
Mesure entre le Fil Pilote et le neutre	0 Volt	230 Volt	-115 Volt négative	+115 Volt positive	230 Volt pendant 3 s	230 Volt pendant 7 s																

<p>Het toestel volgt de commando's van het externe programma niet.</p>	<p>Controleer of u uw programmaregelaar op de juiste manier gebruikt (zie gebruiksaanwijzing) en of de stuurdraad aangesloten is. Controleer of het toestel in de modus 'Programma Inactief' staat.</p>
<p>Het toestel volgt de commando's van het interne programma niet.</p>	<p>Controleer of datum en tijd zijn ingesteld. Controleer of het toestel in de modus 'Programma Actief' staat.</p>
<p>Er verschijnt een foutcode op het scherm</p>	<ul style="list-style-type: none"> <li>• Err 3: Voelerfout. Temperatuur in de ruimte te hoog. Controleer of er geen handdoeken over de bediening hangen.</li> <li>• Err 5: Storing verwarmingselement. Contacteer uw installateur.</li> <li>• Err 6: Reinig de filter (model met ventilator) en/of controleer of de luchtin- of uitlaat niet belemmerd zijn.</li> <li>• Err 10: Storing Linap-verbinding. Contacteer uw installateur.</li> </ul>
<p>De bovenste en onderste elementen van het toestel zijn minder warm dan de rest van het toestel.</p>	<ul style="list-style-type: none"> <li>• Bovenaan: de bovenste elementen zijn niet volledig gevuld zodat de thermodynamische vloeistof kan uitzetten. Ze warmen alleen op door geleiding.</li> <li>• Onderaan: de onderste elementen kanaliseren de terugloop van de vloeistof die zijn warmte heeft afgegeven.</li> </ul>

Als u het probleem niet zelf heeft kunnen oplossen, gelieve dan uw distributeur/installateur te contacteren. Zorg ervoor dat u de referenties van uw toestel bij de hand heeft, deze vindt u op de zijkant van het toestel. Met de handelscode en het serienummer kan de fabrikant uw toestel identificeren.

# Kenmerken

Referenties model	TRI ICI		
Kenmerk	Symbool	Waarde	Eenheid
<b>Verwarmingsvermogen</b>			
Nominaal verwarmingsvermogen	P nom	0,5 tot 1,75 500 tot 1750	Kw W
Minimaal verwarmingsvermogen	P min	0,5 500	Kw W
Max. continu verwarmingsvermogen	P max, c	1,75 1750	Kw W
<b>Verbruik elektrische steunverwarming</b>			
Bij nominaal verwarmingsvermogen	el max	0,000	kW
Bij minimaal verwarmingsvermogen	el min	0,000	kW
In stand-by	el sb	0,00028 0,28	kW W
<b>Type regeling verwarmingsvermogen / kamertemperatuur</b>			
Kenmerk	Eenheid	Aanvullende informatie	
Elektronische ruimtetemperatuurregeling en weektimer	ja		
<b>Andere regelopties</b>			
regeling en weektimer	ja		
Ruimtetemperatuurregeling, met aanwezigheids-detector.	neen		
Ruimtetemperatuurregeling, met openraam-detector.	neen		
Optie afstandsbediening	ja		
Adaptieve regeling inschakeling	ja		
Beperking werkingstijd	neen		
Zwarte-boldetector	neen		
Contactgegevens	Idem kenplaatje		