



GEBRUIKSIINSTRUCTIES
USERMANUAL
INITIATION D' UTILISATION
GEBRAUCHSANLEITUNG

-  **COLOUR BOX**
-  **COLOUR SHELF**
-  **CORNER SHELF**

LEES DEZE INSTRUCTIES
VOOR GEBRUIK!

READ THESE INSTRUCTIONS
BEFORE ASSEMBLING!

LISEZ CES INSTRUCTIONS AVANT
D'INSTALLER!

BITTE LESEN SIE VOR DER MONTAGE
DIE EINBAUANLEITUNG!



NL **Waarschuwing ! Controleer op schade voor montage. Reinigingsmiddelen op chloor- of zuurbasis, zoals cementsluiverwijderaar, bevatten vaak agressieve chemicaliën.**

Deze kunnen het oppervlak van de Looox Colour BoX, Colour Shelf of Corner Shelf beschadigen. Bleekmiddelen of zilverpoetsmiddel zijn ook ongeschikt voor onderhoud van roestvaststaal. Bij gebruik van tegel- en voegenreiniger moet de Looox Colour BoX, Colour Shelf of Corner Shelf afgespoeld worden met voldoende helder water. De Looox Colour BoX, Colour Shelf of Corner Shelf mag niet gereinigd worden met scherpe/schurende voorwerpen. Reinig, bij geborstelde of geslepen oppervlaktes, altijd parallel in plaats van dwars op de voeg.

Het wordt afgeraden om producten met een corrosieve of aluminium bodem direct op het roestvaststaal te plaatsen.

Voor de reiniging van roestvaststaal moeten ijzer-vrije reinigingsmaterialen worden gebruikt. Wij raden aan:

- Een zachte of lederen doek
- Een spons (opmerking: geen schuurspons of een van staalwol.
- Speciale rvs reiniger of een ander geschikt schoonmaakmiddel.

Mocht u nog vragen hebben, dan kunt u contact opnemen met een van onze verkopers.

EN **ATTENTION! Check for damage before assembling. Chlorine or acidic products, e.g. cement veil remover, often contain aggressive chemicals.**

These can damage the surface of the Looox Colour BoX, Colour Shelf or Corner Shelf. Bleaching or silver cleaning agents are also unsuitable for stainless steel care. When using tile and joint cleaners, the Looox Colour BoX, Colour Shelf or Corner Shelf must be cleansed sufficiently with clear water. The Looox Colour BoX, Colour Shelf or Corner Shelf cannot be cleaned with abrasive cleaners and / or with sharp or abrasive objects. For brushed or grinded surfaces, always clean parallel rather than transversely to the joint.

It is not recommended to place products with corrosive steel or aluminum bottoms directly on the stainless steel.

For the cleaning of stainless steel, iron-free cleaning materials should generally be used.

We recommend:

- A soft cloth and / or leather cloth
- A sponge (Attention: no scrub or steel wool, etc.)
- A special stainless steel cleaner or other suitable soft detergent

Please do not hesitate to contact us if you have any questions.



FR **Attention! Contrôle aux dégâts avant montage. Chlore ou produits accidentés comme Par exemple. les destructeurs de voile de ciment contiennent souvent des agents chimiques agressifs.**

Ceux-ci peuvent agresser la surface de Looox Colour BoX, Colour Shelf ou Corner Shelf. Lors de l'utilisation de nettoyants pour carrelage et joints. Les produits de blanchiment ou pour polir l'argent ne sont pas adaptée pour l'entretien de l'acier Inoxydable. Lors de l'utilisation de produits décapant pour les joints ou ciment sur les carrelages, la niche doit être ensuite nettoyée à fond avec de l'eau propre. La Looox Colour BoX, Colour Shelf ou Corner Shelf ne peut pas être nettoyé avec des abrasifs et / ou des objets pointus. Pour les surfaces bossées ou légèrement polie, nettoyer dans le sens des nervures. Il est déconseillé de poser des produits corrosifs ou avec un fond en acier, en aluminium ou autres métal sur l'acier inoxydable.

Pour le nettoyage de l'acier inoxydable utilisé produits d'entretien générale sans particule métallique.

Nous vous recommandons:

- Un chiffon doux et / ou une peau de chamois
- Une éponge (note: pas d'éponge à récurer ou de laine d'acier, etc.)
- Un nettoyant pour l'acier inoxydable spécial ou autre détergent doux approprié

Pour toute question concernant les conseils de nettoyage, notre service de vente est à votre disposition.

DE **ACHTUNG! Überprüfen Sie für Schäden vor der Montage. Chlor- oder säurehaltige Produkte wie z.B. Zementschleierentferner o. ä. enthalten oft aggressive Chemikalien.**

Diese können die Oberfläche der Looox Colour BoX, Colour Shelf oder Corner Shelf angreifen. Auch Bleich- oder Silberputzmittel sind für die Edelstahlpflege ungeeignet. Bei der Verwendung von Fliesen- und Fugenreiniger muss die Looox Colour BoX, Colour Shelf oder Corner Shelf nachträglich ausreichend mit klarem Wasser gereinigt werden. Die Looox Colour BoX, Colour Shelf oder Corner Shelf kann nicht mit Scheuermittel und/oder mit spitzen oder scheuernden Gegenständen gereinigt werden. Bei gebürsteten oder geschliffenen Oberflächen immer parallel statt quer zum Schliff reinigen.

Es ist nicht zu empfehlen Produkte mit korrosiven Stahl oder Aluminiumböden dauerhaft direkt auf den Edelstahl zu stellen.

Für die Reinigung von Edelstahl sollten generell eisenfreie Reinigungsmaterialien verwendet werden.

Wir empfehlen:

- Ein weiches Tuch und/oder einem Lederlappen
- Einen Schwamm (Achtung: kein Scheuerschwamm oder Stahlwolle etc.)
- Einen spezieller Edelstahlreiniger oder einem anderen geeigneten weichen Reinigungsmittel

Bei Fragen zur Reinigungsempfehlung steht unser Verkauf gerne zur Verfügung.





CBOX15

15x30 cm

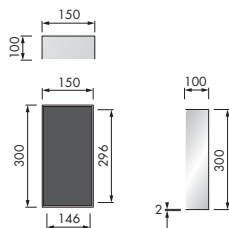

CBOX30

30x30 cm

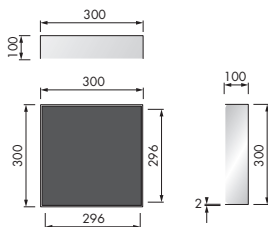

CBOX60

60x30 cm

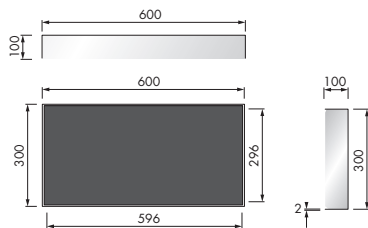

CBOX90

90x30 cm

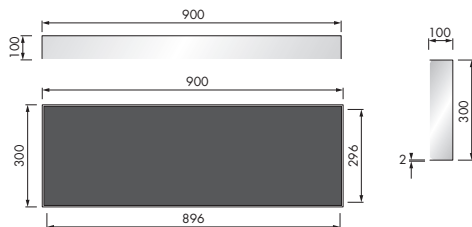

NL **Bepaal allereerst de positie waar u uw Looox Colour BoX wenst te plaatsen.**

Het is van belang om op voorhand te bekijken hoe diep de BoX geplaatst kan of dient te worden. Inbouwdiepte is namelijk variabel. De maximale inbouw van deze nis bedraagt 10 cm, maar u kunt uw Colour BoX ook deels laten uitsteken.

Poedercoat BoX montage

Aan de achterzijde van uw Looox Colour BoX zitten één of twee schroefbusjes waar de bevestigingsklem aan vast geschroefd kan worden (uitgezonderd geborsteld rvs variant). Met deze klem kunt u eenvoudig uw Looox Colour BoX vastzetten op een plek die goed uit komt. Plak vóór montage de meegeleverde bezandingsset. Deze kan handig zijn voor het vast zetten (stellen) van de BoX met bijvoorbeeld snelcement.

Geborsteld rvs BoX montage

Plak de meegeleverde montageplaten desgewenst aan de achterzijde van uw Looox Colour BoX (geborsteld rvs variant). Met deze klem kunt u eenvoudig uw Looox Colour BoX (geborsteld rvs variant) vastzetten op een plek die goed uit komt. Plak vóór montage de meegeleverde bezandingsset. Deze kan handig zijn voor het vast zetten (stellen) van de BoX met bijvoorbeeld snelcement.

Stel uw Looox Colour BoX met bijvoorbeeld wigjes, snelcement en de meegeleverde klemmen.

Plak uw Looox Colour BoX na het waterpas stellen rondom af met schilderstape (en eventueel oude kranten) om uw Colour BoX te beschermen.

Na het beschermen van uw Looox Colour BoX kan de wand worden betegeld. Zorg er voor dat zo strak als mogelijk wordt getegeld langs uw Colour BoX. Wij adviseren een ruimte van 3 mm rondom uw Colour BoX. Deze 3 mm is nodig om de rand rondom af te kitten. Uw Colour BoX dient altijd te worden afgekit!

Voor de beste hechting is ontvetten van uw product noodzakelijk.

Uw Looox Colour BoX is uitstekend toepasbaar in uw badkamer en zelfs in de natte ruimte.

Reclamaties van schade op gemonteerde Looox Colour Boxen zullen worden afgewezen.

Tip: Plaats uw Looox Colour BoX op voeghoogte zodat er minder snijwerk voor tegels nodig is.



Op gespoten producten kunnen kleine oneffenheden zichtbaar zijn. Deze oneffenheden vallen niet onder reclamaties. Het wordt afgeraden om producten met een corrosieve of aluminium bodem direct op het roestvaststaal te plaatsen.

Instructions

EN First decide where you want to put your LooX Colour BoX.

It is important to assess in advance how deep the BoX can or needs to be placed as installation depth is variable. The maximum incorporation of this recess is 10cm, but the Colour BoX can extend out a little.

Powder coat BoX instructions

Located at the rear of your LooX Colour BoX are one or two screwed tubes to which the fixing clamp can be screwed on to. Using this clamp you can simply fix your LooX Colour BoX in a place that suits you. Before assembling stick the supplied self-adhesive bonding strip, it can be useful for securing the BoX in place when for example using quick drying cement.

Brushed stainless steel BoX

In case you wish so, the assembly panels can be adhered on the backside of the LooX Colour BoX. Using this clamp you can simply fix your LooX Colour BoX in a place that suits you. Before assembling stick the supplied self-adhesive bonding strip, it can be useful for securing the BoX in place when for example using quick drying cement.

Set your LooX Colour BoX with for example wedges, quick drying cement and the supplied clamps. Once levelled off use masking tape (and old newspapers if necessary) to protect the BoX.

Once you have protected the LooX Colour BoX, the wall can be tiled. Make sure you tile as closely as possible around your Colour BoX. We recommend an area of 3mm around your Colour BoX; this is to allow room for sealant. Your Colour BoX must always be sealed! For the best adhesion, degreasing of your product is essential.

Your LooX Colour BoX is excellently suited to your bathroom, even in the wet area.

Damage claims on assembled LooX Colour Boxes will be rejected.

Tip: Place your LooX Colour Box level with a join so that less cutting of tiles is needed.



Warning: Small imperfections may be seen on sprayed products. These imperfections cannot be claimed against. It is not recommended to place products with corrosive steel or aluminum bottoms directly on the stainless steel

Conseils de montage

FR **En premier lieu, décidez de l'emplacement où vous souhaitez installer votre Looox Colour BoX.**

Il est important de vérifier à l'avance à quelle profondeur le BoX peut ou doit être placé. En effet, la profondeur d'encastrement est variable. L'encastrement maximal de cette niche est de 10 cm, mais vous pouvez aussi laisser dépasser quelque peu votre Colour BoX.

De laque poudre

L'arrière de votre Looox Colour BoX présente une ou deux petites douilles filetées sur lesquelles vous pouvez visser la pince de fixation. Cette pince de fixation permet de fixer simplement votre Looox Colour BoX à un endroit qui convient. Avant le montage, collez le film sablé fourni. Celui-ci peut être pratique pour fixer (ajuster) le BoX, par exemple avec du ciment à prise rapide.

Inox brossé

Si vous voulez, vous pouvez coller les plaques de montages sur le côté arrière du Colour BoX. Cette pince de fixation permet de fixer simplement votre Looox Colour BoX à un endroit qui convient. Avant le montage, collez le film sablé fourni. Celui-ci peut être pratique pour fixer (ajuster) le BoX, par exemple avec du ciment à prise rapide.

Ajustez votre Looox Colour BoX avec des petites cales, du ciment à prise rapide et les pinces fournies.

Après avoir mis votre Looox Colour BoX de niveau, couvrez-le tout autour avec du ruban de masquage (et éventuellement de vieux journaux) afin de protéger votre Colour BoX.

Après avoir protégé votre Looox Colour BoX, vous pouvez carreler la paroi. Veillez à carreler le plus près possible de votre Colour BoX. Nous conseillons un joint de 3 mm tout autour de votre Colour BoX. Ces 3 mm sont nécessaires pour mastiquer le bord tout autour. Votre Colour BoX doit être toujours être mastiqué ! Pour assurer une adhérence optimale, il est indispensable de dégraisser votre produit.

Votre Looox Colour BoX peut très bien être utilisé dans la salle de bains et même dans le compartiment humide.

Les réclamations de dommages sur les Looox Colour Box montés sont refusées.

Conseil: Alignez votre Looox Colour BoX au niveau d'un joint pour devoir découper moins de carreaux.



De petites inégalités peuvent être perceptibles sur les produits peints au pistolet. Ces inégalités ne peuvent pas faire l'objet de réclamations. Il est déconseillé de poser directement sur l'inox des produits présentant un fond corrosif ou en aluminium.

Einbauanleitung

DE **Bestimmen Sie erst die Stelle, an der Sie Ihre LooX Colour BoX aufstellen wollen.**

Es ist wichtig, im Voraus zu überprüfen, wie tief die BoX montiert werden kann oder muss. Die Einbautiefe ist variabel. Der maximale Einbau dieser Nische beträgt 10 cm, aber Sie können Ihre Colour BoX auch teilweise herausragen lassen.

Pulverlackierung

Auf der Rückseite Ihrer LooX Colour BoX sitzen ein oder zwei Gewindehülsen, in die die Befestigungsklemme festgeschraubt werden kann. Mit dieser Klemme können Sie ganz einfach Ihre LooX Colour Box an einem geeigneten Platz montieren. Kleben Sie vor der Montage das mitgelieferte Sandoberflächen-Set auf. Dieses kann praktisch sein, um die BoX zum Beispiel in Schnellzement aufzusetzen bzw. aufzustellen.

Gebürstete Edelstahl

Wenn gewünscht können die mitgelieferten Platten hinten von Ihrem LooX Colour BoX (gebürstete edelstahl) aufgeklebt werden. Mit dieser montageplatten können Sie ganz einfach Ihre LooX Colour Box an einem geeigneten Platz montieren. Kleben Sie vor der Montage das mitgelieferte Sandoberflächen-Set auf. Dieses kann praktisch sein, um die BoX zum Beispiel in Schnellzement aufzusetzen bzw. aufzustellen.

Bringen Sie Ihre LooX Colour BoX beispielsweise mit Keilen, Schnellzement und den mitgelieferten Klammern an.

Installieren Sie Ihre LooX Colour BoX mit Hilfe der Wasserwaage, und nutzen Sie rundum Klebeband (und alte Zeitungen), um Ihre Colour BoX zu schützen.

Nachdem Ihre LooX Colour BoX geschützt ist, kann die Wand mit Ziegeln gedeckt werden. Achten Sie darauf, die Fliesen so dicht wie möglich entlang Ihrer Colour BoX zu legen. Wir empfehlen einen Abstand von 3 mm rund um die Colour BoX. Diese 3 mm sind notwendig, um den Rand rundum zu verfugen. Ihre Colour BoX muss immer verschlossen sein! Für eine bestmögliche Haftung ist die Behandlung mit Entfettungsmittel bei Ihrem Produkt notwendig.

Ihre LooX Colour BoX ist in Ihrem Badezimmer und sogar im Nassbereich ausgezeichnet einsetzbar.

Reklamationen über Schäden von bereits montierten LooX Colour Boxen werden abgewiesen.

Tipp: Platzieren Sie Ihre LooX Colour BoX auf Fughöhe, so dass es nicht notwendig ist, die Ziegel zu zersägen.



Auf gesprühten Produkten können kleine Unebenheiten sichtbar sein. Diese Unebenheiten fallen nicht unter Reklamationen. Es ist nicht zu empfehlen Produkte mit korrosiven Stahl oder Aluminiumböden dauerhaft direkt auf den Edelstahl zu stellen.



CSHEL30

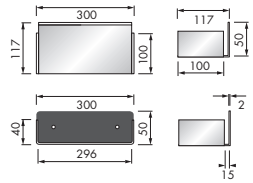

CSHEL60

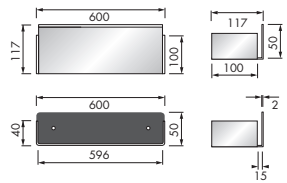

CSHEL80

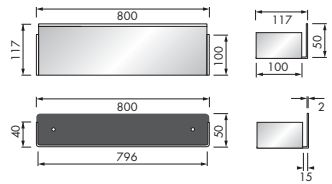

Instructies

NL **Bepaal allereerst de positie waar u uw LooX Colour Shelf wenst te plaatsen.**

Het is van belang om op voorhand te bekijken hoe de LooX Colour Shelf geplaatst kan of dient te worden.

Plaats uw LooX Colour Shelf ter hoogte van een tegelvoeg. Deze voeg dient minimaal 2 mm te zijn i.v.m met de materiaaldikte van uw LooX Colour Shelf. Plaats uw LooX Colour Shelf op het moment dat u met uw tegels op de gewenste hoogte bent.

Positioneer uw LooX Colour Shelf op de gewenste tegelvoeg en teken hem af op minimaal 3 gaten. Boor de gaten en gebruik vervolgens geschikte pluggen en schroeven (Niet meegeleverd) voor uw wand. Schroef de Shelf vast en zorg dat de schroefkop niet te dik is (anders kan de tegel niet vlak tegen de LooX Colour Shelf aangedrukt worden).

Uw LooX Colour Shelf is omkeerbaar toepasbaar; Aan u de keuze.

Bescherm uw LooX Colour Shelf tegen bouwstoffen door hem eventueel af te plakken met schilderstape (en eventueel oude kranten). Als uw LooX Colour Shelf vast zit kunt u verder met de volgende rij tegels. De LooX Colour Shelf bevestiging zit dan volledig in de wand, achter uw tegels bevestigd.

Uw LooX Colour Shelf dient altijd te worden afgekit! Voor de beste hechting is ontvetten van uw product noodzakelijk.

Uw LooX Colour Shelf is uitstekend toepasbaar in uw badkamer en zelfs in de natte ruimte.

Belasting van uw LooX Colour Shelf is afhankelijk van de draagmuur. Maximaal 7,5 kg.

Reclamaties van schade op gemonteerde LooX Colour Shelves zullen worden afgewezen.



Op gespoten producten kunnen kleine oneffenheden zichtbaar zijn. Deze oneffenheden vallen niet onder reclamaties. Het wordt afgeraden om producten met een corrosieve of aluminium bodem direct op het roestvaststaal te plaatsen.

Instructions

EN First decide where you want to put your LooX Colour Shelf.

It is important to assess in advance how the Shelf can or needs to be placed.

Place your LooX Colour Shelf level with a tile join. The join must be at least 2 mm in relation to the thickness of the material of your LooX Colour Shelf. Place your LooX Colour Shelf once you reach the desired height with your tiles.

Position your LooX Colour Shelf against the desired tile join and pencil at least 3 holes for drilling. Drill the holes and then use appropriate plugs and screws (not included). Screw the shelf until fixed making sure that the screw head is not too big (otherwise the tile cannot be pressed flat against the LooX Colour Shelf).

Your LooX Colour Shelf is reversible; the choice is yours.

Protect your LooX Colour Shelf from building materials by using masking tape (or possibly old newspapers). Once your LooX Colour Shelf is fixed in position you can continue with the next row of tiles. The LooX Colour Shelf mounting is now completely fixed in the wall behind the tiles.

Your LooX Colour Shelf must always be sealed! For the best adhesion, degreasing of your product is essential.

Your LooX Colour Shelf is excellently suited to your bathroom, even in the wet area.

Load of your LooX Colour Shelf is dependent on the supporting wall. Maximum 7.5 kg

Damage claims on assembled LooX Colour Shelf's will be rejected.



Warning: Small imperfections may be seen on sprayed products. These imperfections cannot be claimed against. It is not recommended to place products with corrosive steel or aluminum bottoms directly on the stainless steel

Conseils de montage

FR **En premier lieu, décidez de l'emplacement de votre Looox Colour Shelf.**

Il est important de vérifier à l'avance comment le Looox Colour Shelf peut ou doit être placé.

Posez votre Looox Colour Shelf au niveau d'un joint de carrelage. Ce joint doit être de minimum 2 mm en raison de l'épaisseur de matériau de votre Looox Colour Shelf. Posez votre Looox Colour Shelf quand vous arrivez à la hauteur souhaitée avec vos carreaux.

Positionnez votre Looox Colour Shelf sur le joint de carrelage souhaité et marquez-en au minimum 3 trous. Forez les trous et utilisez ensuite des chevilles et vis (non fournies) appropriées pour votre paroi. Vissez solidement le Shelf et veillez à ce que la tête de vis ne soit pas trop épaisse (sans quoi vous ne pourriez pas poser le carreau à plat contre le Looox Colour Shelf).

Votre Looox Colour Shelf peut être utilisé à l'envers ; à vous le choix.

Protégez votre Looox Colour Shelf contre les matériaux de construction en le recouvrant éventuellement avec du ruban de masquage (et des vieux journaux). Lorsque votre Looox Colour Shelf est fixé, vous pouvez poursuivre avec la rangée suivante de carreaux. La fixation de votre Looox Colour Shelf se trouve alors complètement dans la paroi, derrière votre carrelage.

Votre Looox Colour Shelf doit être toujours être mastiqué ! Pour assurer une adhérence optimale, il est indispensable de dégraisser votre produit.

Votre Looox Colour Shelf peut très bien être utilisé dans la salle de bains et même dans le compartiment humide.

La charge de votre Looox Colour Shelf dépend du mur porteur. Maximum 7,5 kg

Les réclamations de dommages sur les Looox Colour Shelf montées seront refusées.



De petites inégalités peuvent être perceptibles sur les produits peints au pistolet. Ces inégalités ne peuvent pas faire l'objet de réclamations. Il est déconseillé de poser directement sur l'inox des produits présentant un fond corrosif ou en aluminium.

DE Legen Sie als erstes fest, wo Sie Ihr LooX Colour Shelf aufhängen möchten.

Es ist wichtig, dass Sie sich bereits im Vorfeld damit vertraut machen, wie das LooX Colour Shelf aufgehängt werden kann oder muss.

Hängen Sie Ihr LooX Colour Shelf auf Höhe einer Fliesenfuge auf. Diese Fuge muss aufgrund der Materialstärke Ihres LooX Colour Shelf mindestens 2 mm breit sein. Hängen Sie Ihr LooX Colour Shelf dort auf, wo Sie mit Ihren Fliesen auf der gewünschten Höhe angekommen sind.

Positionieren Sie Ihr LooX Colour Shelf auf der gewünschten Fliesenfuge, und zeichnen Sie mindestens 3 Löcher ein. Bohren Sie die Löcher, und verwenden Sie anschließend geeignete Dübel und Schrauben (nicht im Lieferumfang enthalten) für Ihre Wand. Schrauben Sie das Shelf fest, und achten Sie darauf, dass der Schraubenkopf nicht zu dick zu (anderenfalls kann die Fliese nicht flach an dem LooX Colour Shelf anliegen).

Ihr LooX Colour Shelf ist auch umgekehrt aufhängbar; die Wahl liegt ganz bei Ihnen.

Schützen Sie Ihr LooX Colour Shelf vor Baumaterialien, indem Sie es vielleicht mit Malerkrepp abkleben (und gegebenenfalls mit alten Zeitungen abdecken). Wenn Ihr LooX Colour Shelf gut befestigt ist, können Sie mit der nächsten Reihe Fliesen fortfahren. Die Befestigung Ihres LooX Colour Shelf befindet sich dann vollständig in der Wand, hinter Ihren Fliesen.

Ihr LooX Colour Shelf muss stets verfugt werden! Für eine möglichst gute Haftung ist eine Entfettung Ihres Produkts erforderlich.

Ihr LooX Colour Shelf ist in Ihrem Badezimmer und sogar im Nassbereich ausgezeichnet einsetzbar.

Die Belastung Ihres LooX Colour Shelf ist von der Tragmauer abhängig. Maximal 7,5 kg.

Beanstandungen von Schäden an montierten LooX Colour Shelves werden zurückgewiesen.



Auf gesprühten Produkten können kleine Unebenheiten sichtbar sein. Diese Unebenheiten fallen nicht unter Reklamationen. Es ist nicht zu empfehlen Produkte mit korrosiven Stahl oder Aluminiumböden dauerhaft direkt auf den Edelstahl zu stellen.

LOOX CORNER SHELF

Instructies Instructions Conseils de montage Einbauanleitung



Afmetingen Dimensions Dimensions Abmessungen

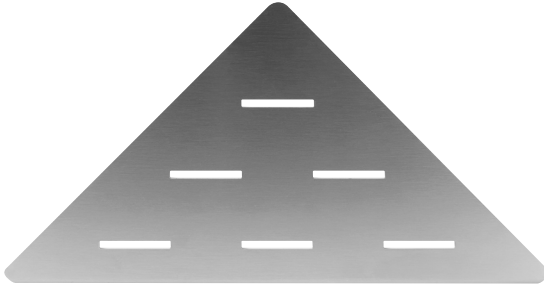

CORNER30

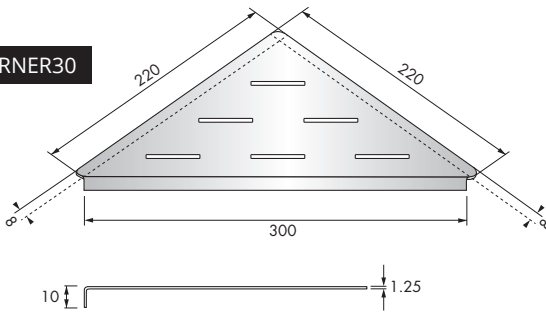

Instructies

NL **Bepaal allereerst de hoekpositie waar u uw Looox Corner Shelf wenst te plaatsen.**

Het is van belang om op voorhand te bekijken hoe de Looox Corner Shelf geplaatst kan of dient te worden.

Uiteraard moet de Looox Corner Shelf in de hoek geplaatst worden. De hoek dient wel 90° graden te zijn. U bepaalt zelf de hoogte.

Zorg ervoor dat de voegen van uw tegelwerk in de hoek elkaar kruisen. De Looox Corner Shelf rust namelijk op uw tegels.

Bij bestaand tegelwerk: Op de plek waar de Looox Corner Shelf komt, haalt u de voegen tussen uw tegels weg (let op dat u niet teveel voeg verwijderd).

Bij vernieuwd tegelwerk: Zorg ervoor dat op de gewenste positie van uw Corner Shelf, de voeg leeg blijft.

Zorg ervoor dat de lege voegen gevuld worden met voldoende kit (bij voorkeur sanitairkit). Positioneer de Looox Corner Shelf in de, met kit gevulde, voegen en druk voorzichtig de Corner Shelf op zijn plaats. Laat de Corner Shelf op de tegels zakken en werk de randen (boven- en onderzijde) af met kit (bij voorkeur sanitairkit).

Uw Looox Corner Shelf is uitstekend toepasbaar in uw badkamer en zelfs in de natte ruimte.

Belasting van uw Looox Corner Shelf is afhankelijk van de dikte van de tegels. Maximaal 1,5 kg.

Tip: Plaats uw Looox Corner Shelf op grijphoogte voor optimaal gemak.



Op gespoten producten kunnen kleine oneffenheden zichtbaar zijn. Deze oneffenheden vallen niet onder reclamaties. Het wordt afgeraden om producten met een corrosieve of aluminium bodem direct op het roestvaststaal te plaatsen.

Instructions

EN **First choose the corner location where you want to install your LooX Corner Shelf.**

It is important to check in advance how the LooX Corner Shelf can or will be installed.

Of course, the LooX Corner Shelf must be installed in a corner. And, the corner angle must be 90° degrees. You decide how high.

Make sure the joints of your tiles align with each other in the corner. This is because the LooX Corner Shelf will be supported by your tiles.

For existing tiling: At the location where you want to install the LooX Corner Shelf, remove the grout between your tiles. Note: do not remove too much grout.

For new tiling: Make sure the joints remains empty at the location you want to install the Corner Shelf.

When ready to install the shelf, fill the empty joints with sufficient grout (preferably a sanitary grout seal). Position the LooX Corner Shelf in the joints filled with grout and gently push the Corner Shelf into place. Let the Corner Shelf on the tiles sink down in the joints and then finish the edges (top and bottom) with grout (preferably a sanitary grout seal).

Your LooX Corner Shelf is ideal for your bathroom even in the wet area.

The weight that your LooX Corner Shelf can hold is dependent on the thickness of the tiles. Maximum: 1.5 kg.

Tip: Install your LooX Corner Shelf at hand level for maximum convenience.



Small irregularities may appear on sprayed products. It is not possible to file a claim for these irregularities. We recommend that you do not place products with a corrosive or aluminium bottom on the stainless steel shelf.

Conseils de montage

FR **En premier lieu, décidez de l'emplacement de coin où vous souhaitez installer votre Looox Corner Shelf.**

Il est important de vérifier à l'avance comment le Looox Corner Shelf peut ou doit être placé.

Le Looox Corner Shelf doit bien entendu être posé dans un coin. Cet angle doit être de 90°. Vous déterminez vous-même la hauteur.

Veillez à ce que les joints de votre carrelage se croisent dans le coin. Le Looox Corner Shelf repose en effet sur vos carreaux.

Carrelage existant: À l'endroit où sera monté le Looox Corner Shelf, enlevez les joints entre votre carrelage (attention à ne pas enlever trop de joint).

Nouveau carrelage: Veillez à ce que le joint reste vide à l'endroit de montage souhaité de votre Corner Shelf.

Veillez à ce que les joints vides soient remplis avec une quantité suffisante de mastic (de préférence du mastic sanitaire). Positionnez le Looox Corner Shelf dans les joints remplis de mastic et poussez prudemment le Corner Shelf en place. Laissez le Corner Shelf reposer sur les carreaux et parachevez les bords (supérieur et inférieur) avec du mastic (de préférence du mastic sanitaire).

Votre Looox Corner Shelf peut très bien être utilisé dans la salle de bains et même dans le compartiment humide.

La charge de votre Looox Corner Shelf dépend de l'épaisseur des carreaux. Maximum 1,5 kg

Conseil: Placez votre Looox Corner Shelf à hauteur de main pour une facilité optimale.



De petites inégalités peuvent être perceptibles sur les produits peints au pistolet. Ces inégalités ne peuvent pas faire l'objet de réclamations. Il est déconseillé de poser directement sur l'inox des produits présentant un fond corrosif ou en aluminium.

DE Legen Sie als erstes die Ecke fest, in der Sie Ihr Looox Corner Shelf aufhängen möchten.

Es ist wichtig, dass Sie sich bereits im Vorfeld damit vertraut machen, wie das Looox Corner Shelf aufgehängt werden kann oder muss.

Selbstverständlich muss das Looox Corner Shelf in einer Ecke angebracht werden. Der Winkel muss 90° betragen. Die Höhe bestimmen Sie selbst.

Achten Sie darauf, dass sich die Fugen Ihrer Fliesen in der Ecke überkreuzen. Das Looox Corner Shelf ruht nämlich auf Ihren Fliesen.

Im Falle von vorhandenen Fliesen: An der Stelle, wo Sie Ihr Looox Corner Shelf aufhängen möchten, entfernen Sie die Fugenmasse zwischen Ihren Fliesen. (Achten Sie darauf, dass Sie nicht zu viel wegnehmen.)

Im Falle von neuen Fliesen: Achten Sie darauf, dass die Fuge an der gewünschten Position Ihres Corner Shelf frei bleibt.

Stellen Sie sicher, dass die leeren Fugen mit ausreichend Kit (vorzugsweise Sanitärkit) aufgefüllt werden. Positionieren Sie das Looox Corner Shelf in den mit Kit gefüllten Fugen, und drücken Sie das Corner Shelf vorsichtig an seinen Platz. Lassen Sie das Corner Shelf auf die Fliesen sacken, und verschließen Sie die Ränder (an der Ober- und Unterseite) mit Kit (vorzugsweise Sanitärkit).

Ihr Looox Corner Shelf ist in Ihrem Badezimmer und sogar im Nassbereich ausgezeichnet einsetzbar.

Die Belastung Ihres Looox Corner Shelf ist von der Fliesenstärke abhängig. Maximal 1,5 kg.

Tip: Hängen Sie Ihr Looox Corner Shelf für einen bequemen Zugriff in Griffhöhe auf.



Auf gesprühten Produkten können kleine Unebenheiten sichtbar sein. Diese Unebenheiten fallen nicht unter Reklamationen. Es ist nicht zu empfehlen Produkte mit korrosiven Stahl oder Aluminiumböden dauerhaft direkt auf den Edelstahl zu stellen.

Solutions can be found on loox.nl/en/solution/

LooX Like...

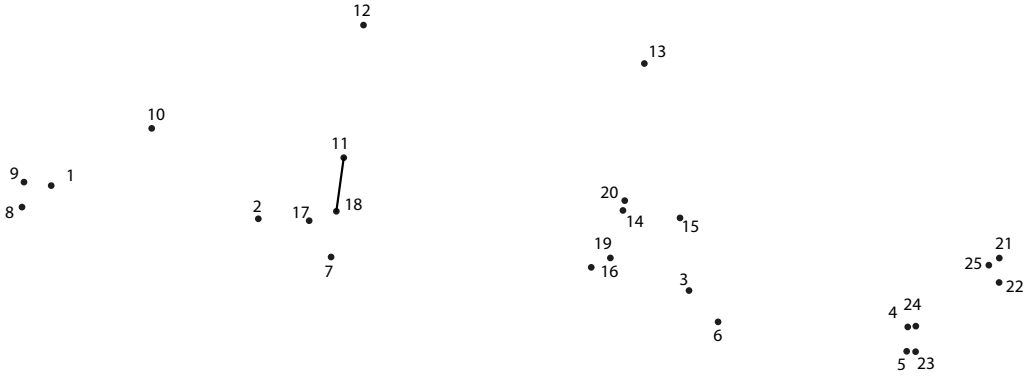

LooX Like...

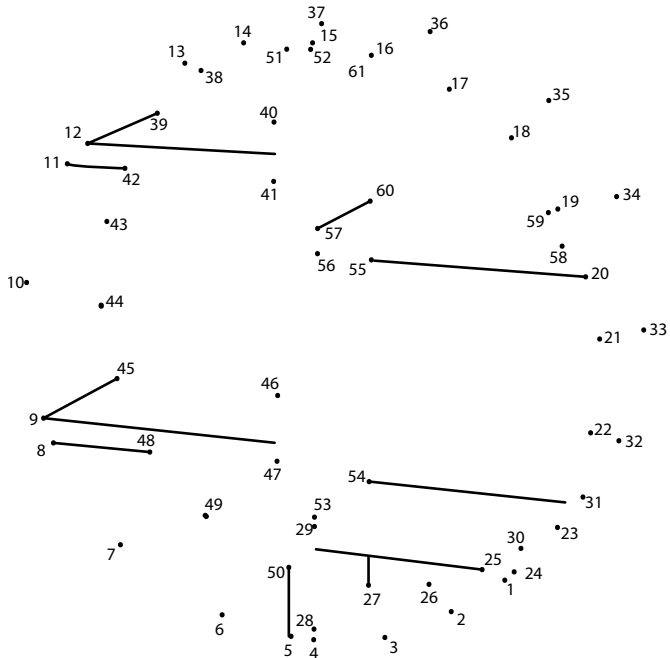

Solutions can be found on loox.nl/en/solution/



Find the following words in the puzzle. Words are hidden → ↓ and ↘

QUALITYMATTERS

MADEINHOLLAND

TOILETPAPER

LOOXGOOD

DRAWERBOX

BLACKLINE

COLOURBOX

BATHSHELF

SOLIDOAK

HANDMADE

BATHROOM

STYLISH

SHOWER

MIRROR

TRENDY

CLOSED

WATER

LOOX

WOOD



- NL** Voor servicemeldingen kunt u terecht bij de partij waar u ons product heeft aangeschaft. Wijzigingen voorbehouden. Onder voorbehoud van druk- en zetfouten. Afmetingen zijn indicatief. Looox B.V. is niet aansprakelijk voor schade die zou kunnen voortvloeien uit het gebruik maken van uw Looox product(en).
- FR** Pour les plaintes s'il vous plaît contacter la partie où vous avez acheté le produit. Sous réserve de fautes d'impression. Sous réserve de modifications. Sous réserve d'erreur et de fautes d'impression. Les dimensions sont données à titre indicatif. Looox BV n'est pas responsable de dommages résultant de l'utilisation et du montage de produits Looox.
- EN** For complaints please contact the party from whom you purchased the product. Subject to change without notice. Subject to printing and typographical errors. Dimensions are indicative. Looox BV excludes any liability arising from using and/or installing Looox products.
- DE** Bei Reklamationen werden Sie sich bitte an Ihre Bezugsquelle. Änderungen vorbehalten. Druck- und Satzfehler vorbehalten. Die Abmessungen dienen zur Orientierung. Looox BV schließt jegliche Haftung für Schäden aus, die sich aus der Verwendung und/oder der Montage von Looox-Produkten ergeben.