

HANDLEIDING

Altech HE PLUS



High
Efficiency



Altech



Geachte klant,

Gefeliciteerd met de aanschaf van uw Altech waterontharder.

U bent nu in het bezit van een volautomatische waterontharder die u dag in, dag uit zal voorzien van zacht water. Deze is zorgvuldig samengesteld, zodat u vele jaren zorgeloos kunt genieten van de voordelen van zacht water.

Wij wensen u veel gebruiksplezier en comfort!

Deze handleiding is van toepassing op de Altech waterontharders:

- ▶ GS-1100 HE PLUS
- ▶ GS-1900 HE PLUS

Inhoudsopgave

1	Veiligheid	4	6	Onderhoud en garantie	17
			6.1	Onderhoud	17
2	Voorschriften	5	6.2	Garantie	17
2.1	Terugstroombeveiliging	5	6.3	Telefonische support	17
2.2	Resthardheid	5	6.4	Registratie	17
2.3	Regeneratiezout	5			
2.4	Algemeen	5			
3	Technische werking	6			
4	Installatie	7			
4.1	Vorbereiding	7			
4.2	Onderdelen	8			
4.3	Aansluiten	9			
4.4	Afvoer	11			
4.5	In bedrijf stellen	11			
4.6	Handmatige spoeling	12			
5	Bijzonderheden	14			
5.1	Buiten bedrijf stellen	14			
5.2	Hardheid instellen	14			
5.3	Aanpassen instellingen	15			

1 Veiligheid

Voordat u de waterontharder in gebruik neemt, raden wij u aan deze handleiding rustig door te lezen. U zult ontdekken dat de Altech waterontharder zich op essentiële punten onderscheidt van andere wateronthardingssystemen. Deze handleiding is zowel geschikt voor de gebruiker als de installateur.

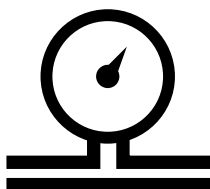

Werkingsdruk

De voorgeschreven werkingsdruk ligt tussen de 1,5 bar en 7,0 bar.

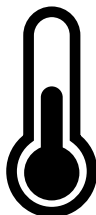

Temperatuur

Plaats de waterontharder niet direct naast een warmtebron of in een ruimte waar het water kan bevriezen.



Hoofdkraan

Sluit voor installatie de hoofdkraan (controleer of al het water uit de leidingen is verdwenen).

Om een veilige behandeling van het drink- en/of proceswater te waarborgen en de betrouwbaarheid van onze producten aan te tonen, werken wij met de volgende keurmerken en markeringen.



2 Voorschriften

Voor het gebruik van de waterontharder gelden de onderstaande voorschriften.

2.1 Terugstroombeveiliging

Volgens de Algemene voorschriften voor leidingwaterinstallaties (► NEN 1006) en Waterwerkblad 3.8 is het plaatsen van een terugstroombeveiliging verplicht.

2.2 Resthardheid

Uw Altech waterontharder is vanuit de fabriek standaard ingesteld op de geadviseerde resthardheid van ca. 3°dH. Voor openbare toepassingen is een resthardheid van 5,6°dH verplicht.

2.3 Regeneratiezout

Voor de optimale werking en behoud van uw garantie adviseren wij alleen het gebruik van Topzout. Andere zoutsoorten kunnen storingen veroorzaken aan uw waterontharder.

2.4 Algemeen

- Vul uw verwarmingstoestel met hard water. Draai de bypass (► pag. 14) dicht op uw waterontharder.
- Stel bij gebruik van een zwembad of jacuzzi de resthardheid in op 4°dH.
- Laat na een vakantie alle kranen goed doorlopen. Er kan kort bruin water zichtbaar zijn. Bij langere stilstand is een extra spoeling of servicebeurt aan te raden.
- Gebruik ongeveer de helft aan was-, vaatwas- en reinigingsmiddelen zoals waspoeder, wasverzachter, douchegeel en schoonmaakmiddelen.

3 Technische werking

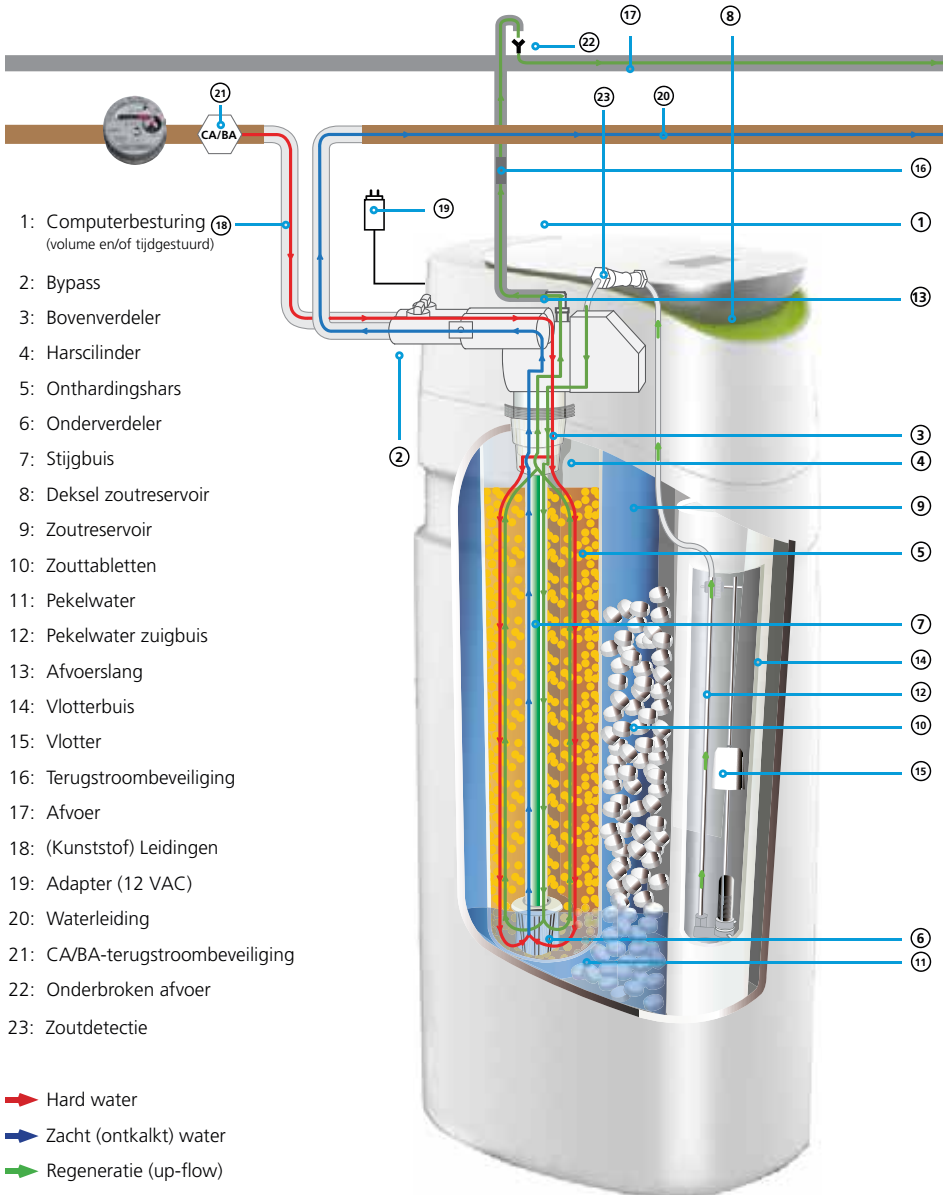

4 Installatie

4.1 Voorbereiding



Bepaal voor installatie van uw waterontharder een geschikte locatie. Bij het kiezen van een locatie dient u rekening te houden met het volgende:

- Mogelijkheid voor waterleiding van en naar de watermeter.
- Afvoer naar het riool beschikbaar.
- Aanwezigheid van een stopcontact.
- Voldoende ruimte om het zoutreservoir bij te vullen.



Sluit voor installatie de hoofdkraan (controleer of al het water uit de leidingen is verdwenen).

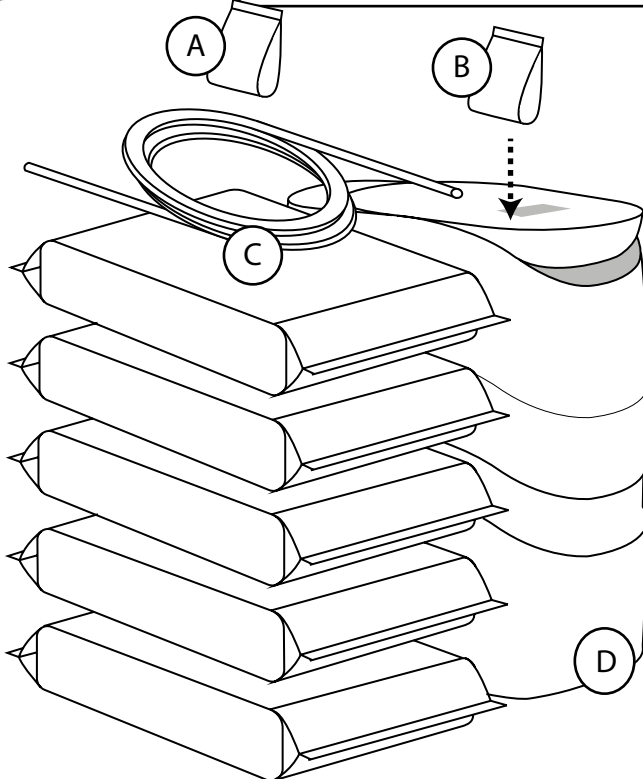

4.2 Onderdelen

A

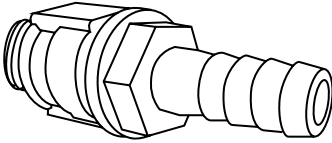

1x Keerklep

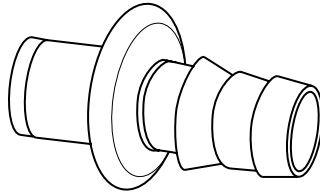

1x Afvoertule

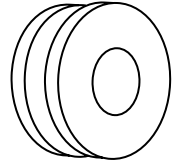

1x Afdichting

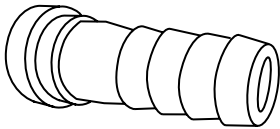

1x Tule

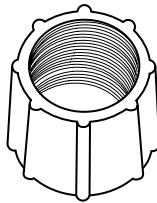

1x Moer

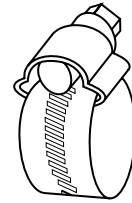

4x RVS slangklem

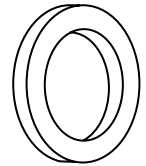

2x Pakkingring

B

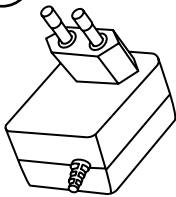

1x Adapter

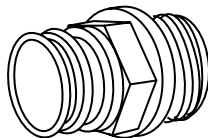

2x Quick connector

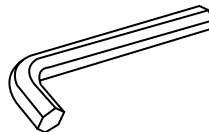

1x Inbusleutel

D

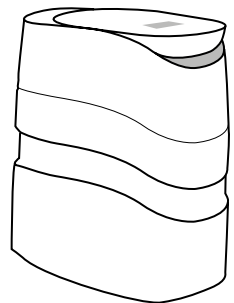

1x Altech Waterontharder

C



7 Meter slang

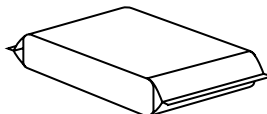

5x Onthardingszout

4.3 Aansluiten

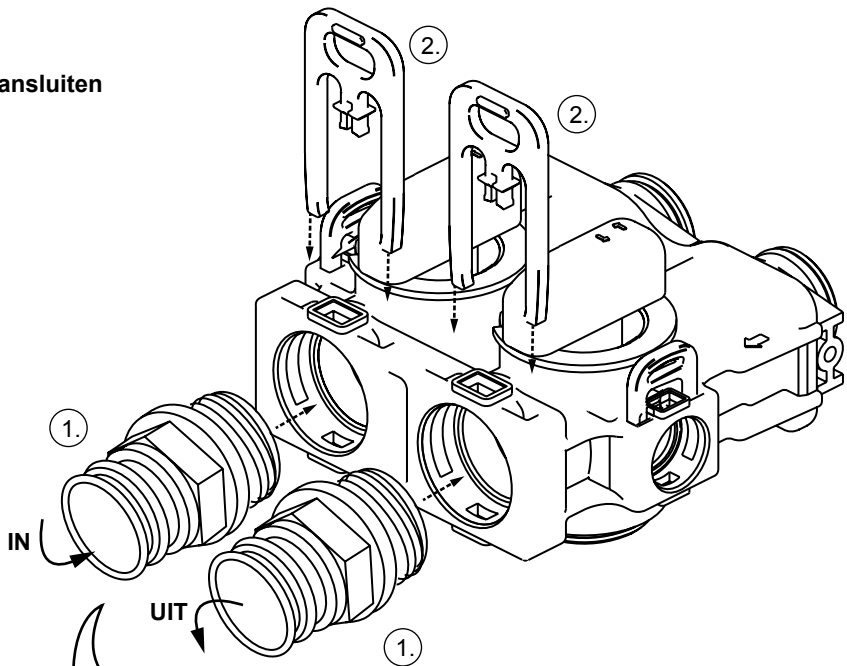

Sluit de waterleiding aan op de achterzijde van de waterontharder:

1. Sluit aan met gebruik van de quick-connectors **Rechts IN** (vanaf watermeter) **Links UIT** (naar de gebruikspunten).
2. Zet de quick-connectors vast met de insteekpennen.

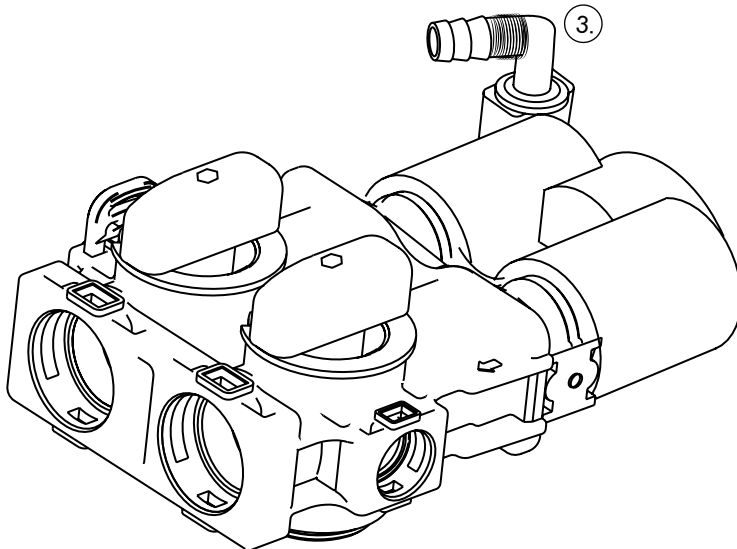

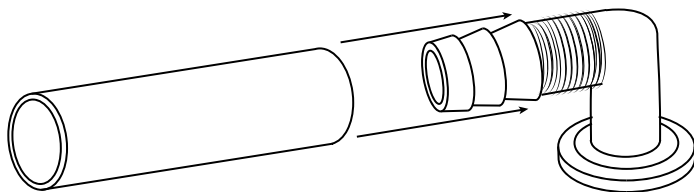

- ③. Sluit de slang aan op de slangpilaar.
- ④. Bevestig de slang met een slangklem.

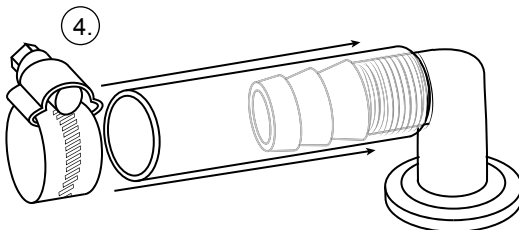

Zorg dat de slang en de slangklem over de hele schroefdraad heen gedraaid zijn.

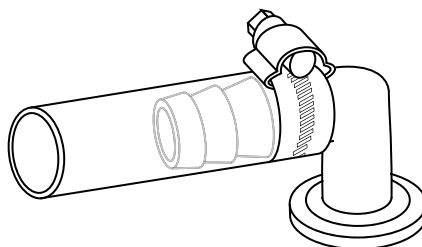

5. Tussen de waterontharder en de afvoer dient een keerklep te worden aangesloten. Sluit de keerklep als volgt aan tussen de waterontharder en de afvoer.

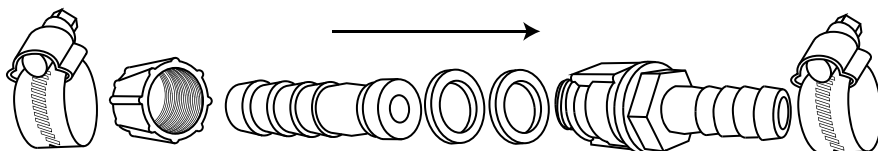

Let bij het monteren van de keerklep op de doorstroomrichting! Het pijltje op de keerklep moet richting de afvoer wijzen (waterontharder → afvoer).

4.4 Afvoer

6. De waterontharder kan op twee manieren worden aangesloten op de afvoer.

1

Doormiddel van een onderbroken verbinding op een sifon van de afvoer.

2

Als optie 1 niet mogelijk is dan door middel van de afvoertule en de rubberen ring de afvoerslang rechtstreeks aansluiten op de rioolpijp.

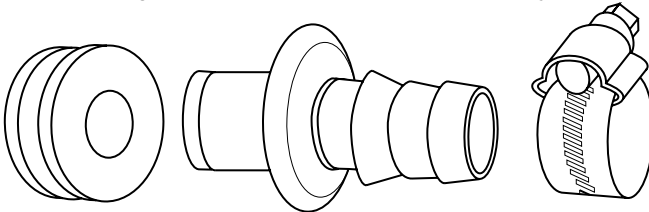

Boor een gat van 19 mm in de rioolpijp. Plaats de ring in dit gat. Zorg dat de slang aan de afvoertule wordt bevestigd met een slangklem. Druk voorzichtig de tule vast in de ring.



De afvoer mag tot ca. 100 cm boven de machine worden aangesloten.

4.5 In bedrijf stellen

7. Steek de adapter in het stopcontact. De draad van de adapter is te verlengen.

8. Draai de kranen een kwartslag in de lengte richting zoals weergegeven in de afbeelding. Gebruik hiervoor eventueel de inbussteutel.

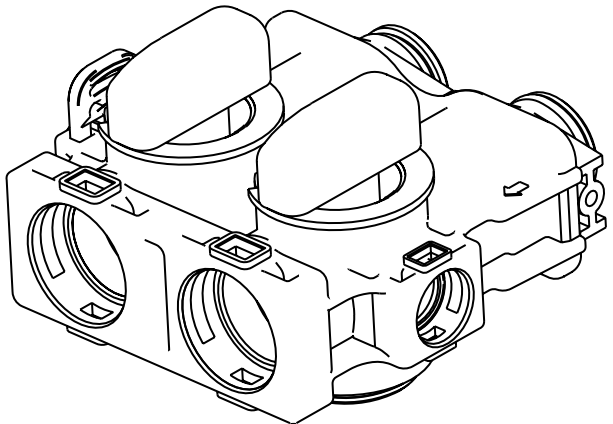

9. Verwijder de luchtzak uit de zoutbak en vul de zoutbak met een laagje water (ca 15 cm). Vervolgens de rest van de zoutbak vullen met zouttabletten.
10. De waterontharder is voorzien van een bedieningspaneel. Volg de instructies op de volgende pagina om een handmatige spoeling te starten.

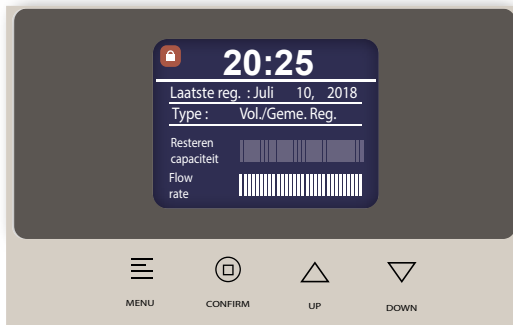



4.6 Handmatige spoeling

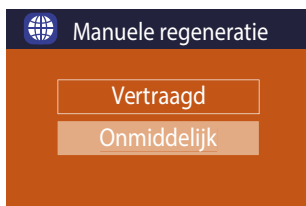

Houd de CONFIRM  knop ingedrukt tot het volgende menu verschijnt.



Druk  en selecteer Onmiddelijk met  en druk op CONFIRM  om de spoeling te starten.

Gefeliciteerd uw waterontharder is succesvol aangesloten. U kunt nu genieten van continu zacht water!



De waarden staan standaard goed ingesteld. Alleen bij een hardheid hoger dan 10 en lager dan 8 de hardheid instellen.





Komt u er niet uit of heeft u vragen, bel dan 078 890 74 44.

5 Bijzonderheden

5.1 Buiten bedrijf stellen

Om de ontharder tijdelijk buiten bedrijf te zetten, draait u de beide kranen haaks op de waterleiding.

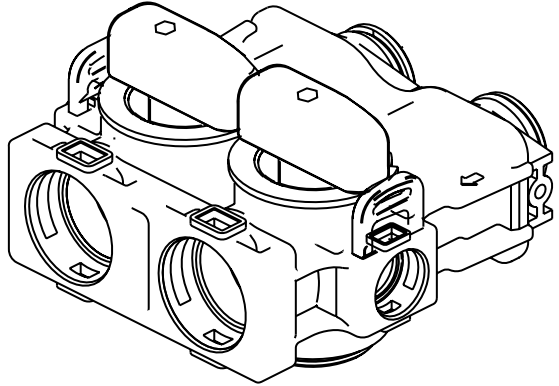

5.2 Hardheid instellen

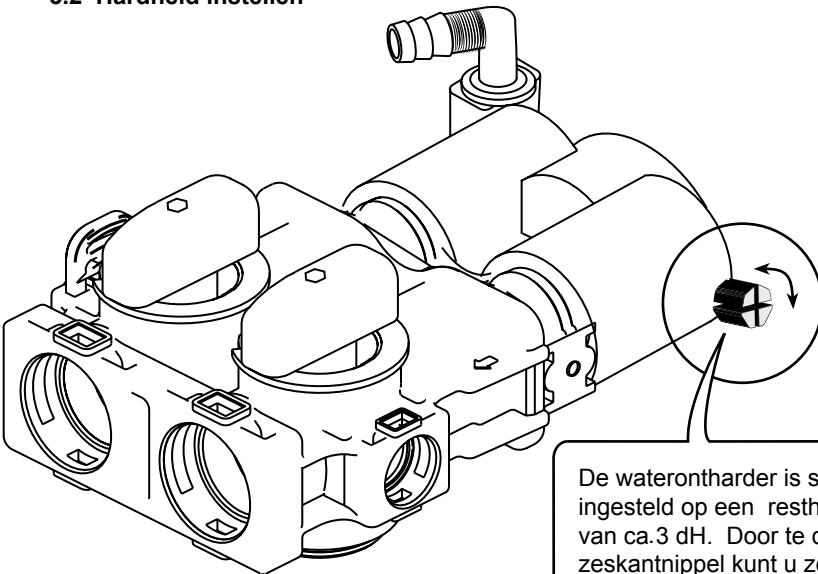

De waterontharder is standaard ingesteld op een resthardheid van ca.3 dH. Door te draaien aan de zeskantnippel kunt u zelf de resthardheid corrigeren.

- Draai naar rechts voor harder water.
- Draai naar links voor zachter water.



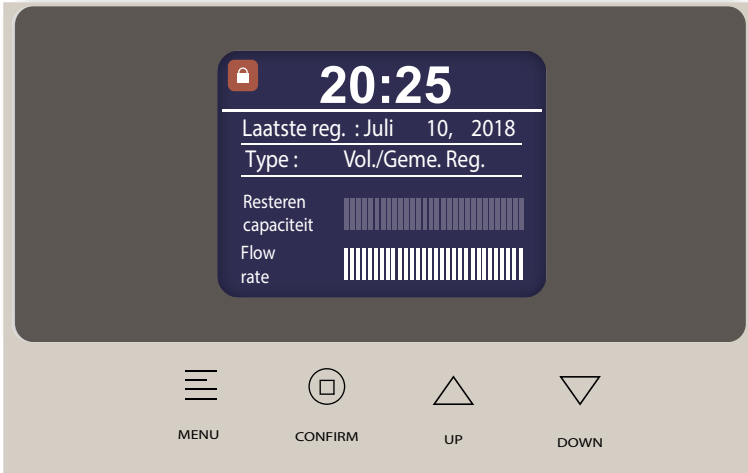

5.3 Aanpassen instellingen

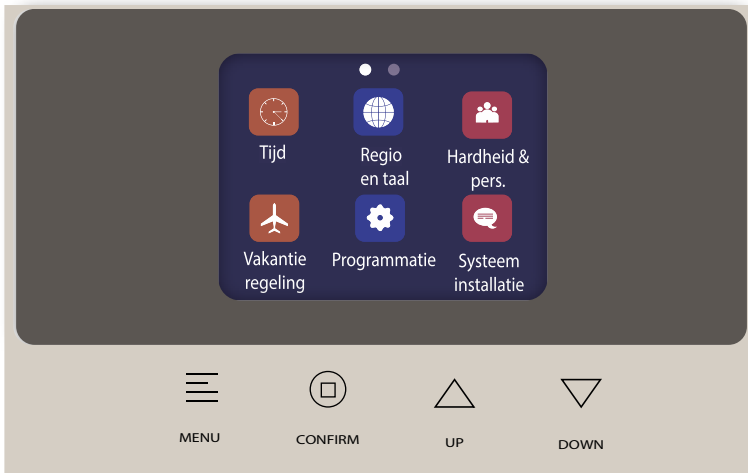

Druk op MENU  totdat het volgende display verschijnt.





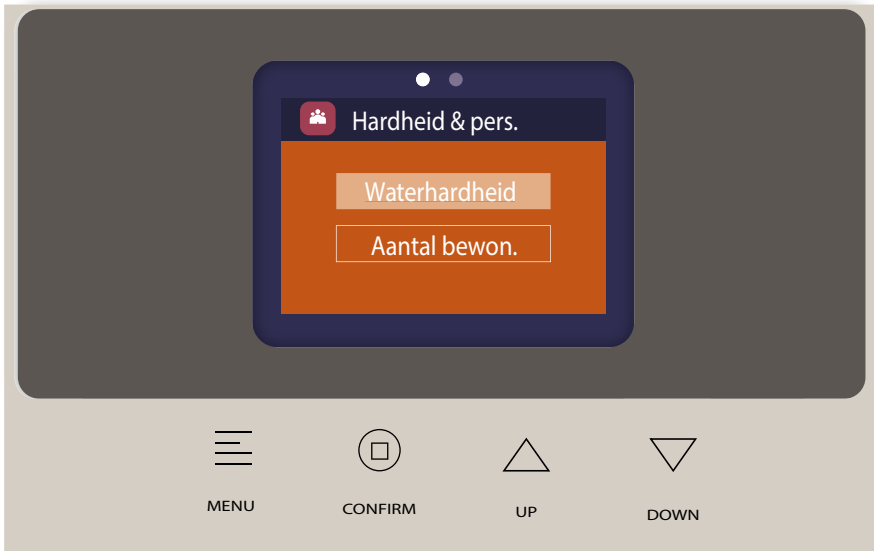

Gebruik de volgende toetsen om door het menu te navigeren.

-  Selecteer vorige item.
-  Selecteer volgende item.
-  Bevestig selectie of open gewenste item.
-  Terug naar vorige scherm.

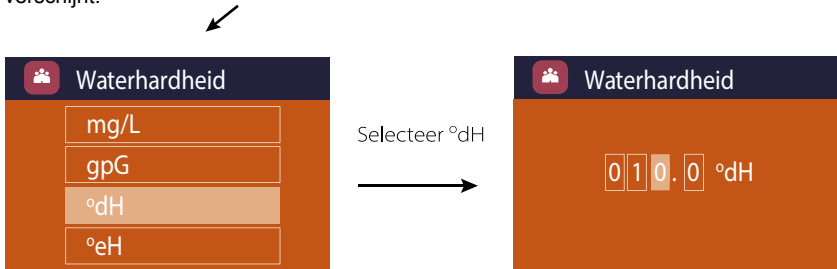



Selecteer “Hardheid & pers” en kies vervolgens “Waterhardheid” tot het volgende scherm verschijnt.



Druk vervolgens nogmaals op CONFIRM  totdat het geselecteerde veld knippert. Stel vervolgens met UP  of DOWN  de inkomende hardheid in en bevestig deze met CONFIRM .



Stel hierna op dezelfde manier het aantal personen in. Bevestig het aantal met CONFIRM .

Druk hierna op MENU  tot het beginscherm op het display verschijnt.

6 Onderhoud en garantie

6.1 Onderhoud

Voor de optimale werking van uw waterontharder, de verlenging van de levensduur en veilig drinkwater adviseren wij u om jaarlijks onderhoud uit te laten voeren.

Tijdens een onderhoudsbeurt worden de onderstaande werkzaamheden uitgevoerd:

- Meting van de waterkwaliteit op de ingestelde uitgaande hardheid (°dH).
- Controle van aansluitingen op waterontharder.
- Reinigen en/of vervangen van alle vitale onderdelen.
- Updaten van het besturingssysteem.
- Inwendige reiniging met behulp van biologisch afbreekbare harsreiniger.
- Bijvullen van zoutreservoir.
- Complete test van alle spoelfases.

U kunt tijdens een onderhoudsbeurt direct bij onze servicemonteur onthardingszout aanschaffen. Wij nemen contact met u op voor het inplannen van een onderhoudsbeurt.

6.2 Garantie

Bij jaarlijks uitgevoerd onderhoud door Fegon Waterbehandeling en gebruik van het voorgeschreven TopZout heeft u recht op tien jaar all-in garantie (voorrijden, arbeid, onderdelen en telefonische support).*

Eventuele aanspraak op fabrieksgarantie kan door verkeerd gebruik en/of gebrekking onderhoud worden afgewezen.

6.3 Telefonische support

U heeft bij aanschaf van uw Altech waterontharder recht op gratis telefonische support. Voor technische vragen kunt u ons bereiken op 078 890 74 44. U betaalt alleen de kosten voor het beltarief aan uw telefoonaanbieder.

6.4 Registratie

Na installatie van uw Altech waterontharder dient u de machine binnen drie maanden te registreren via www.fegon.nl. Bij registratie ontvangt u direct één jaar all-in garantie.

* m.u.v. de Waddeneilanden

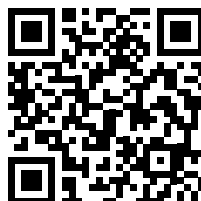

Altech

Fegon NL B.V - Ohmweg 59 - 2952 BB Alblasterdam
078 890 74 44
www.fegon.nl