

**GEBERIT AQUACLEAN TUMA
COMFORT**

GEBERIT

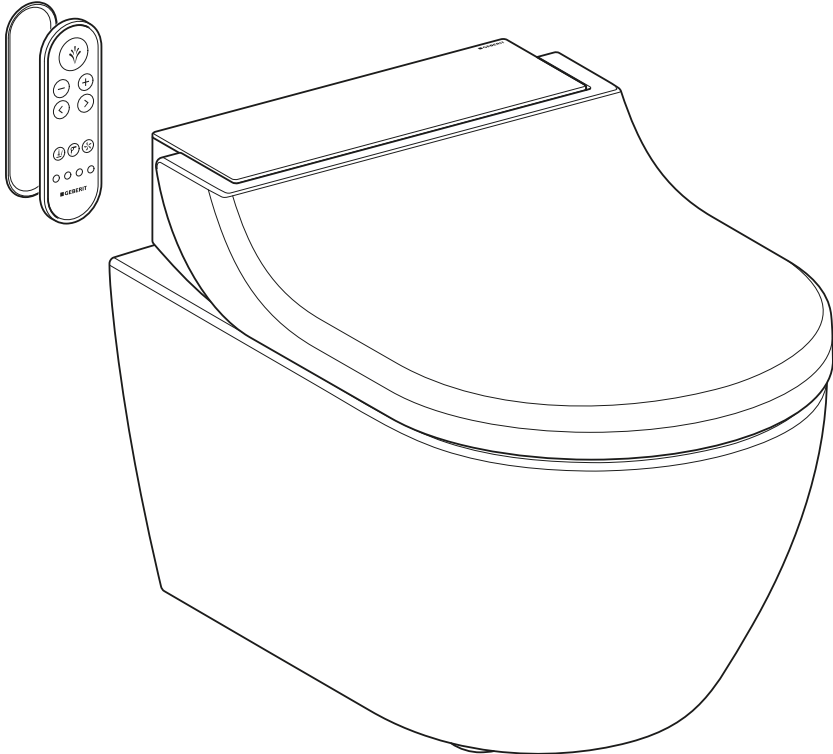

GEBRUIKSAANWIJZING

Inhoudsopgave

Voor uw veiligheid	5
Voor wie is het product geschikt?.....	5
Hoe moet het product worden gebruikt?	5
Wat moet u vermijden?	5
Onjuist gebruik	5
Algemene veiligheidsinstructies	6
Overzicht van de waarschuwningsniveaus en symbolen in deze handleiding	8
Overzicht van de symbolen aan het product	8
Registreer uw apparaat	9
Garantieregistratie	9
Leer het apparaat kennen	10
Over Geberit AquaClean apparaten.....	10
Functieoverzicht	10
Duur van het douchen	10
Duur van het föhnen.....	10
Het apparaat in één oogopslag	11
Apparaat in- resp. uitschakelen.....	13
Het bedieningsconcept.....	15
Over het bedieningsconcept.....	15
Voorkant van de afstandsbediening	15
Achterzijde van de afstandsbediening	16
Zijdelings bedieningspaneel.....	16
Speciale toewijzing van de toetsen	17
Geberit AquaClean app.....	19
Zo bedient u het apparaat	20
Instellingen van uw apparaat.....	20
Extra instellingen van uw apparaat in de Geberit AquaClean app.....	20
Pas het douchen aan uw behoeften aan.....	21
Functie nalooptijd van de geurafzuiging in- en uitschakelen.....	22
Doorstroomverwarmer uitschakelen.....	22
Zittingverwarming in- en uitschakelen	23
Anale douche gebruiken.....	23
Douchestraalsterkte instellen	24
Douchearmpositie instellen	24
Oscillerende beweging van de anale douche uit- en inschakelen	25
Ladydouche gebruiken	25
Oscillerende beweging van de Ladydouche uit- en inschakelen	26
Föhn gebruiken	26
Snel opslaan van gebruikersprofielen	27
Snel opslaan van het basisprofiel.....	27
Opslaan van het persoonlijke gebruikersprofiel in de Geberit AquaClean app.....	28
Wat gebeurt er na het gebruik?.....	28

Apparaat reinigen en ontkalken.....	29
Reiniging van wc-keramiek met oppervlaktelaag	29
Verzorging en reiniging van gladde oppervlakken	29
Wc-deksel verwijderen	29
Apparaat in- resp. uitschakelen.....	30
Automatische wateruitwisseling	32
Algemeen reinigingsadvies	32
Doelgerichte desinfectie.....	32
Geschikte reinigingsmiddelen en reinigingsbenodigdheden	33
Ontkalkingsmelding van het apparaat.....	34
Apparaat ontkalken	35
Wc-deksel, wc-zitting en behuizing reinigen	37
Spoelbereik van de wc-keramiek reinigen.....	38
Reiniging tussen apparaat en wc-keramiek	38
Douchekop reinigen	39
Keramische honingraatfilter vervangen.....	40
Zo verhelpt u storingen.....	42
Douchewc werkt niet	42
De afstandsbediening is zonder functie	43
Batterij van de afstandsbediening vervangen	44
Afstandsbediening opnieuw toewijzen	45
Overige functiefouten	46
Duurzaamheid	47
Geberit groep en duurzaamheid.....	47
Ecodesign - levenscyclusanalyse.....	47
Ecotips.....	47
Bestanddelen	47
Afvoer van afgedankte elektrische en elektronische apparatuur	48
Conformiteit	48
Conformiteitsverklaring.....	48
Eindconsument-garantie	49
Eindconsument-garantie	49
Technische gegevens	50
Technische gegevens	50

Voor uw veiligheid

Voor wie is het product geschikt?

De Geberit AquaClean douchewc is in zijn functie als wc voor alle leeftijdsgroepen geschikt. Reiniging en servicewerkzaamheden mogen door kinderen alleen onder toezicht worden uitgevoerd.

Hoe moet het product worden gebruikt?

Het product is geschikt voor de volgende gebruiksdoeleinden en toepassingsgebieden:

- bij het gebruik als douchewc:
 - voor het reinigen van de anale zone
 - voor de uitwendige reiniging van de vaginale zone
 - voor luchtzuivering
- voor de installatie in de verwarmde binnenruimte
- voor de aansluiting aan het drinkwatersysteem
- voor het gebruik met water uit omgekeerde osmose-installaties

Wat moet u vermijden?

Het product is niet bedoeld voor het volgende gebruik:

- verlaten van de wc-zitting tijdens het douchen
- het plaatsen van lasten en voorwerpen op de wc-deksel
- onderdompelen van de afstandsbediening in vloeistoffen
- bedrijf zonder stop voor Geberit AquaClean ontkalkingsmiddel

Onjuist gebruik

Bij onjuist gebruik kan Geberit niet aansprakelijk worden gesteld voor de gevolgen.

Algemene veiligheidsinstructies

De hierna volgende veiligheidsinstructies gelden gedurende de gehele levenscyclus van het product:





- Lees de gebruiksaanwijzing voor het eerste gebruik om u vertrouwd te maken met het gebruik van het product.
- Bewaar de gebruiksaanwijzing voor toekomstig gebruik.
- Verontreinigingen in het filter kunnen tot belasting van de ademhalingslucht leiden. Om een gezondheidsrisico uit te sluiten en de volledige functionaliteit te waarborgen, moet het filter jaarlijks worden vervangen.
- Gebruik het apparaat niet, wanneer het beschadigd is. Scheid het apparaat als dat mogelijk is van het net en neem contact op met de servicedienst van Geberit.
- Het apparaat niet openen. Het bevat geen door de gebruiker te onderhouden of te repareren componenten.
- Verricht geen modificaties of toevoegingen. Bij modificaties bestaat levensgevaar.
- Reparaties mogen alleen met originele reserveonderdelen uitgevoerd worden door erkende technische experts.
- Er mogen alleen originele toebehoren worden gebruikt.
- Bediening en onderhoud mogen door de beheerder of gebruiker uitsluitend worden uitgevoerd voor zover dat in deze gebruiksaanwijzing beschreven is.
- Gebruik voor de montage altijd de actuele versie van de montageaanwijzing, indien de Geberit AquaClean werd gedemonteerd (bijv. voor een verhuizing).
- Sluit de Geberit AquaClean alleen aan een netspanning aan die conform is aan het type plaatje.
- Neem met betrekking tot de omgang met reinigings- en ontkalkingsmiddelen altijd de informatie van de fabrikant in acht.

i Dit document bevat op verschillende locaties waarschuwingsaanwijzingen. Waarschuwingen zijn handelings- en situatieafhankelijke veiligheidsinstructies. Zij waarschuwen voor specifieke gevaren.



i Deze handleiding komt overeen met de technische stand van het apparaat op het tijdstip van de publicatie. Wijzigingen in het kader van de verdere ontwikkeling behouden wij ons voor.

Een actuele versie van dit document en andere documenten is voor u online beschikbaar. www.geberit.com

Overzicht van de waarschuwningsniveaus en symbolen in deze handleiding

Waarschuwningsniveaus en symbolen	
 GEVAAR	Wijst op een onmiddellijk dreigend gevaar dat tot de dood of tot ernstig letsel kan leiden indien dit niet vermeden wordt.
 WAARSCHUWING	Wijst op een mogelijk dreigend gevaar dat tot ernstig of dodelijk letsel kan leiden, indien dit niet vermeden wordt.
 VOORZICHTIG	Wijst op een gevaar dat lichamelijk letsel tot gevolg kan hebben, indien dit niet vermeden wordt.
ATTENTIE	Wijst op een gevaar dat schade aan eigendom tot gevolg kan hebben, indien dit niet vermeden wordt.
	Wijst op een belangrijke informatie.

Overzicht van de symbolen aan het product

Symbol	Betekenis
	De veiligheidsinstructies en de gebruiksaanwijzing/handleiding voor de inbedrijfstelling van het product lezen.
	Levensgevaar door elektrische schok

Registreer uw apparaat

Garantieregistratie

Verleng gratis de garantieperiode van uw Geberit AquaClean. Registreert u zich daarom binnen 90 werkdagen vanaf de datum van installatie.



In het derde jaar van de garantieperiode neemt Geberit bij materiaal- of productiefouten de gratis levering van reserveonderdelen voor zijn rekening, voor zover het product door een professioneel installatiebedrijf geïnstalleerd en in bedrijf genomen werd.

Per computer:

<http://www.geberit-aquaclean.com/registration>

Per post:

Vul de bijgevoegde garantiekaart in en stuur het naar ons toe.

Per smartphone of tablet:



Android:



iOS:



Per Geberit AquaClean app:

Leer het apparaat kennen

Over Geberit AquaClean apparaten

Een Geberit AquaClean apparaat is een wc met geïntegreerde douchefunctie. Het apparaat voldoet ook aan alle functies van een traditionele wc. Andere functies zijn afhankelijk van de uitvoering van uw product.

Functieoverzicht

Hygiënefuncties:

- Geurafzuiging met geurneutralisering via keramische honingraatfilter
- Inschakelbare naloopfunctie van de geurafzuiging
- WhirlSpray-douchetechnologie met individuele douchearmpositie
- Uitschakelbare oscilleerfunctie van de douchearm
- In de douchekop geïntegreerde, uitschuifbare Ladydouchekop met individuele douchearmpositie
- Automatische douchearmreiniging voor en na het douchen
- Uitschakelbare föhnfunctie via föhnopening

Comfortfuncties:

- Bevestigingstoon bij programmering van de douchewc-functies
- Selecteerbare douchestraalsterkte en douchearmpositie
- Wc-zitting met gebruikersdetectie en zittingverwarming
- Wc-zitting en wc-deksel met SoftClosing
- Hoofdfuncties bedienbaar via zijdelings, ergonomisch bedieningspaneel
- Volledig bedienbaar via afstandsbediening
- Vier individuele gebruikersprofielen en één basisprofiel kunnen worden opgeslagen

Reiniging en verzorging:

- Afneembaar wc-deksel
- Optilbare toiletzitting voor de reiniging tussen apparaat en keramiek
- Ontkalkingsprogramma

Duur van het douchen

Anale douche en Ladydouche hebben een verschillende doucheduur.

- De doucheduur van de anale douche bedraagt 50 seconden. Het kan ten allen tijde door het opnieuw indrukken van de toets <Douche> worden beëindigd.
- De doucheduur van de Ladydouche bedraagt 30 seconden. Het kan ten allen tijde door het opnieuw indrukken van de toets <Douche> worden beëindigd.

Duur van het föhnen

De föhnduur van de föhnfunctie bedraagt 5 minuten. Het kan ten allen tijde door het opnieuw indrukken van de toets <Föhn> worden beëindigd.

Het apparaat in één oogopslag

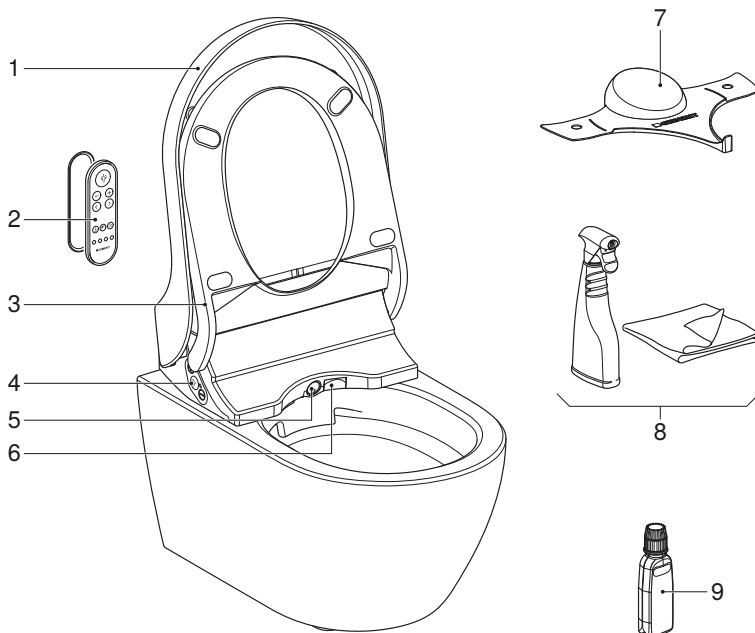

- 1 Wc-deksel
- 2 Afstandsbediening met magnetische wandhouder
- 3 Wc-zitting met gebruikersdetectie en zittingverwarming
- 4 Zijdelings bedieningspaneel met status-LED
- 5 Douchearm met douchekop en Ladydouchekop
- 6 Föhnklep
- 7 Spatbescherming
- 8 Geberit AquaClean reinigingsset (art. nr. 242.547.00.1)
- 9 Geberit AquaClean ontkalkingsmiddel (art. nr. 147.040.00.1)

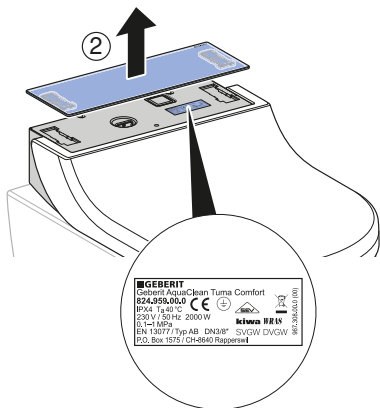
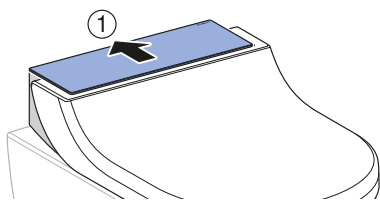

GEBERIT
 Geberit AquaClean Tuma Comfort
S24.958.00.0
 IPX4, t_a 40 °C
 230 V, 50/60 Hz, 2000 W
 10 l/min
 EN 13277 Typ AB DN38° SVGW DVGW
 P20_Box 1573 / CH-8640 Rapperswil
 www.geberit.com

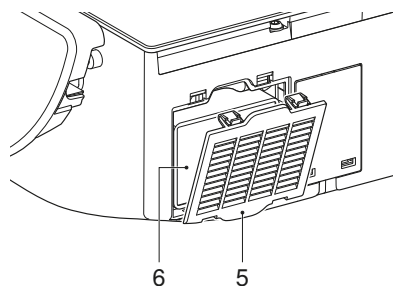
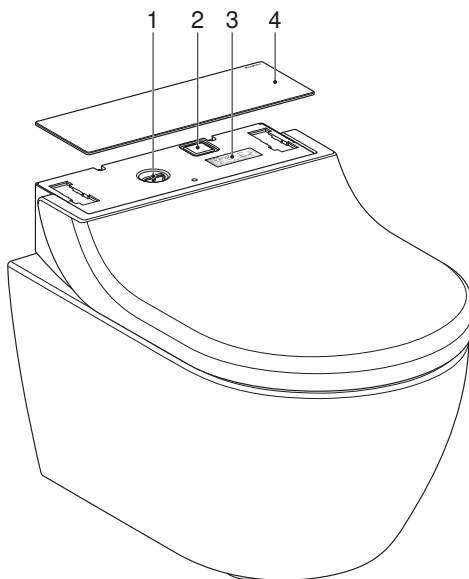

- 1 Vulopening met stop voor Geberit AquaClean ontkalkingsmiddel
- 2 Hoofdschakelaar
- 3 Type plaatje met serienummer
- 4 Designafdekking
- 5 Afdekking van het filtervak
- 6 Verwisselbare Geberit keramische honingraatfilter type 3 (art. nr. 242.999.00.1)

Apparaat in- resp. uitschakelen

i Tussen het uitschakelen en inschakelen moet u ten minste 30 seconden lang wachten, om de elektronica volledig te ontladen.

1 Klap de wc-deksel omhoog.

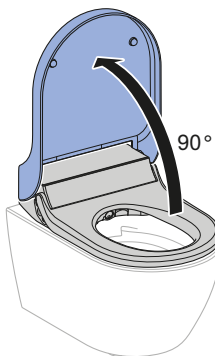

2 Verwijder de wc-deksel.

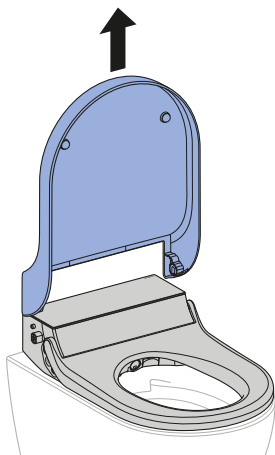

3 Verwijder de designafdekking.

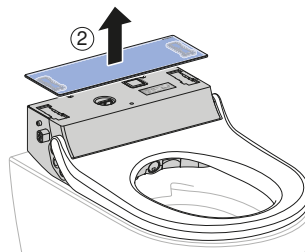
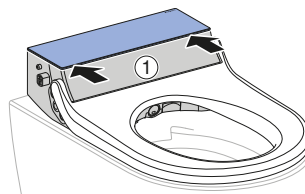

4 Bedien de hoofdschakelaar.

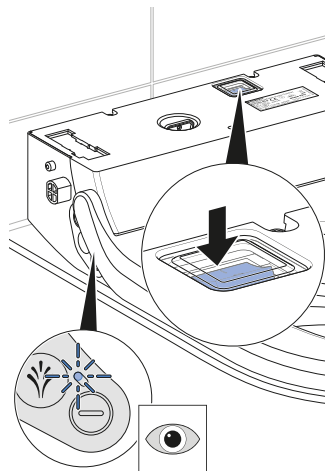

✓ De LED aan het zijdelingse bedieningspaneel knippert/gaat uit.

5 Monteer de designafdekking.

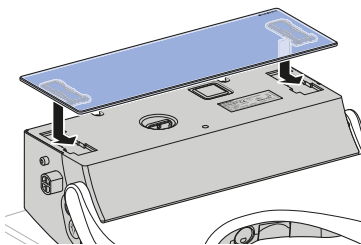

6 Monteer de wc-deksel.

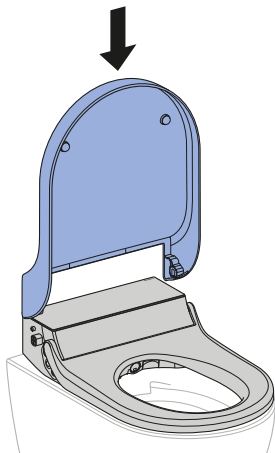

7 Klap de wc-deksel naar beneden.



Resultaat

- ✓ Het apparaat wordt na het inschakelen opnieuw geïnitieerd.

Het bedieningsconcept

Over het bedieningsconcept

De douchewc kan via de afstandsbediening, het zijdelingse bedieningspaneel en de Geberit AquaClean app worden bediend.

Voorkant van de afstandsbediening

Via de afstandsbediening kunnen alle functies van de douchewc worden bediend.

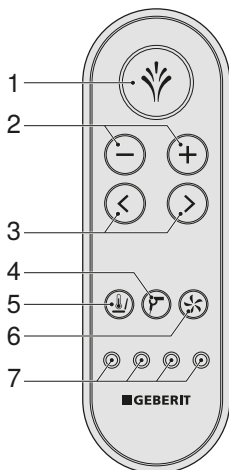

- 1 Toets <Douchen>: de douchefuncties starten en stoppen/de föhnfunctie stoppen
- 2 Toetsen <->/<+>: de douchestraalsterkte verminderen of verhogen
- 3 Pijltoetsen <links>/<rechts>: de douchearmpositie instellen
- 4 Toets <Föhn>: de föhn starten en stoppen
- 5 Toets <Zittingverwarming>: de zittingverwarming in- en uitschakelen
- 6 Toets <Geurafzuiging>: de geurafzuiging starten en stoppen
- 7 Toetsen <Gebruikersprofiel>: de gebruikersprofielen 1–4 selecteren

Door middel van de toetsen <Gebruikersprofiel> op de afstandsbediening kunnen vier gebruikersprofielen worden opgeslagen. → Zie "Snel opslaan van gebruikersprofielen", pagina 27



Gebruikersprofielen maken een rechtstreekse toegang tot uw persoonlijke instellingen mogelijk. Selecteer uw gebruikersprofiel onmiddellijk voordat u of zodra u plaats heeft genomen.

Achterzijde van de afstandsbediening

Op de achterkant van de afstandsbediening bevindt zich het batterijvak.

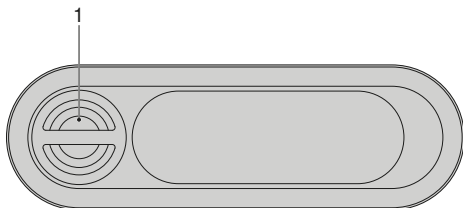

- 1 Batterijvak

Zijdelings bedieningspaneel

Via het zijdelingse bedieningspaneel kunnen de functies van de douchewc van het apparaat worden bediend.

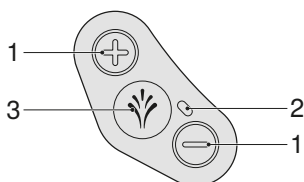

- 1 Toetsen <+>/<->: de douchestraalsterkte verhogen of verlagen
2 Status-LED
3 Toets <Douchen>: de anale douche of Ladydouche starten en stoppen

Tabel 1: Status-LED op het zijdelingse bedieningspaneel

LED	Beschrijving
Knippert blauw	Het apparaat wordt na het inschakelen geïnitieerd. Een systeemspoeling wordt uitgevoerd.
Brandt blauw	Een gebruiker werd herkend en in de basisinstellingen is de warmwaterproductie geactiveerd. De LED gaat uit in energiespaarmodus.
Brandt niet (geen gebruiker)	De energiespaarmodus is actief of het apparaat is uitgeschakeld.
Brandt niet (bij gebruik)	De warmwaterproductie en de zittingverwarming werd in de basisinstellingen gedeactiveerd.
Brandt rood	Het apparaat moet ontkalkt worden. → Zie "Apparaat ontkalken", pagina 35
Knippert rood	Storingsmelding → zie "Douchewc werkt niet", pagina 42

LED	Beschrijving
Knippert rood en brandt oranje	Het apparaat is geblokkeerd en moet dringend ontkalkt worden. Het gebruik van de douchefuncties is in geblokkeerde toestand niet mogelijk. De blokkering kan 50 douchecycli worden gereset, hiervoor moet de toets <Douche> 5 seconden lang worden ingedrukt.
Brandt oranje	Het apparaat is bezig met ontkalken. Het gebruik van de douchewc is tijdens het ontkalken niet mogelijk.
Knippert oranje	De wateruitwisseling wordt uitgevoerd. → Zie "Automatische wateruitwisseling", pagina 32
Knippert rood/oranje	Het apparaat bevindt zich in de ontkalkingsmodus en wacht op een actie door de gebruiker.



De toetsen van het bedieningspaneel zijn ergonomisch gevormd. Elke toets heeft een individuele, duidelijk voelbare oppervlaktevorm.

Speciale toewijzing van de toetsen

Via de speciale toewijzing van toetsen kunt u toegang krijgen tot de uitgebreide functies van uw douchewc

Tabel 2: Afstandsbediening

Functie	Toets op de afstandsbediening	Aan	Uit
Ladydouché starten	<Douche> 2 seconden lang indrukken.	–	–
Basisprofiel opslaan	<Gebruikersprofiel 1> en <Gebruikersprofiel 2> gelijktijdig 2 seconden lang indrukken.	Piep (1x)	–
Gebruikersprofiel opslaan	Gewenste toets <Gebruikersprofiel> voor 2 seconden lang indrukken.	Piep (1x)	–
Oscillerende douchearmbeweging	<links> en <rechts> gelijktijdig kort indrukken.	–	–
Douchearm voor de reiniging uitschuiven	<+> en <Douche> gelijktijdig kort indrukken.	–	–
Afstandsbediening opnieuw toewijzen	<+> gelijktijdig op afstandsbediening en zijdelingse bedieningspaneel 10 seconden lang indrukken.	Piep (1x)	–
Warmwaterproductie	<+> en <Zittingverwarming> gelijktijdig 2 seconden lang indrukken.	Piep (1x)	Piep (2x)
Nalooptijd van de geurafzuiging instellen	<Geurafzuiging> 2 seconden lang indrukken.	Piep (1x)	Piep (2x)



Door middel van de toets <Gebruikersprofiel> op de afstandsbediening kunnen vier gebruikersprofielen worden opgeslagen. → Zie "Snel opslaan van gebruikersprofielen", pagina 27

Tabel 3: Zijdelings bedieningspaneel

Functie	Toets op het zijdelingse bedieningspaneel	Aan	Uit
Ladydouche starten	<Douche> 2 seconden lang indrukken.	–	–
Douchearm voor de reiniging uitschuiven	<+> en <Douche> gelijktijdig kort indrukken.	–	–
Afstandsbediening opnieuw toewijzen	<+> gelijktijdig op afstandsbediening en zijdelingse bedieningspaneel 10 seconden lang indrukken.	Piep (1x)	–
Start van de ontkalkingsfunctie	<-> en <Douche> gelijktijdig 5 seconden lang indrukken.	–	–
Onderdrukken van de ontkalkingsmelding voor 50 meer douchecycli	<Douche> 5 seconden lang indrukken.	Piep (1x)	–
Demonstratiemodus in-/uitschakelen	<+> en <-> gelijktijdig 5 seconden lang indrukken.	Piep (1x)	Piep (2x)

Geberit AquaClean app

Via de Geberit AquaClean app kunnen de volgende functies van de douchewc worden uitgevoerd:

- afstandsbediening van de Geberit AquaClean douchewc
- weergave en aanpassing van de instellingen

De Geberit AquaClean app biedt de volgende extra voordelen:

- opslaan van de persoonlijke instellingen op de smartphone
- ondersteuning bij het onderhoud en de verzorging van het apparaat
- eenvoudige registratie van uw Geberit AquaClean douchewc
- functiefilms
- service- en contactinformatie

De Geberit AquaClean app is voor Android- en iOS-smartphones in de desbetreffende App Store gratis verkrijgbaar.

Android:



iOS:



Zo bedient u het apparaat

Instellingen van uw apparaat



Wordt een gebruiker herkend, dan wordt automatisch het basisprofiel met de basisinstellingen opgevraagd.

Tijdens het douchen kunt u het douchen ten allen tijde aan uw individuele behoeften aanpassen. Uw individuele instellingen kunt u één van de vier gebruikersprofieltoetsen toewijzen en bij het volgende gebruik doelgericht opvragen.

Instelling	Instelbereik	Fabrieksinstelling van het basisprofiel
Douchestraalsterkte van de anale douche	niveau 1–5	niveau 3
Douchestraalsterkte van de Ladydouche	niveau 1–5	niveau 1
Douchearmpositie van de anale douche	niveau 1–5	niveau 3
Douchearmpositie van de Ladydouche	niveau 1–5	niveau 4
Oscilleerfunctie van de douchearm bij anale douche	aan/uit	aan
Oscilleerfunctie van de douchearm bij Ladydouche	aan/uit	uit
Warmwater bij douchefunctie	aan/uit	aan
Zittingverwarmingsfunctie	aan/uit	aan
Föhnfunctie na het douchen	aan/uit	aan
Geurafzuigingsfunctie bij gebruikersdetectie	aan/uit	aan
Nalooptfunctie van de geurafzuiging	aan/uit	uit

Extra instellingen van uw apparaat in de Geberit AquaClean app

Instelling	Instelbereik	Fabrieksinstelling van het basisprofiel
Temperatuur van douchewater	niveau 1–5	niveau 4
Temperatuur van de föhn	niveau 1–5	niveau 5
Temperatuur van de zittingverwarming	niveau 1–5	niveau 4
Waterhardheid	zacht/gemiddeld/ hard	hard

Pas het douchen aan uw behoeften aan

Eerste stappen



De functies kunnen via de afstandsbediening of de Geberit AquaClean app gedeactiveerd, geactiveerd of aangepast worden.

- Bij activering van een functie piept het apparaat (1x).
- Bij deactivering van een functie piept het apparaat (2x).

Het apparaat is uitgerust met een gebruikersdetectie, die op aanraking reageert. Hiervoor moet de gebruiker op de wc-zitting zitten.

Wanneer u op de wc-zitting gaat zitten,

- schakelt het apparaat de douchefunctie vrij.
- start de zittingverwarming.
- start de geurafzuiging.

Wanneer u de wc-zitting verlaat,

- wordt de douchefunctie gedeactiveerd.
- wordt de föhnfunctie gedeactiveerd.
- wordt de zittingverwarming gedeactiveerd.
- wordt de luchtzuivering gedeactiveerd.



De douchewc schakelt automatisch in de energiespaarmodus, zodra geen gebruiker meer herkend wordt en geen functie van het apparaat meer actief is.

Functie nalooptijd van de geurafzuiging in- en uitschakelen

Voorwaarde

- U zit op de wc-zitting.

- ▶ Druk 2 seconden lang op de toets <Geurafzuiging> op de afstandsbediening.



Resultaat

- ✓ De functie nalooptijd van de geurafzuiging is geactiveerd, als het apparaat piept (1x). De nalooptijd bedraagt 2 minuten begint aan het einde van de laatste douche- of föhnfunctie.



Door het opnieuw indrukken van de toets gedurende 2 seconden kunt u de functie weer deactiveren. Het apparaat piept (2x).

Doorstroomverwarmer uitschakelen

Voorwaarde

- U zit op de wc-zitting.

- ▶ Druk 2 seconden lang gelijktijdig de toetsen <Zittingverwarming> en <+> op de afstandsbediening.

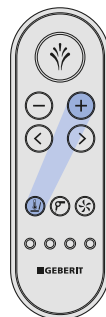

Resultaat

- ✓ Het apparaat piept (2x). De doorstroomverwarmer is uitgeschakeld.
- ✓ Het douchen gebeurt met koud water.



Door het opnieuw indrukken van de toets gedurende 2 seconden kunt u de functie weer activeren. Het apparaat piept (1x).

Zittingverwarming in- en uitschakelen

Voorwaarde

- U zit op de wc-zitting.

- ▶ Druk kort op de toets <Zittingverwarming> op de afstandsbediening.



Resultaat

- ✓ De zittingverwarming is uitgeschakeld.



Het duurt even tot een volledig verwarmde wc-zitting weer op omgevingstemperatuur is afgekoeld.

Anale douche gebruiken

Voorwaarde

- U zit op de wc-zitting.

- ▶ Druk één keer kort op de toets <Douche> op het zijdelingse bedieningspaneel of op de afstandsbediening.

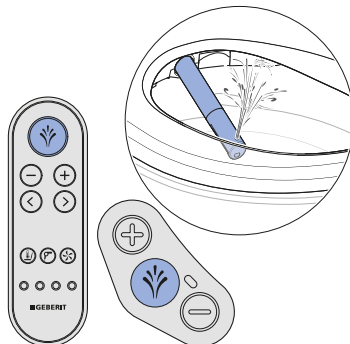

Resultaat

- ✓ Het douchen start.
- ✓ De anale douche start in oscilleerfunctie. Een klein watervolume loopt over de overloop in de wc-keramiek. De anale douche is gedurende 50 seconden actief.



Door het opnieuw indrukken van de toets <Douche> kunt u het douchen voortijdig beëindigen.

Douchestraalsterkte instellen

Voorwaarde

- Het douchen loopt nu.

- ▶ Druk op de toets <+>, om de douchestraalsterkte te verhogen. Druk op de toets <->, om de douchestraalsterkte te verminderen.

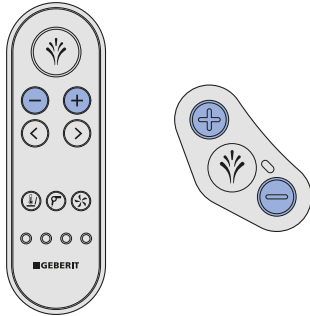

Resultaat

- ✓ De douchestraal wordt sterker resp. zwakker.

- i** U kunt de douchestraalsterkte in 5 stappen instellen.

Douchearmpositie instellen

- i** Vrouwelijke gebruikers moeten de douchearmpositie van de douchefunctie optimaal op hun ergonomische omstandigheden instellen. Dit om de natuurlijke bescherming van de vaginale zone niet te beïnvloeden.

Voorwaarde

- Het douchen loopt.

- ▶ Druk op de pijltoetsen op de afstandsbediening, om de douchearm te positioneren.

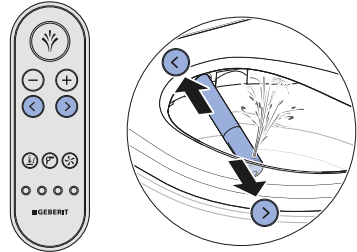

Resultaat

- ✓ De douchearm is optimaal ingesteld.

- i** U kunt de douchearmpositie in 5 stappen instellen.

Oscillerende beweging van de anale douche uit- en inschakelen

- i** De oscillerende beweging van de douchearm verhoogt de reinigende werking.

Voorwaarde

- Het douchen loopt nu.

- ▶ Druk gelijktijdig op de pijltoetsen <links> en <rechts> om de oscillerende beweging tijdens het douchen uit- en in te schakelen.

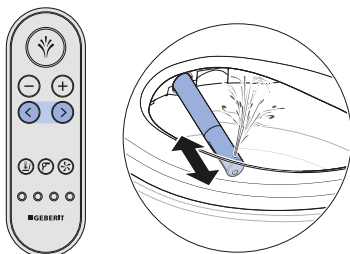

Ladydouche gebruiken

- i** De vrouwelijke genitale zone is een zeer gevoelige zone, die speciale en behoedzame verzorging vereist. Om optimale reinigingsresultaten te bereiken, moet de Ladydouche voor uw ergonomische omstandigheden worden ingesteld. De positie van de douchekop en de douchestraalsterkte moeten zodanig worden gekozen dat de douchestraal niet in de vagina kan binnendringen.

Voorwaarde

- U zit op de wc-zitting.

- ▶ Druk 2 seconden lang op de toets <Douche> op het zijdelingse bedieningspaneel of op de afstandsbediening.

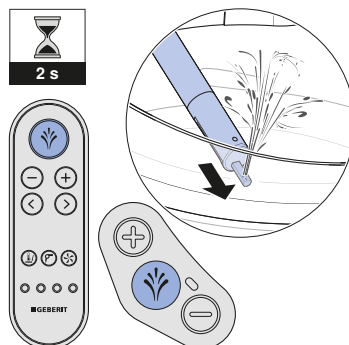

Resultaat

- ✓ De ladydouche start.

- i** Door het opnieuw indrukken van de toets <Douche> kunt u het douchen voortijdig beëindigen.

Oscillerende beweging van de Ladydouche uit- en inschakelen

- i** Bij gebruik van de oscillerende beweging van de douchearm met Ladydouchefunctie kan in bepaalde gevallen tot een overdracht van ziektekiemen uit de anale zone leiden.

Voorwaarde

- De Ladydouche loopt nu.

- Druk gelijktijdig op de pijltoetsen <links> en <rechts> om de oscillerende beweging tijdens het gebruik van de Ladydouche uit- en in te schakelen.

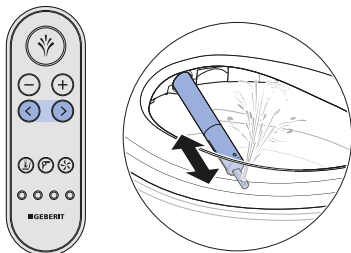

Föhn gebruiken

Voorwaarde

- Het douchen loopt nu.

- Beëindigen van het douchen.

Resultaat

- ✓ Het föhnen start automatisch.

- i** De föhn werkt 5 minuten. De föhnfunctie kan via de toets <Föhn> worden onderbroken.

- i** De föhnfunctie kan tijdens het douchen via de toets <Föhn> worden gestart. Het föhnen onderbreekt de douchefunctie.

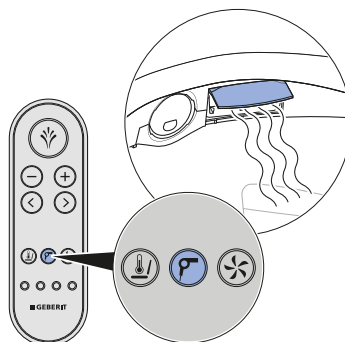

Snel opslaan van gebruikersprofielen

Voorwaarde

- U zit op de wc-zitting.

- Houd een van de vier gebruikersprofieltoetsen tijdens het föhnen of aan het eind van het douchen langer dan 2 seconden ingedrukt om de actuele instellingen op te slaan.

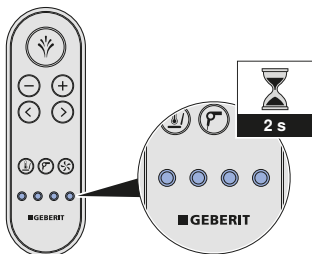

Resultaat

- ✓ Het apparaat piept (1x).

Snel opslaan van het basisprofiel

Voorwaarde

- U zit op de wc-zitting.

- Houd gelijktijdig de eerste twee gebruikersprofieltoetsen tijdens het föhnen of aan het eind van het douchen langer dan 2 seconden ingedrukt om de actuele instellingen in het basisprofiel op te slaan.

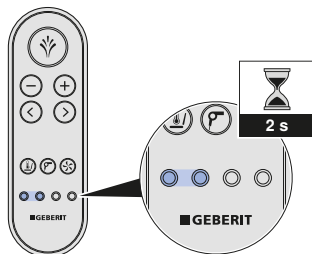

Resultaat

- ✓ Het apparaat piept (1x).

Opslaan van het persoonlijke gebruikersprofiel in de Geberit AquaClean app



Het opslaan van het gebruikersprofiel in de Geberit AquaClean app vereist geen activering van de gebruikersdetectie, zolang u zich in het detectiebereik van de douchewc bevindt.

Voorwaarde

- De actuele versie van de Geberit AquaClean app is op uw smartphone geïnstalleerd.
 - De Geberit AquaClean app wordt uitgevoerd.
 - U bevindt zich in het detectiebereik van de douchewc.
-

- ▶ Sla de instellingen op in de Geberit AquaClean app.
-

Resultaat

- ✓ Het persoonlijke gebruikersprofiel is op uw smartphone opgeslagen.
- ✓ De instellingen zijn van toepassing op alle gekoppelde douchewc's.

Wat gebeurt er na het gebruik?

Na gebruik wordt het apparaat automatisch voorbereid voor hernieuwd gebruik:

- De douchekop en de Ladydouchekop worden intensief gespoeld.
- De douchewc schakelt automatisch in de energiespaarmodus, zodra geen gebruiker meer herkend wordt en geen functie van het apparaat meer actief is.

Apparaat reinigen en ontkalken

Reiniging van wc-keramiek met oppervlaktelaag

De wc-keramiek is afgewerkt met een bijzondere oppervlaktelaag. Door deze oppervlaktelaag trekken waterdruppels zich bolvormig samen en parelen zeer goed af. Deeltjes zoals kalk en vuil worden in de waterdruppels ingesloten en zo weggespoeld. Dit effect is bijzonder milieuvriendelijk, aangezien er geen agressieve wc-reinigingsmiddelen meer vereist zijn.

Verzorging en reiniging van glatte oppervlakken

Alle glatte oppervlakken kunnen hygiënisch worden gereinigd met water en een vloeibaar, huidvriendelijk, mild reinigingsmiddel.



Agressieve en schurende reinigingsmiddelen kunnen het oppervlak beschadigen. Gebruik uitsluitend vloeibare, huidvriendelijke en milde reinigingsmiddelen. De Geberit AquaClean reinigungsset (art. nr. 242.547.00.1) bevat een reinigingsmiddel, dat gebruiksklaar is en optimaal op alle Geberit AquaClean oppervlakken is afgestemd.

Wc-deksel verwijderen

1 Klap de wc-deksel omhoog.

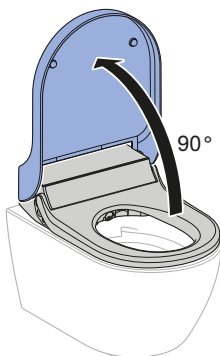

2 Verwijder de wc-deksel.

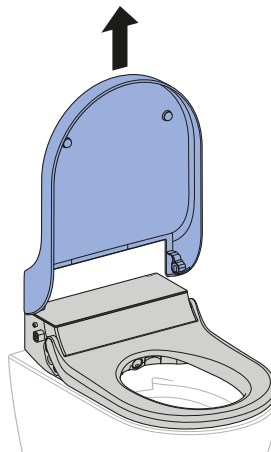

Apparaat in- resp. uitschakelen

i Tussen het uitschakelen en inschakelen moet u ten minste 30 seconden lang wachten, om de elektronica volledig te ontladen.

1 Klap de wc-deksel omhoog.

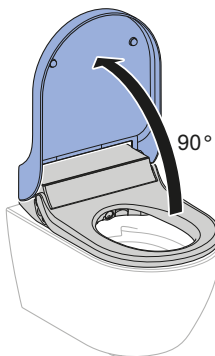

2 Verwijder de wc-deksel.

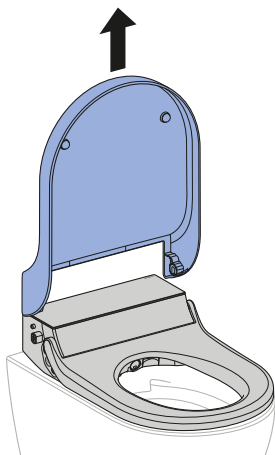

3 Verwijder de designafdekking.

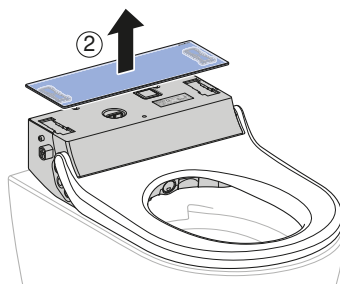
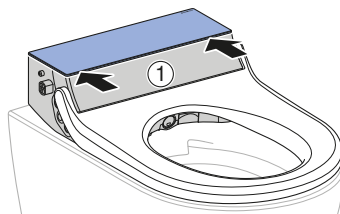

4 Bedien de hoofdschakelaar.

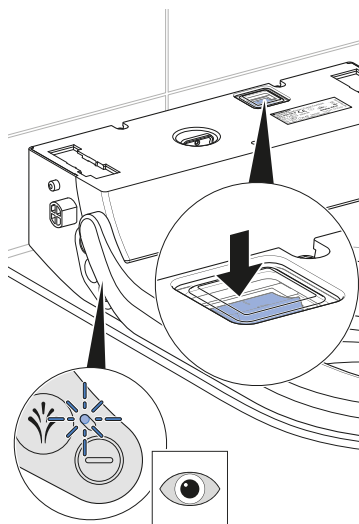

✓ De LED aan het zijdelingse bedieningspaneel knippert/gaat uit.

5 Monteer de designafdekking.

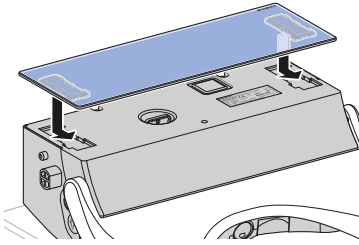

6 Monteer de wc-deksel.

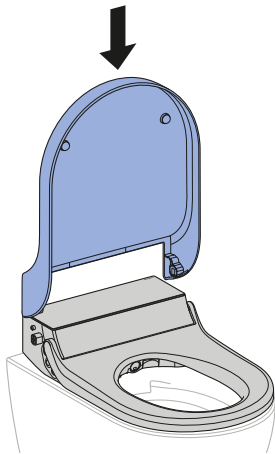

7 Klap de wc-deksel naar beneden.

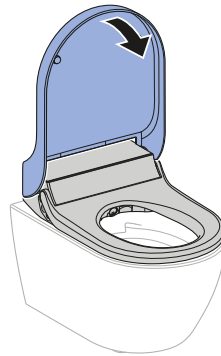

Resultaat

- ✓ Het apparaat wordt na het inschakelen opnieuw geïnitieerd.

Automatische wateruitwisseling

Werd de douchewc opnieuw gestart of langer dan 2 weken niet gebruikt, dan wordt het apparaat na inschakeling met vers water gespoeld. Daarmee wordt de kwaliteit van het douchewater vóór gebruik veiliggesteld.

Algemeen reinigingsadvies

Reinigings-interval	Reinigingsactiviteit
Dagelijks	<ul style="list-style-type: none">• Waterdruppels met een zachte, pluïsvrije doek verwijderen om kalkvlekken te voorkomen.
Wekelijks	<ul style="list-style-type: none">• Alle oppervlakken en hoeken grondig reinigen. → Zie "Wc-deksel, wc-zitting en behuizing reinigen", pagina 37• Douchekop controleren en indien nodig reinigen. → Zie "Douchekop reinigen", pagina 39
Maandelijks	<ul style="list-style-type: none">• Douchekop onder stromend water uitspoelen, om vreemde stoffen te verwijderen.• Wc-keramiek met Geberit AquaClean reinigingsmiddel reinigen. → Zie "Spoelbereik van de wc-keramiek reinigen", pagina 38

Doelgerichte desinfectie

Een desinfectie wordt alleen aanbevolen, wanneer er een concreet risico is voor infectie door ziekteverwekkers.

ATTENTIE

Beschadigingen van het oppervlak veroorzaakt door agressieve desinfectiemiddelen

- ▶ Gebruik alleen desinfectiemiddelen op basis van alcohol, die ook geschikt zijn voor de desinfectie van de handen en de huid.
- ▶ Neem de veiligheidsinstructies van de fabrikant over de omgang met gevaarlijke stoffen in acht.

Type desinfectie	Proces desinfectie
Natte wisdesinfectie Te gebruiken op gladde oppervlakken, die kunnen worden afgewreven	<ul style="list-style-type: none">▶ Oppervlakken volledig met desinfectiemiddel bevochtigen.▶ Desinfectiemiddel volgens de informatie van de fabrikant in laten werken.▶ Oppervlakken vervolgens met wegwerpdoekjes afwrijven.
Spuitedesinfectie Alleen te gebruiken voor moeilijk toegankelijke oppervlakken, die niet afgewreven kunnen worden	<ul style="list-style-type: none">▶ Moeilijk toegankelijk oppervlak met het desinfectiemiddel nat inspuiten.▶ Desinfectiemiddel volgens de informatie van de fabrikant in laten werken.

Geschikte reinigingsmiddelen en reinigingsbenodigdheden

ATTENTIE

Schade aan het apparaat door agressieve ontkalkingsmiddelen





- ▶ Het apparaat uitsluitend met Geberit AquaClean ontkalkingsmiddel vullen.



ATTENTIE

Beschadigingen van het oppervlak veroorzaakt door agressieve en schurende reinigingsmiddelen

- ▶ Geberit AquaClean reinigingsmiddel gebruiken.

De Geberit AquaClean reinigingsset bevat een reinigingsmiddel dat gebruiksklaar is en optimaal op alle Geberit AquaClean oppervlakken is afgestemd.

Symbol	Eigenschappen geschikte reinigingsmiddelen
	Huidvriendelijk
	Zwak zuur, bijvoorbeeld sterk verdund citroenzuur
	Zwak schuimend
	Vloeibaar
	Water verdunbaar

Symbol	Geschikte reinigingsapparatuur
	Zachte spons met fijne poriën
	Stofvrije, zachte en niet-pluizende doeken
	Wc-borstel

Ontkalkingsmelding van het apparaat

Het apparaat kan per Geberit AquaClean app op de lokale waterhardheid overeenkomstig de volgende tabel worden ingesteld. Door deze aanpassing worden onnodige ontkalkingen vermeden en het milieu gespaard. Niettemin is een regelmatige ontkalking van het apparaat nodig.

Gebied	°fH	°dH	°eH
Zacht	≤ 15	≤ 8	≤ 11
Middel	15–25	8–14	11–18
hard	> 25	> 14	> 18



Het apparaat kan normaal verder worden gebruikt als de LED op het zijdelingse bedieningspaneel rood brandt. Een ontkalking moet binnenkort worden uitgevoerd.

Frequentie	Melding	Storingen verhelpen
Minstens een keer per jaar	<ul style="list-style-type: none"> • De LED op het bedieningspaneel brandt rood. • De Geberit AquaClean app geeft ontkalkingsmelding aan. 	<ul style="list-style-type: none"> ▶ Voer een ontkalking uit.
Maximaal aantal douchecycli afhankelijk van de waterhardheid bereikt		
Dubbele maximaal aantal douchecycli afhankelijk van de waterhardheid bereikt	<ul style="list-style-type: none"> • De LED op het bedieningspaneel knippert rood. • Geberit AquaClean app geeft ontkalkingsmelding aan. 	<p>Voorwaarde</p> <ul style="list-style-type: none"> – Het douchen is zonder ontkalking niet meer mogelijk. ▶ Voer een ontkalking uit.

Apparaat ontkalken

ATTENTIE

Schade aan het apparaat door agressieve ontkalkingsmiddelen

- ▶ Het apparaat uitsluitend met Geberit AquaClean ontkalkingsmiddel vullen.



- Een ontkalking is minstens een keer per jaar vereist, afhankelijk van het aantal douchecycli ook vaker.
- Tijdens het ontkalken kan de wc zonder douchefuncties verder worden gebruikt.
- Het ontkalken duurt maximaal 30 minuten. Zodra de oranje LED uit gaat, is de douchefunctie weer klaar voor gebruik.
- Verwijder onmiddellijk de spetters van het Geberit AquaClean ontkalkingsmiddel met een vochtige doek.

Voorwaarde

- De LED op het bedieningspaneel brandt rood, of de LED brandt oranje en knippert gelijktijdig rood.
- De wc-deksel is verwijderd.

- 1 Open de designafdekking.

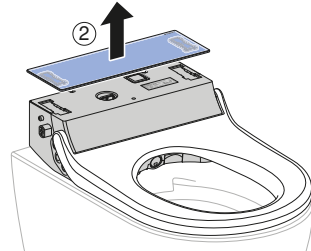
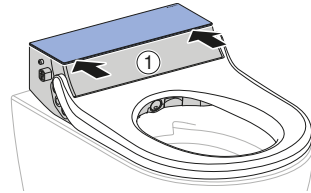

- 2 Verwijder de stop.

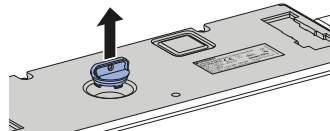

- 3 Druk 5 seconden lang gelijktijdig op de toetsen <-> en <Douche> op het zijdelingse bedieningspaneel.



- ✓ De LED op het zijdelingse bedieningspaneel knippert gelijktijdig oranje en rood.

- 4** Vul ongeveer een halve fles Geberit AquaClean ontkalkingsmiddel in het apparaat.

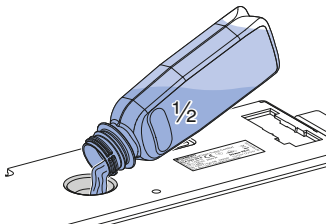

- 5** Druk op de toets <Douche> op het zijdelingse bedieningspaneel.
- ✓ De LED brandt oranje.
 - ✓ Het apparaat verwerkt het toegevoegde ontkalkingsmiddel, daarbij loopt een kleine hoeveelheid ontkalkingsmiddel in de keramiek. Na ongeveer 15 seconden knippert de LED op het zijdelingse bedieningspaneel gelijktijdig oranje en rood.

- 6** Vul de rest van het Geberit AquaClean ontkalkingsmiddel in het apparaat.

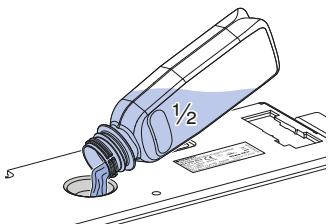

- 7** Plaats de stop er weer in.

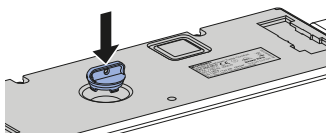

- 8** Designafdekking sluiten.

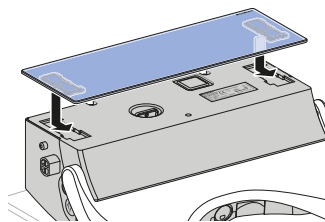

- 9** Monteer de wc-deksel.

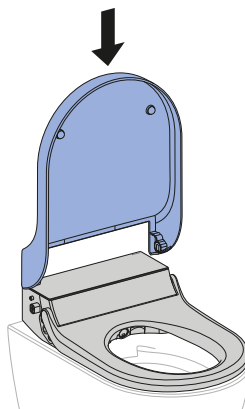

- 10** Druk op de toets <Douche> op het zijdelingse bedieningspaneel.



- ✓ De LED brandt tot het einde van het ontkalkprogramma oranje. Zodra de LED uit gaat, is het apparaat weer klaar voor gebruik.

Wc-deksel, wc-zitting en behuizing reinigen

i Let erop dat de oppervlakken niet worden bekrast. Leg de componenten altijd op een zachte, niet krassende onderlaag.

1 Sproei het oppervlak in met Geberit AquaClean reinigingsmiddel. Wis de oppervlakken vochtig af met een zachte pluisvrije doek.

2 Open de wc-deksel.

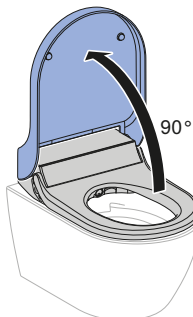

3 Verwijder de wc-deksel.

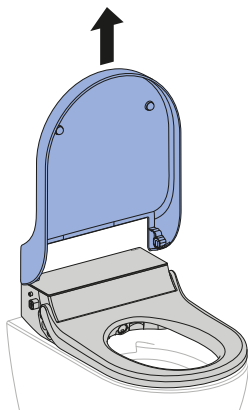

4 Verwijder voor de complete reiniging de designafdekking.

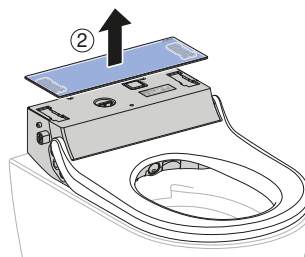
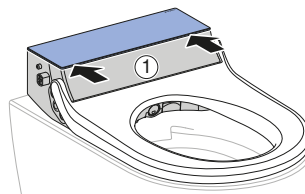

5 Sproei de wc-deksel en de wc-zitting in met Geberit AquaClean reinigingsmiddel. Wis de oppervlakken vochtig af met een zachte pluisvrije doek.

6 Droog alle oppervlakken vervolgens af met een zachte, pluisvrije doek.

7 Zet het apparaat na de reiniging in omgekeerde volgorde weer in elkaar.

Spoelbereik van de wc-keramiek reinigen

- 1 Sproei de wc-keramiek met Geberit AquaClean reinigingsmiddel in en laat het reinigingsmiddel enkele minuten inwerken.
- 2 Spoel de wc-keramiek tot slot met water na.
- 3 Verwijder hardnekkige vervuilingen met een wc-borstel.

Reiniging tussen apparaat en wc-keramiek



WAARSCHUWING

Levensgevaar door elektrische schok

Zonder afneembegrenzer (veiligheidslijn) kan bij beweging water in het apparaat lopen.

- ▶ Lijn van de afneembegrenzer niet doorsnijden of beschadigen.
- ▶ Afneembegrenzer niet manipuleren of verwijderen.

- 1 Schakel het apparaat uit.
- 2 Maak het apparaat los van de grondplaat.

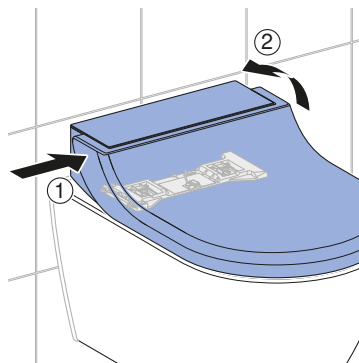

- 3 Til het apparaat op, zo ver het de afneembegrenzer toelaat. Reinig de tussenruimte tussen douchewc en keramiek.

- 4** Monteer het apparaat op de grondplaat. Zorg ervoor dat deze zeker vastgeklit is.

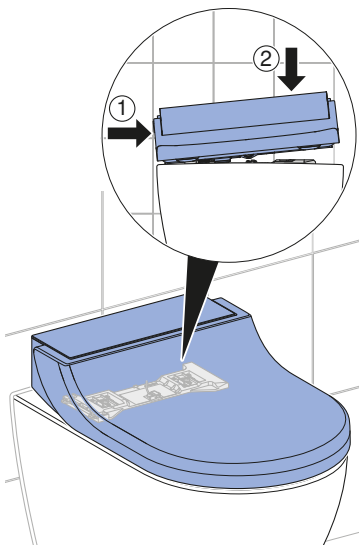

- 5** Schakel het apparaat in.

Douchekop reinigen



- Voor de reiniging een zachte, pluisvrije doek gebruiken.
- Geberit AquaClean reinigingsmiddel is voor alle oppervlakken van het apparaat bijzonder goed geschikt.

- 1** Klap de wc-deksel en wc-zitting omhoog.

- 2** Druk gelijktijdig op de toetsen <+> en <Douch>.

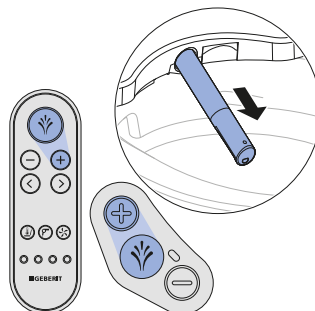

- ✓ De douchearm komt volledig naar voren.

- 3** Houd de douchearm vast, en trek de douchekop naar voren voor de reiniging en ontkalking eraf. Zorg er steeds voor, om de douchekop recht t.o.v. de douchearm te bewegen.

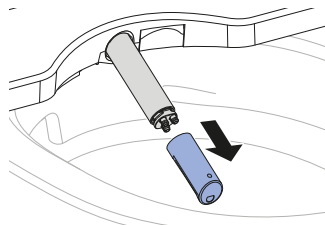

4 Vervang de douchekop, als deze niet meer volledig kan worden gereinigd en ontkalkt.

5 Sproei de douchearm met Geberit AquaClean reinigingsmiddel in. Spoel deze vervolgens grondig af met warm water.

6 Droog de douchekop voorzichtig.

7 Monteer de douchekop.

8 Druk op de toets <Douche>.

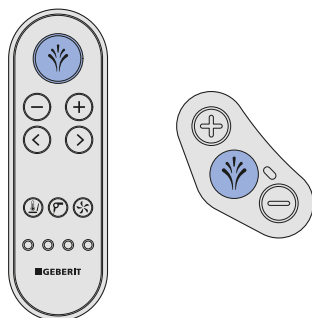

✓ De douchearm schuift volledig naar binnen. Het reinigingsproces is voltooid.

Keramische honingraatfilter vervangen



WAARSCHUWING

Levensgevaar door elektrische schok

Zonder afneembegrenzer (veiligheidslijn) kan bij beweging water in het apparaat lopen.

- ▶ Lijn van de afneembegrenzer niet doorsnijden of beschadigen.
- ▶ Afneembegrenzer niet manipuleren of verwijderen.



VOORZICHTIG

Mogelijke gevaren voor de gezondheid

Verontreinigingen in het filter kunnen tot belasting van de ademhalingslucht leiden.

- ▶ Filter jaarlijks vervangen.



De keramische honingraatfilter bevindt zich aan de rechter achterkant van het apparaat onder de klep. Het is met 2 klikveren beveiligd.

1 Maak het apparaat los van de grondplaat.

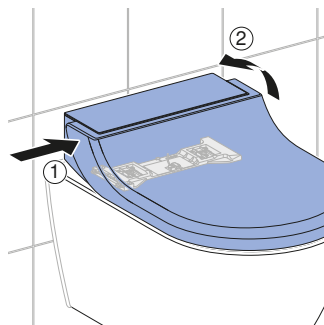

-
- 2** Draai het apparaat iets met de klok mee tot u toegang heeft tot de filterklep.

- 3** Buig de klikveren van de filterklep iets naar onderen, en open de klep.

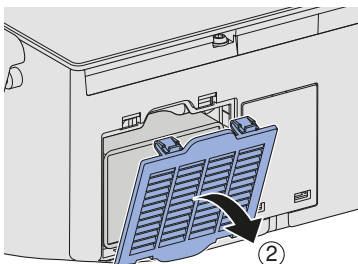
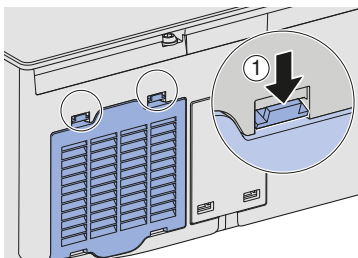

- 4** Trek de verbruikte filter uit de opening. Plaats vervolgens de nieuwe filter.

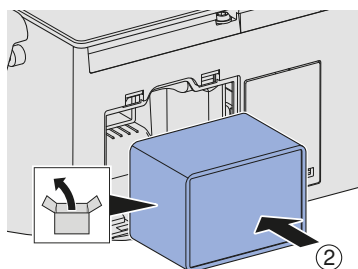
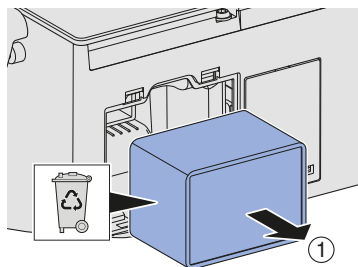

- 5** Sluit de klep weer.

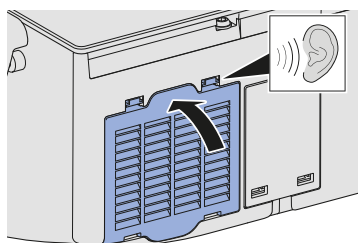

- 6** Monteer het apparaat op de grondplaat. Zorg ervoor dat deze zeker vastgeklikt is.

Resultaat

- ✓ De geurneutralisering functioneert weer.

Zo verhelpt u storingen

Douchewc werkt niet

De volgende tabel helpt u bij de foutopsporing, als de douchewc geen functie vertoont.



GEVAAR

Levensgevaar door elektrische schok

- ▶ Apparaat niet openmaken.
- ▶ Apparaat niet zelf repareren.
- ▶ Apparaat niet modificeren.
- ▶ Beschadigde aansluitkabel niet zelf vervangen.



De douchewc kan ook in geval van een storing als normale wc worden gebruikt. De douchearm moet volledig ingeschoven zijn. De wc-spoeling start u zoals gebruikelijk met de toets op het reservoir.



Mocht het apparaat defect zijn, dan schakelt u het apparaat met de hoofdschakelaar uit.

Stap	Probleembeschrijving	Storingen verhelpen
1	De douchewc en de status-LED zijn zonder functie.	<ul style="list-style-type: none">▶ Apparaat uit- en weer inschakelen. → Zie "Apparaat in- resp. uitschakelen", pagina 30 Resultaat ✓ Het apparaat wordt opnieuw geïnitieerd.
2	De zekering of de aardlekschakelaar in de elektrische verdeler treedt één keer in werking.	<ul style="list-style-type: none">▶ Zekering in de elektrische verdeler vervangen of resetten.▶ Aardlekschakelaar in de elektrische verdeler resetten. Resultaat ✓ Het apparaat wordt na het inschakelen opnieuw geïnitieerd. Een gebruik van het apparaat activeert geen zekering of geen aardlekschakelaar.
3	De zekering of de aardlekschakelaar in de elektrische verdeler treedt herhaaldelijk in werking bij gebruik van het apparaat.	<ul style="list-style-type: none">▶ Stekker eruit halen (indien aanwezig).▶ Zekering of aardlekschakelaar in de elektrische verdeler vervangen of resetten.▶ Contact opnemen met servicedienst. Resultaat ✓ Apparaat is defect.

Stap	Probleembeschrijving	Storingen verhelpen
4	Het product heeft een onbekend technisch defect.	<ul style="list-style-type: none"> ▶ Zekering of aardlekschakelaar in de elektrische verdeler in werking stellen. ▶ Stekker eruit halen (indien aanwezig). ▶ Contact opnemen met servicedienst. ▶ Stroomvoorziening door een technisch expert laten controleren.

De afstandsbediening is zonder functie

De volgende tabel helpt bij de foutopsporing, wanneer:

- de afstandsbediening geen functie vertoont,
- de douchewc met de afstandsbediening niet kan worden geregeld.



De afstandsbediening is tijdens het gebruik van de AquaClean app inactief.



Mocht de afstandsbediening niet functioneren, kunt u het zijdelingse bedieningspaneel gebruiken.



Mocht het apparaat defect zijn, dan kunt u het apparaat met de hoofdschakelaar uitschakelen.

Stap	Probleembeschrijving	Storingen verhelpen
1	De douchewc kan alleen via het zijdelingse bedieningspaneel worden bediend, maar niet met de afstandsbediening.	<ul style="list-style-type: none"> ▶ Afstandsbediening opnieuw toewijzen. → Zie "Afstandsbediening opnieuw toewijzen", pagina 45 <p>Resultaat</p> <ul style="list-style-type: none"> ✓ Het apparaat piept (1x), en de blauwe LED op het zijdelingse bedieningspaneel brandt 4 seconden lang.
2	De douchewc kan niet via de afstandsbediening worden geregeld. De afstandsbediening werd opnieuw toegewezen.	<ul style="list-style-type: none"> ▶ Batterij (type CR2032) vervangen. → Zie "Batterij van de afstandsbediening vervangen", pagina 44 ▶ Afstandsbediening opnieuw toewijzen. → Zie "Afstandsbediening opnieuw toewijzen", pagina 45
3	De batterij werd vervangen en de afstandsbediening werd opnieuw toegewezen. De douchewc kan alleen via het zijdelingse bedieningspaneel worden bediend, maar niet met de afstandsbediening.	<ul style="list-style-type: none"> ▶ Contact opnemen met servicedienst. <p>Resultaat</p> <ul style="list-style-type: none"> ✓ Afstandsbediening is defect.

Batterij van de afstandsbediening vervangen

Voorwaarde

- De afstandsbediening bevindt zich tijdens de gehele procedure in het ontvangstbereik van de douchewc.

- 1 Haal de lege batterij eruit. Verwijder de lege batterij deskundig.

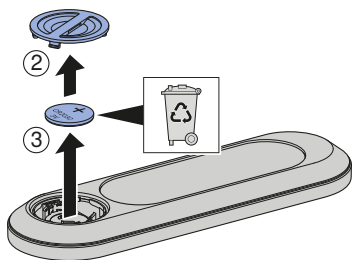
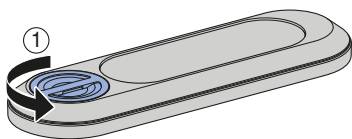

- 2 Leg een nieuwe batterij van het type CR2032 in. Het apparaat piept (1x), en de blauwe LED op het zijdelingse bedieningspaneel brandt 4 seconden lang.

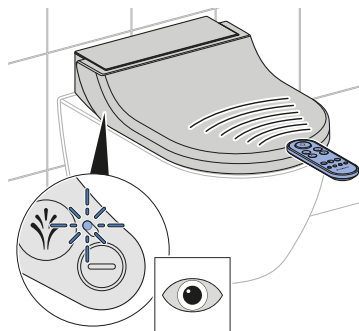
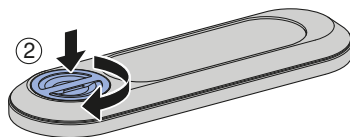
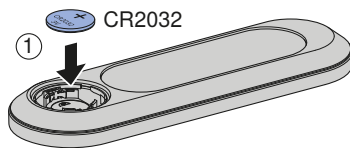

Afstandsbediening opnieuw toewijzen



Het apparaat kan alleen via een enkele, toegewezen afstandsbediening worden bediend.

- ▶ Gelijktijdig de toets <+> op de afstandsbediening en de toets <+> op het zijdelingse bedieningspaneel ca. 10 seconden lang indrukken.

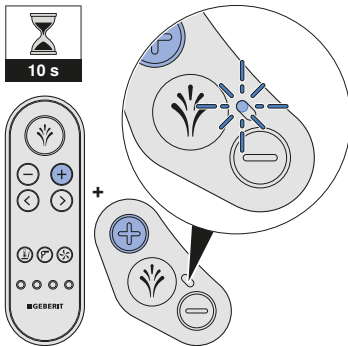

Resultaat

- ✓ Het apparaat piept (1x), en de blauwe LED op het zijdelingse bedieningspaneel brandt 4 seconden lang.
- ✓ De douchewc kan met de afstandsbediening worden geregeld.

Overige functiefouten

De volgende tabel helpt u bij de foutopsporing, als bepaalde functies van de douchewc zijn uitgevallen.



De douchewc kan ook in geval van een storing als normale wc worden gebruikt. De douchearm moet volledig ingeschoven zijn. De wc-spoeling start u zoals gebruikelijk met de bedieningstoetsen.



Mocht het apparaat defect zijn, dan schakelt u het apparaat met de hoofdschakelaar uit.

Stap	Probleembeschrijving	Storingen verhelpen
1	De geurneutralisering is zwak of onwerkzaam.	<ul style="list-style-type: none">▶ De keramische honingraatfilter vervangen. → Zie "Keramische honingraatfilter vervangen", pagina 40
2	Het apparaat functioneert niet of deels niet correct.	<ul style="list-style-type: none">▶ De douchewc via de hoofdschakelaar 30seconden lang uitschakelen.▶ De douchewc via de hoofdschakelaar opnieuw inschakelen. Resultaat ✓ Het apparaat wordt na het inschakelen opnieuw geïnitieerd.
3	De reinigende werking van de douche wordt minder.	<ul style="list-style-type: none">▶ De douchekoppen reinigen of vervangen. → Zie "Douchekop reinigen", pagina 39▶ Het apparaat ontkalken. → Zie "Apparaat ontkalken", pagina 35
4	De douchewc bereikt bij het douchen niet meer de normale temperatuur.	<ul style="list-style-type: none">▶ Het apparaat ontkalken. → Zie "Apparaat ontkalken", pagina 35▶ De douchewc via de hoofdschakelaar 30seconden lang uitschakelen.▶ De douchewc via de hoofdschakelaar opnieuw inschakelen. Resultaat ✓ Het apparaat wordt na het inschakelen opnieuw geïnitieerd.

Duurzaamheid

Geberit groep en duurzaamheid

Als Europees marktleider in de sanitaire industrie staat Geberit voor waterbesparing, efficiënt gebruik van resources en duurzaam bouwen. De groep bewijst sinds tientallen jaren, dat succesvol zakendoen op lange termijn verenigbaar is met milieuvriendelijk en sociaal handelen. Een op duurzaamheid gericht ondernemingsbeleid draagt bij aan kostenbesparing en minimalisering van risico's. Geberit wil daarbij een voorbeeld voor klanten, leveranciers en andere partners zijn en maatstaven zetten. Daarbij horen waterbesparende en duurzame producten, een veilige, milieuvriendelijke productie die de natuurlijke hulpbronnen ontziet, een inkoop en logistiek met hoge milieunormen en ethische normen alsmede goede arbeidsvoorwaarden voor wereldwijd 12.000 toegewijde en competente medewerkers. De sociale verantwoordelijkheid wordt onder andere in het kader wereldwijde hulpprojecten met betrekking tot het kerngebied water gerealiseerd.

Ecodesign - levenscyclusanalyse

De basis voor duurzame producten is een systematisch innovatieproces, waarbij zo veel mogelijk milieuvriendelijke materialen en functieprincipes geselecteerd, risico's tot een minimum beperkt en een hoge resource-efficiëntie nagestreefd worden. Voor dit product kan op aanvraag een gedetailleerde levenscyclusanalyse worden geleverd.

Ecotips

Het betreffende product werd met grootste zorgvuldigheid ontwikkeld, ook in opzicht van het verbruik van energie, water en resources (zie ook technische gegevens). U kunt de ecologische voetafdruk van het product reduceren, door de volgende aanbevelingen op te volgen:

- Schakel het apparaat uit, wanneer u op vakantie bent.
- Onderbreek handmatig de douchefunctie, om zo warmwater te besparen.
- Gebruik voor de droging weinig papier.
- Schakel de verwarmingsfunctie van de warmwaterboiler uit, wanneer u geen warm douchewater nodig heeft.
- Gebruik milieuvriendelijk reinigingsmiddel.
- Onderhoud regelmatig het apparaat en behandel het zorgvuldig om de levensduur te verlengen.
- Geef defecte apparaten voor deskundige afvoer aan Geberit of een aangewezen partner terug.

Bestanddelen

Dit product voldoet aan de eisen van de richtlijn 2011/65/EU: 2011-06-08 (Richtlijn betreffende de beperking van het gebruik van bepaalde gevaarlijke stoffen in elektrische en elektronische apparatuur) en is vrij van milieubelastende stoffen, zoals lood, kwik, cadmium en chroom VI.

Het voldoet eveneens aan de Europese Chemicaliën Verordening EGV 1907/2006:2006-12-18 (Regelgeving voor de registratie, evaluatie, toelating en beperking van chemische stoffen (REACH)), die de registratie, beoordeling, autorisatie en beperkingen ten aanzien van bepaalde chemische stoffen bevat.

Afvoer van afgedankte elektrische en elektronische apparatuur



Volgens de richtlijn 2012/19/EU (AEEA - Afgedankte Elektrische en Elektronische Apparatuur) zijn fabrikanten van elektrische apparaten verplicht oude apparaten terug te nemen en deskundig te verwijderen. Het symbool geeft aan dat het product niet met normaal afval mag worden afgevoerd. Oude apparaten moeten voor vakkundige afvoer direct aan Geberit worden geretourneerd. Inleveradressen kunnen bij het verantwoordelijke Geberit verkoopkantoor worden aangevraagd.

Conformiteit

Conformiteitsverklaring

De conformiteitsverklaring is verkrijgbaar bij het verantwoordelijke Geberit verkoopkantoor.

Eindconsument-garantie

Eindconsument-garantie

De volgende eindconsument-garantie geldt naast de wettelijke aansprakelijkheid van uw contractpartner voor gebreken en beïnvloedt deze niet.

De voor de plaats van installatie van het Geberit AquaClean product ("product") verantwoordelijke Geberit maatschappij ("Geberit") geeft de eindconsument voor het op de garantiekaart met serienummer aangegeven product een garantie met de volgende inhoud:

1. Geberit garandeert voor een periode van 3 jaar ("garantieperiode"), gerekend vanaf de installatiedatum bij de eindconsument, dat het product vrij is van materiaal- en productiefouten. De garantie omvat het volgende:
 - a) Gedurende de eerste 2 jaar van de garantieperiode neemt Geberit bij materiaal- of productiefouten de kosteloze service of de kosteloze vervanging van de defecte onderdelen door een servicedienst die daartoe van Geberit de opdracht krijgt, voor zijn rekening.
 - b) In het derde jaar van de garantieperiode neemt Geberit in geval van materiaal- of productiefouten de vervangende onderdelen gratis aan de door Geberit erkende servicedienst die van de eindconsument de opdracht voor de reparatie heeft gekregen, voor zijn rekening.
2. Verdergaande aanspraken van de eindconsument jegens Geberit op basis van deze garantie zijn niet mogelijk.
3. Er bestaat alleen in de volgende gevallen aanspraak op de garantie:
 - a) Het product is door een professioneel installatiebedrijf of een door Geberit geautoriseerde servicedienst geïnstalleerd en in bedrijf genomen.
 - b) Er zijn geen veranderingen aan het product uitgevoerd, met name zijn geen delen verwijderd of vervangen en er zijn geen extra installaties aangebracht.
 - c) Het defect aan het product is niet veroorzaakt door foutieve installatie, foutief gebruik of door gebrekkig onderhoud.
 - d) In het derde jaar van de garantieperiode bestaat alleen aanspraak op garantie als de bijgevoegde garantiekaart volledig ingevuld binnen 90 werkdagen, gerekend vanaf de installatiedatum, door de eindconsument naar de voor de plaats van installatie verantwoordelijke Geberit maatschappij werd teruggestuurd.
4. Deze garantie geldt uitsluitend voor plaatsen van installatie van het product in landen waar Geberit met een eigen verkoopkantoor of via een verkooppartner vertegenwoordigd is.
5. Deze garantie is uitsluitend onderworpen aan het materiële recht van het land waarin Geberit gevestigd is. Het Verdrag van de Verenigde Naties inzake internationale koopovereenkomsten is uitdrukkelijk uitgesloten. Voor geschillen ten aanzien van deze garantie is uitsluitend het gerecht ter plaatse van de zetel van Geberit bevoegd.

Technische gegevens

Technische gegevens

Nominale spanning	230 V AC
Netfrequentie	50 Hz
Opgenomen vermogen	2000 W
Opgenomen vermogen in stand-by	≤ 0,5 W
Beschermingsgraad	IPX4
Beschermingsklasse	I
Netaansluiting	Netaansluiting via systeemstekker met driedraads, flexibele mantelleiding
Doucheduur	50 s
Aantal drukkiveaus douchestraal	5
Watertemperatuur	37 °C
Bedrijfstemperatuur	5–40 °C
Stromingsdruk	50–1000 kPa
	0,5–10 bar
Min. stromingsdruk	0,5 bar
	50 kPa
Berekend debiet	0,02 l/s
Maximale belasting wc-zitting	150 kg

(CH) Geberit Vertriebs AG
Schachenstrasse 77
CH-8645 Jona
T 0848 882 982
www.geberit-aquaclean.ch

(DE) Geberit Vertriebs GmbH
Kundendienst/Servicestelle
Theuerbachstrasse 1
D-88630 Pfullendorf
T (075 52) 934 10 11
F (075 52) 934 866
www.geberit-aquaclean.de

(AT) Geberit Vertriebs GmbH & Co. KG
Geberitstrasse 1
A-3140 Pottenbrunn / St. Pölten
T +43 2742 401-400
F +43 2742 401-50
www.geberit-aquaclean.at

(AE) Geberit International Sales AG
Dubai Branch
B702-B705
Building No. 1
Dubai Design District
PO Box
UAE-282317 Dubai
T +971 4 204 5477
F +971 4 204 5497
www.geberit.ae

(BE) Geberit nv
Beaulieustraat 6
B-1830 Machelen
T +32 2 252 0111
F +32 2 251 0867
www.geberit-aquaclean.be

(BG) Юнитрейд Интернешънъл ЕООД
бул. "Черни връх" 161-А
1407 София
T 02/ 968 11 11
F 02/ 968 10 01
www.unitrade-bg.com

(CN) 吉博力(上海)贸易有限公司
地址: 上海市嘉定区南翔高科技
园区惠平路1515号
邮编: 201802

(CZ) Geberit spol. s r.o.
Sokolovská 2408/222
190 00 Praha 9
T +420 547 212 335
F +420 547 212 340
www.geberit.cz

(DK) Geberit A/S
Lægårdsvej 26
DK-8520 Lystrup
T +45 86 74 10 86
F +45 86 74 10 98
www.geberit-aquaclean.dk

(ES) Geberit, S.A.U.
Plaza Europa, 2-4, 6ª planta
ES-08902 L'Hospitalet del Llobregat
(Barcelona)
T +34 902 170 635
www.geberit-aquaclean.es

(FI) Geberit Oy
Tahkotie 1
FI-01530 Vantaa
P +358 9 867 8450
www.geberit.fi

(FR) Geberit France
ZA du Bois Gasseau - CS40252
Samoreau
FR-77215 Avon Cedex
Téléphone 01 60 71 66 61
T +33(0)825 801 603
F +33(0)825 801 604
www.geberit-aquaclean.fr

(GB) Geberit Sales Ltd.
Geberit House
Edgehill Drive
Warwick
CV34 6NH
T (0)1926 516 800
T (0)1926 516 809
In Eire T +44 1622 717 811
www.geberit-aquaclean.co.uk

(HR) Predstavništvo Geberit
prodaja d.o.o. Ruše
Samoborska cesta 218
10090 Zagreb, HR
T +385 1 3867 800
F +385 1 3867 801
www.geberit.hr

(HU) Geberit Kft
1117 Budapest,
Alíz utca 2.
T +36 1 204 4187
www.geberit.hu

(IT) Geberit Marketing e Distribuzione SA
Via Gerre 4
CH-6928 Manno
T +41 91 611 92 92
F +41 91 611 93 93
www.geberit-aquaclean.it

(LU) Geberit Luxembourg
61, avenue de la Libération
L-3850 Schifflange
T +352 54 52 26
F +352 54 54 91
www.geberit.lu

(NL) Geberit B.V.
Fultonbaan 15
3439 NE Nieuwegein
T +31 (0)3060 57700
F +31 (0)3060 53392
www.geberit-aquaclean.nl

(NO) Geberit AS
Luhrtoppen 2
N-1470 Lørenskog
T +47 67 97 82 00
www.geberit-aquaclean.no

(PL) Geberit Sp. z o.o.
ul. Postępu 1
02-676 Warszawa
T +48 22 843 06 96
www.geberit-aquaclean.pl

(PT) Geberit Tecnologia Sanitária, S.A
Rua Cupertino de Miranda, nº 12-2º A
PT-1600-485 LISBOA
www.geberit.pt

(RO) Geberit International Sales AG
Splaiul Unirii, Nr. 86, Et. 3
Sector 4, Bucharest
T +40 21 330 30 80/81
F +40 21 330 31 61
www.geberit.ro

(RS) Geberit - Predstavništvo za
Republiku Srbiju i Republiku Crnu Goru
Vojvode Skopljanca 24
SR-11000 Beograd
T + 381 11 30 96 430
F + 381 11 30 96 431
www.geberit.rs

(RU) ООО „ГЕБЕРИТ РУС“
Олимпийский пр., 16, стр.5, 5 этаж
129110 Москва
тел.: +7 495 783 83 30
www.geberit.ru

(SE) Geberit AB
Folketshusgatan 1
Box 140
295 22 Bromölla
T +46 40 680 89 30
www.geberit.se

(SI) Geberit prodaja, d.o.o.
Bezena 55
2342 Ruše
T 01 586 22 00
F 01 586 22 19
www.geberit.si

(SK) Geberit Slovensko s.r.o
Karadžičova 10
821 08 Bratislava 2
F +421 2 49 20 30 71
www.geberit.sk

(TR) Geberit Tesisat Sistemleri Tic Ltd. ti.
İçerenköy Mah. Engin Sok. No. 10,
34752 Ataşehir-Ystanbul, Turkey
T +90 216 340 82 73
F +90 216 340 82 79
www.geberit.com.tr

(ZA) Geberit Southern Africa (Pty.) Ltd.
6 Meadowview Lane,
Meadowview Business Estate,
Longmeadow,
Linbro Park
Johannesburg,
South Africa
T +27 11 444 5070
F +27 11 444 5992
www.geberit.co.za