

**GEBERIT AQUACLEAN TUMA
COMFORT**

GEBERIT

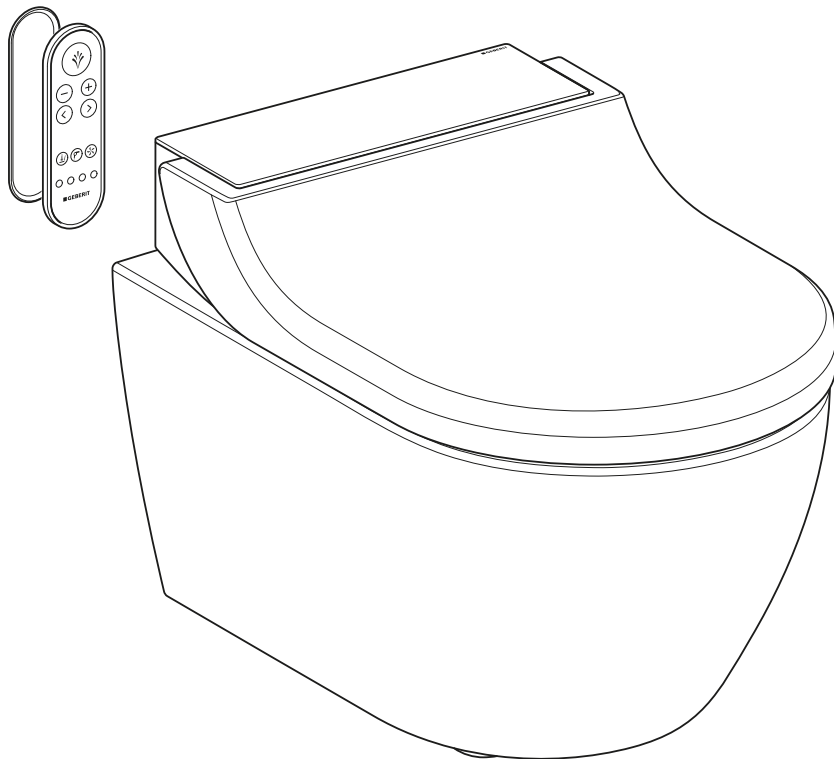

MODE D'EMPLOI

Sommaire

Pour votre sécurité	5
À qui s'adresse ce produit ?	5
Comment utiliser le produit ?	5
Que devriez-vous éviter ?	5
Utilisation non conforme	5
Consignes générales de sécurité	6
Liste des avertissements et symboles dans le présent mode d'emploi	8
Liste des symboles apposés sur l'appareil	8
Enregistrez votre appareil	9
Enregistrement pour garantie	9
Connaître l'appareil	10
Au sujet des appareils AquaClean	10
Vue d'ensemble des fonctions	10
Durée du fonctionnement de la douchette	10
Durée d'activation du séchoir	10
Vue d'ensemble de l'appareil	11
Mettre en marche et arrêter l'appareil	13
Le concept d'utilisation	15
À propos du concept d'utilisation	15
Face avant de la télécommande	15
Face arrière de la télécommande	16
Commande fixe latérale	16
Affectation spéciale des touches	18
Application Geberit AquaClean	19
Utilisation de l'appareil	20
Réglages de votre appareil	20
Réglages supplémentaires de votre appareil dans l'application Geberit AquaClean	20
Adapter le fonctionnement de la douchette à ses besoins	21
Mettre en marche ou en arrêt la fonction d'arrêt différé de l'aspiration des odeurs	22
Arrêter le chauffe-eau à écoulement libre	22
Mettre le chauffage de lunette d'abattant en marche ou en arrêt	23
Utiliser la douchette	23
Régler l'intensité du jet de la douchette	24
Régler la position du bras de la douchette	24
Activer et désactiver le mouvement oscillatoire de la douchette	25
Utiliser la douchette dame	25
Activer et désactiver le mouvement oscillatoire de la douchette dame	26
Utiliser le séchoir	26
Enregistrement rapide des profils utilisateurs	27
Enregistrement rapide du profil de base	27
Enregistrer le profil utilisateur personnel dans l'application Geberit AquaClean	28
Que se passe-t-il après l'utilisation ?	28

Nettoyer et détartrer l'appareil.....	29
Nettoyage de céramiques de WC revêtues.....	29
Nettoyage et entretien des surfaces lisses.....	29
Retirer le couvercle WC.....	29
Mettre en marche et arrêter l'appareil.....	30
Renouvellement automatique de l'eau.....	32
Recommandation générale pour le nettoyage.....	32
Désinfection ciblée.....	32
Produits et outils de nettoyage adaptés.....	33
L'appareil affiche un message relatif au détartrage.....	34
Détartrer l'appareil.....	35
Nettoyer le couvercle WC, la lunette d'abattant et le boîtier.....	37
Nettoyer la zone de rinçage de la céramique des WC.....	38
Nettoyage entre l'appareil et la céramique des WC.....	38
Nettoyer la buse de la douchette.....	39
Remplacer le filtre alvéolé céramique.....	40
Remédier aux dérangements.....	42
Le WC lavant est inopérant.....	42
La télécommande est inopérante.....	43
Remplacer la pile de la télécommande.....	44
Jumeler la télécommande.....	45
Autres anomalies de fonctionnement.....	46
Durabilité.....	47
Le groupe Geberit et la durabilité.....	47
Design écologique – Bilan écologique.....	47
Conseils écologiques.....	47
Substances.....	47
Élimination des déchets d'équipements électriques et électroniques.....	48
Conformité.....	48
Déclaration de conformité.....	48
Garantie client final.....	49
Garantie client final.....	49
Caractéristiques techniques.....	50
Caractéristiques techniques.....	50

Pour votre sécurité

À qui s'adresse ce produit ?

Le WC lavant Geberit AquaClean peut être utilisé dans sa fonction de WC par tous les groupes d'âge. Les enfants ne peuvent effectuer le nettoyage et les travaux d'entretien que sous la surveillance d'un adulte.

Comment utiliser le produit ?

Le produit est destiné aux utilisations et domaines d'application suivants :

- en utilisation comme WC lavant :
 - pour le nettoyage de la région anale
 - pour le nettoyage externe de la région vaginale
 - pour l'aspiration des odeurs
- pour installation à l'intérieur, dans une pièce chauffée
- pour le raccordement au réseau d'eau potable
- pour le fonctionnement avec de l'eau issue de systèmes de traitement par osmose inverse

Que devriez-vous éviter ?

Le produit ne convient pas aux utilisations suivantes :

- quitter la lunette d'abattant pendant le fonctionnement de la douche
- poser de charges lourdes et d'objets sur le couvercle WC
- plonger la télécommande dans du liquide
- utiliser sans bouchon pour détartrant Geberit AquaClean

Utilisation non conforme

Geberit décline toute responsabilité quant aux conséquences liées à une utilisation non conforme du produit.

Consignes générales de sécurité





Les consignes de sécurité suivantes s'appliquent durant tout le cycle de vie du produit :

- Lisez le mode d'emploi avant la première utilisation afin de vous familiariser avec son fonctionnement.
- Conservez le mode d'emploi pour consultation ultérieure.
- Un encrassement du filtre peut entraîner une pollution de l'air. Pour exclure tout risque pour la santé et garantir une parfaite fonctionnalité, le filtre doit être remplacé chaque année.
- N'utilisez pas l'appareil lorsqu'il est endommagé. Débranchez si possible l'appareil du réseau électrique et contactez le service après-vente Geberit.
- N'ouvrez pas l'appareil. Il ne contient aucune composante à entretenir ou pouvant être réparée par l'utilisateur.
- Ne procédez à aucune modification ou installation complémentaire. Il y a danger de mort en cas de modifications arbitraires.
- Les réparations doivent être exécutées uniquement par des personnes autorisées et qualifiées, avec des pièces détachées d'origine.
- Utilisez uniquement des accessoires d'origine.
- L'utilisation et la maintenance doivent être réalisées par l'exploitant ou l'utilisateur dans les limites stipulées par le présent mode d'emploi.
- Toujours consulter la version actuelle des instructions de montage lors du remontage si Geberit AquaClean a dû être démonté (p. ex. pour un déménagement).
- Brancher le Geberit AquaClean uniquement à une tension secteur correspondant à celle indiquée sur la plaque signalétique.
- Conformez-vous toujours aux instructions du fabricant lors de l'utilisation de produits de nettoyage et détartrants.



i Le présent document contient des avertissements en différents endroits. Ces avertissements sont des consignes de sécurité dépendant de la situation et de l'utilisation et concernent des dangers spécifiques.

i Les présentes instructions correspondent au niveau technique de l'appareil lors de la mise à l'impression. Sous réserve de modifications dans l'intérêt du progrès technique. Une version actuelle du présent document et de la documentation complémentaire est à votre disposition sur Internet. www.geberit.com

Liste des avertissements et symboles dans le présent mode d'emploi

Avertissements et symboles	
 DANGER	Désigne un danger imminent pouvant entraîner la mort ou des blessures graves en cas de non-respect des consignes de sécurité.
 AVERTISSEMENT	Désigne un danger potentiel, susceptible d'entraîner la mort ou des blessures graves s'il n'est pas évité.
 ATTENTION	Désigne un danger susceptible d'entraîner des blessures s'il n'est pas évité.
ATTENTION	Désigne un danger susceptible d'entraîner des dommages matériels s'il n'est pas évité.
	Signale une information importante.

Liste des symboles apposés sur l'appareil

Symbole	Signification
	Lire les consignes de sécurité et le mode d'emploi/ manuel d'utilisation avant la mise en service de l'appareil.
	Danger de mort par électrocution

Enregistrez votre appareil

Enregistrement pour garantie

Prolongez gratuitement la durée de la garantie de votre Geberit AquaClean. Enregistrez-vous pour cela dans les 90 jours ouvrables à compter de la date d'installation.



Au cours de la troisième année de garantie, Geberit prendra gratuitement à sa charge la livraison de pièces de remplacement en cas de défauts de matériau ou de production, si le produit a été installé et mis en service par une entreprise sanitaire.

Avec l'ordinateur :

<http://www.geberit-aquaclean.com/registration>

Par courrier postal :

Complétez et renvoyez-nous la carte de garantie jointe à l'appareil.

Par smartphone ou tablette :



Avec l'application
Geberit AquaClean :

Android :



iOS :



Connaître l'appareil

Au sujet des appareils AquaClean

Geberit AquaClean est un WC avec fonction douche intégrée. L'appareil remplit en outre l'intégralité des fonctions d'un WC traditionnel. D'autres fonctionnalités dépendent du modèle de votre appareil.

Vue d'ensemble des fonctions

Fonctions d'hygiène :

- aspiration des odeurs avec neutralisation des odeurs par un filtre alvéolé céramique
- fonction d'arrêt différé de l'aspiration des odeurs activable
- technologie de douchette WhirlSpray avec position personnalisable du bras de la douchette
- possibilité de désactiver la fonction de jet oscillant du bras de la douchette
- buse pour dame mobile intégrée avec position personnalisable du bras de la douchette
- nettoyage automatique du bras de la douchette avant et après chaque utilisation
- possibilité de désactiver le fonctionnement de séchoir par l'ouverture du séchoir

Fonctions de confort :

- signal de confirmation lors de la programmation des fonctions du WC lavant
- intensité du jet de la douchette et position du bras de la douchette sélectionnables
- abattant WC avec reconnaissance de l'utilisateur et chauffage de lunette d'abattant
- abattant WC et couvercle WC avec SoftClosing
- fonctions principales accessibles via une commande fixe latérale ergonomique
- utilisable entièrement via la télécommande
- possibilité d'enregistrer quatre profils utilisateurs et un profil de base

Nettoyage et entretien :

- couvercle WC amovible
- possibilité de lever l'abattant pour nettoyer entre l'appareil et la céramique
- programme de détartrage

Durée du fonctionnement de la douchette

La durée d'activation de la douchette et de la douchette dame est différente.

- La durée d'activation de la douchette est de 50 secondes. Elle peut toujours être interrompue en appuyant une deuxième fois sur la touche <Douchette>.
- La durée d'activation de la douchette dame est de 30 secondes. Elle peut toujours être interrompue en appuyant une deuxième fois sur la touche <Douchette>.

Durée d'activation du séchoir

La durée d'activation du séchoir est de 5 minutes. Elle peut toujours être interrompue en appuyant une deuxième fois sur la touche <Séchoir>.

Vue d'ensemble de l'appareil

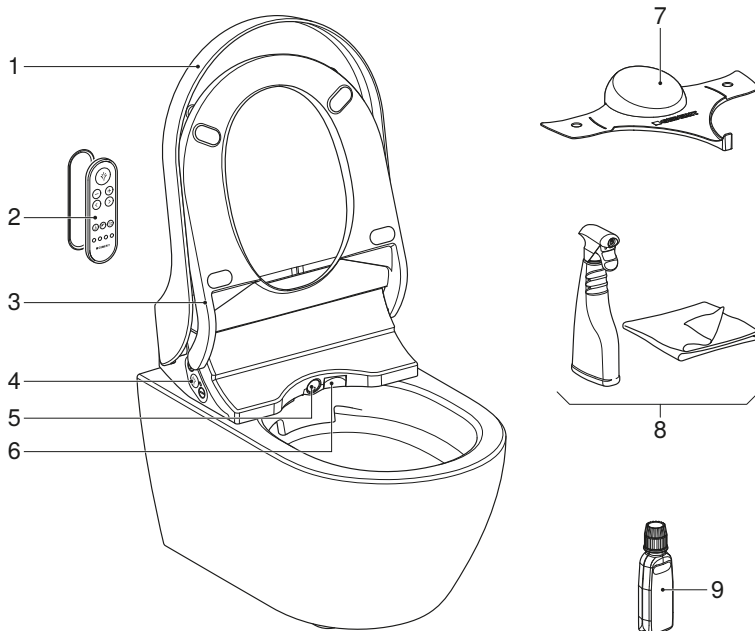

- 1 Couvercle WC
- 2 Télécommande avec support mural magnétique
- 3 Lunette d'abattant avec reconnaissance de l'utilisateur et chauffage de lunette d'abat-tant
- 4 Commande fixe latérale avec LED d'état
- 5 Bras de la douchette avec buse de douchette et buse pour dame
- 6 Clapet de séchoir
- 7 Cache de protection anti-éclaboussures
- 8 Kit de nettoyage Geberit AquaClean (n° de réf. 242.547.00.1)
- 9 Détartrant Geberit AquaClean (n° de réf. 147.040.00.1)

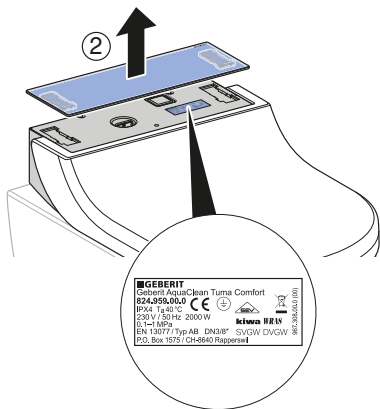
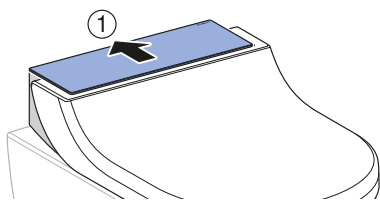

■ GEBERIT
 Geberit AquaClean Tuma Comfort
S24.950.010
 IPX4, T_a 40 °C
 230 V, 50 Hz, 2000 W
 CE
 EN 13277 Typ AB DN38° SVGW DVGW
 P20, Box 1573 / CH-8640 Rapperswil
 www.geberit.com

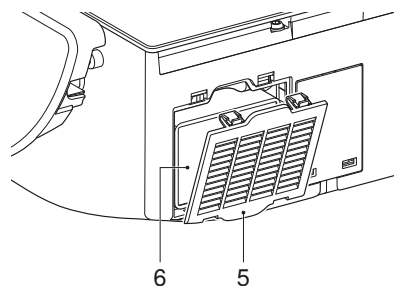
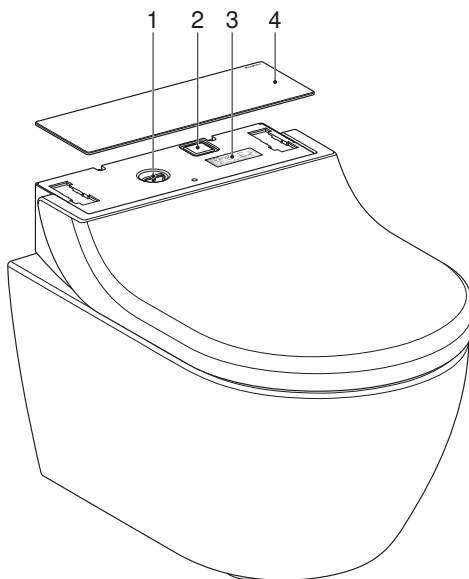

- 1 Ouverture de remplissage avec bouchon pour détartrant Geberit AquaClean
- 2 Interrupteur principal
- 3 Plaque signalétique avec numéro de série
- 4 Recouvrement design
- 5 Recouvrement du compartiment de filtre
- 6 Filtre alvéolé céramique remplaçable Geberit type 3 (n° de réf. 242.999.00.1)

Mettre en marche et arrêter l'appareil

i Entre l'arrêt de l'appareil et sa mise en marche, il faut au moins 30 secondes pour permettre à la commande électronique de se décharger complètement.

1 Relevez le couvercle WC.

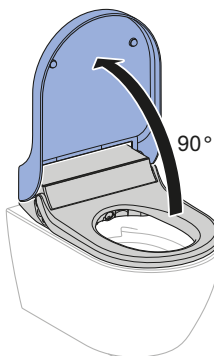

2 Retirez le couvercle WC.

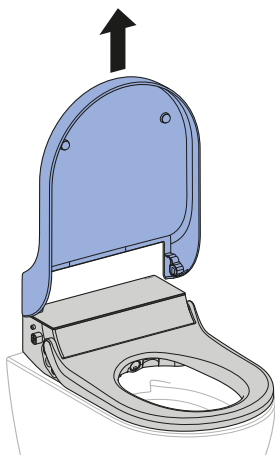

3 Retirez le recouvrement design.

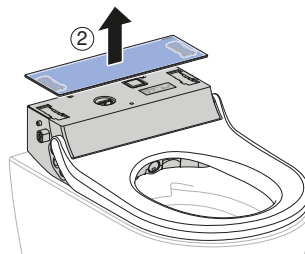
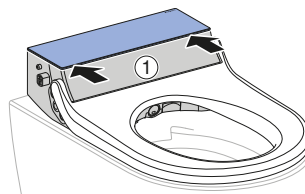

4 Actionnez l'interrupteur principal.

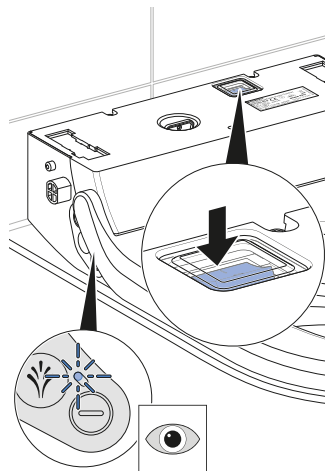

✓ La LED de la commande fixe latérale clignote/s'éteint.

5 Installez le recouvrement design.

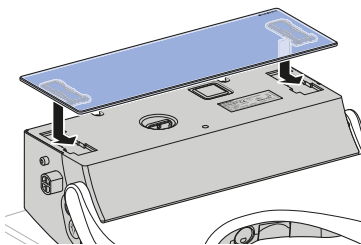

6 Montez le couvercle WC.

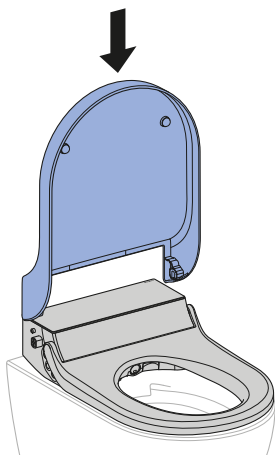

7 Abaissez le couvercle WC.



Résultat

- ✓ L'appareil se réinitialise après la mise en marche.

Le concept d'utilisation

À propos du concept d'utilisation

Le WC lavant peut être commandé à l'aide de la télécommande, la commande fixe latérale et l'application Geberit AquaClean.

Face avant de la télécommande

Toutes les fonctions du WC lavant sont accessibles via la télécommande.

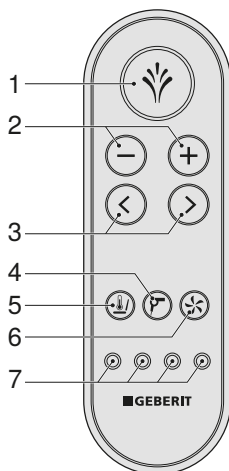

- 1 Touche <Douchette> : démarrer et arrêter les fonctions douchette / arrêter le fonctionnement de séchoir
- 2 Touches <->/<+> : diminuer ou augmenter l'intensité du jet de la douchette
- 3 Touches fléchées <gauche>/<droite> : régler la position du bras de la douchette
- 4 Touche <Séchoir> : démarrer et arrêter le séchoir
- 5 Touche <Chauffage de lunette d'abattant> : mettre le chauffage de lunette d'abattant en marche ou en arrêt
- 6 Touche <Aspiration des odeurs> : démarrer et arrêter l'aspiration des odeurs
- 7 Touches <Profil utilisateur> : activer les profils utilisateurs 1–4

Les touches <Profil utilisateur> de la télécommande permettent d'enregistrer quatre profils utilisateurs différents. → Voir « Enregistrement rapide des profils utilisateurs », page 27



Les profils utilisateurs vous permettent d'accéder directement à vos réglages personnels. Sélectionnez votre profil utilisateur juste avant ou dès que vous avez pris place.

Face arrière de la télécommande

Le compartiment à pile est situé à l'arrière de la télécommande.

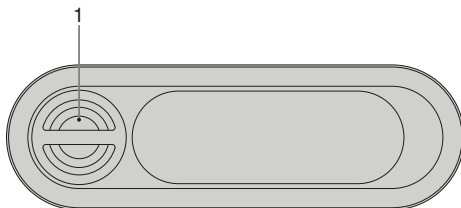

- 1 Compartiment à pile

Commande fixe latérale

La commande fixe latérale permet d'utiliser les fonctions douchette de l'appareil.

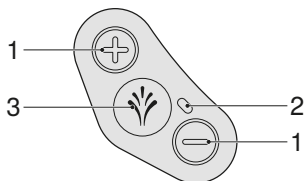

- 1 Touches <+>/<-> : augmenter ou réduire l'intensité du jet de la douchette
2 LED d'état
3 Touche <Douchette> : démarrer et arrêter la douchette ou la douchette dame

Tableau 1: LED d'état de la commande fixe latérale

LED	Description
Clignote bleue	L'appareil s'initialise après avoir été allumé. Un rinçage du système est effectué.
Allumée bleue	Un utilisateur a été détecté et la production d'eau chaude est activée dans les réglages de base. La LED s'éteint en mode économie d'énergie.
Pas allumée (pas d'utilisateur)	Le mode économie d'énergie est actif ou l'appareil est éteint.
Pas allumée (en utilisation)	La production d'eau chaude et le chauffage de lunette d'abattant ont été désactivés dans les réglages de base.
Allumée rouge	L'appareil doit être détartré. → Voir « Détartrer l'appareil », page 35
Clignote rouge	Message de dérangement → Voir « Le WC lavant est inopérant », page 42

LED	Description
Clignote rouge et s'allume orange	L'appareil est bloqué et doit être détartré au plus vite. Lorsque l'appareil est bloqué, il n'est pas possible d'utiliser les fonctions de la douchette. Le blocage peut être réinitialisé pour 50 cycles de fonctionnement de la douchette, il faut alors appuyer sur la touche <Douchette> pendant 5 secondes.
Allumée orange	L'appareil est en cours de détartrage. Le WC lavant ne peut pas être utilisé pendant la durée du détartrage.
Clignote orange	Un échange d'eau est en cours. → Voir « Renouvellement automatique de l'eau », page 32
Clignote rouge/orange	L'appareil est en mode de détartrage et attend une action de l'utilisateur.



Les touches de la commande fixe sont ergonomiques. Chacune d'elles possède sa propre forme, facilement identifiable au toucher.

Affectation spéciale des touches

L'affectation spéciale des touches vous permet d'accéder à des fonctions étendues de votre WC lavant

Tableau 2: Télécommande

Fonction	Touche sur la télécommande	Marche	Arrêt
Démarrer la douchette dame	Appuyer sur la touche <Douchette> pendant 2 secondes.	–	–
Enregistrer le profil de base	Appuyer simultanément sur les touches <Profil utilisateur 1> et <Profil utilisateur 2> pendant 2 secondes.	Bip (1x)	–
Enregistrer le profil utilisateur	Appuyer sur la touche choisie comme <Profil utilisateur> pendant 2 secondes.	Bip (1x)	–
Mouvement oscillatoire du bras de la douchette	Appuyer simultanément et brièvement sur <gauche> et <droite>.	–	–
Sortir le bras de la douchette pour le nettoyage	Appuyer simultanément et brièvement sur <+> et <Douchette>.	–	–
Jumeler la télécommande	Appuyer simultanément sur <+> sur la télécommande et sur la commande fixe latérale pendant 10 secondes.	Bip (1x)	–
Production d'eau chaude	Appuyer simultanément sur <+> et <Chauffage de lunette d'abattant> pendant 2 secondes.	Bip (1x)	Bip (2x)
Régler l'aspiration des odeurs différée	Appuyer sur la touche <Aspiration des odeurs> pendant 2 secondes.	Bip (1x)	Bip (2x)



La touche <Profil utilisateur> de la télécommande permet d'enregistrer quatre profils utilisateurs différents. → Voir « Enregistrement rapide des profils utilisateurs », page 27

Tableau 3: Commande fixe latérale

Fonction	Touche sur la commande fixe latérale	Marche	Arrêt
Démarrer la douchette dame	Appuyer sur la touche <Douchette> pendant 2 secondes.	–	–
Sortir le bras de la douchette pour le nettoyage	Appuyer simultanément et brièvement sur <+> et <Douchette>.	–	–
Jumeler la télécommande	Appuyer simultanément sur <+> sur la télécommande et sur la commande fixe latérale pendant 10 secondes.	Bip (1x)	–
Démarrage de la fonction de détartrage	Appuyer simultanément sur les touches <-> et <Douchette> pendant 5 secondes.	–	–
Suppression du message de détartrage pour les 50 prochains cycles de fonctionnement de la douchette	Appuyer sur la touche <Douchette> pendant 5 secondes.	Bip (1x)	–
Activer/désactiver le mode démonstration	Appuyer simultanément sur les touches <+> et <-> pendant 5 secondes.	Bip (1x)	Bip (2x)

Application Geberit AquaClean

Les fonctions suivantes du WC lavant sont accessibles via l'application Geberit AquaClean :

- télécommande du WC lavant Geberit AquaClean
- affichage et adaptation des réglages

L'application Geberit AquaClean offre les avantages supplémentaires suivants :

- enregistrement des réglages personnels sur le smartphone
- assistance lors de la maintenance et de l'entretien de l'appareil
- enregistrement simple de votre WC lavant Geberit AquaClean
- films démontrant le fonctionnement
- informations pour le service et les contacts

L'application Geberit AquaClean est disponible gratuitement pour les smartphones Android et iOS dans l'App Store correspondant.

Android:



iOS:



Utilisation de l'appareil

Réglages de votre appareil



Le profil de base avec les réglages de base est automatiquement appelé lorsqu'un utilisateur est reconnu.

Pendant le fonctionnement de la douchette, vous avez toujours la possibilité d'adapter les réglages à vos besoins personnels. Vous pouvez attribuer vos réglages personnels à l'une des quatre touches de profil utilisateur pour l'appeler directement lors de la prochaine utilisation.

Réglage	Plage de réglage	Réglage d'usine du profil de base
Intensité du jet de la douchette	niveau 1–5	niveau 3
Intensité du jet de la douchette dame	niveau 1–5	niveau 1
Position du bras de la douchette	niveau 1–5	niveau 3
Position du bras de la douchette dame	niveau 1–5	niveau 4
Fonction de jet oscillant du bras de la douchette pour la douchette	marche/arrêt	marche
Fonction de jet oscillant du bras de la douchette pour la douchette dame	marche/arrêt	arrêt
Eau chaude pour la fonction douchette	marche/arrêt	marche
Fonction de chauffage de la lunette d'abat-tant	marche/arrêt	marche
Fonctionnement de séchoir après le fonctionnement de la douchette	marche/arrêt	marche
Fonction d'aspiration des odeurs en cas de reconnaissance de l'utilisateur	marche/arrêt	marche
Fonction d'arrêt différé de l'aspiration des odeurs	marche/arrêt	arrêt

Réglages supplémentaires de votre appareil dans l'application Geberit AquaClean

Réglage	Plage de réglage	Réglage d'usine du profil de base
Température de l'eau de la douchette	niveau 1–5	niveau 4
Température du séchoir	niveau 1–5	niveau 5
Température du chauffage de lunette d'abat-tant	niveau 1–5	niveau 4
Dureté de l'eau	dure/moyenne/douce	dure

Adapter le fonctionnement de la douchette à ses besoins

Premiers pas



Les fonctions peuvent être activées, désactivées ou adaptées à l'aide de la télécommande ou de l'application Geberit AquaClean.

- L'appareil émet un bip sonore lorsqu'une fonction est activée (1x).
- L'appareil émet des bips sonores lorsqu'une fonction est désactivée (2x).

L'appareil est équipé d'une reconnaissance de l'utilisateur qui s'active au contact. L'utilisateur doit à cet effet s'asseoir sur la lunette d'abattant.

Lorsque vous prenez place sur la lunette d'abattant :

- l'appareil libère la fonction douchette.
- le chauffage de lunette d'abattant démarre.
- l'aspiration des odeurs se déclenche.

Lorsque vous quittez la lunette d'abattant :

- la fonction douchette se désactive.
- le fonctionnement de séchoir se désactive.
- le chauffage de lunette d'abattant se désactive.
- le fonctionnement de l'aspiration des odeurs se désactive.



Le WC lavant commute automatiquement en mode économie d'énergie dès qu'aucun utilisateur n'est détecté et qu'aucune fonction de l'appareil n'est activée.

Mettre en marche ou en arrêt la fonction d'arrêt différé de l'aspiration des odeurs

Condition requise

- Vous êtes assis(e) sur la lunette d'abattant.

- ▶ Appuyez sur la touche <Aspiration des odeurs> de la télécommande pendant 2 secondes.



Résultat

- ✓ La fonction d'arrêt différé de l'aspiration des odeurs est activée lorsque l'appareil émet un bip (1x). Le temps de poursuite du rinçage est de 2 minutes et démarre à la fin du dernier fonctionnement de douchette ou de séchoir.



Vous pouvez désactiver la fonction en appuyant à nouveau sur la touche pendant 2 secondes. L'appareil émet des bips (2x).

Arrêter le chauffe-eau à écoulement libre

Condition requise

- Vous êtes assis(e) sur la lunette d'abattant.

- ▶ Appuyez simultanément sur les touches <Chauffage de lunette d'abattant> et <+> de la télécommande pendant 2 secondes.

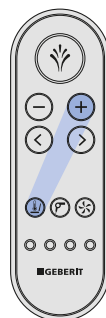

Résultat

- ✓ L'appareil émet des bips (2x). Le chauffe-eau à écoulement libre est arrêté.
- ✓ La douchette fonctionne à l'eau froide.



Vous pouvez réactiver la fonction en appuyant à nouveau sur la touche pendant 2 secondes. L'appareil émet un bip (1x).

Mettre le chauffage de lunette d'abattant en marche ou en arrêt

Condition requise

- Vous êtes assis(e) sur la lunette d'abattant.

- ▶ Appuyez brièvement sur la touche <Chauffage de lunette d'abattant> de la télécommande.



Résultat

- ✓ Le chauffage de lunette d'abattant est arrêté.



Cela dure un moment jusqu'à ce que la lunette d'abattant entièrement chauffée se refroidisse à la température ambiante.

Utiliser la douchette

Condition requise

- Vous êtes assis(e) sur la lunette d'abattant.

- ▶ Appuyez une fois brièvement sur la touche <Douchette> de la commande fixe latérale ou de la télécommande.

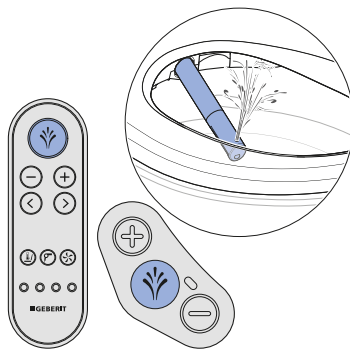

Résultat

- ✓ La douchette se met en marche.
- ✓ La douchette lance la fonction du jet oscillant. Une petite quantité d'eau s'écoule par le trop-plein dans la céramique des WC. La douchette est active pendant 50 secondes.



Vous pouvez stopper prématurément le processus de douche en appuyant une deuxième fois sur la touche <Douchette>.

Régler l'intensité du jet de la douche

Condition requise

- La douche est en cours de fonctionnement.

- ▶ Appuyez sur la touche <+> pour augmenter l'intensité du jet de la douche. Appuyez sur la touche <-> pour diminuer l'intensité du jet de la douche.

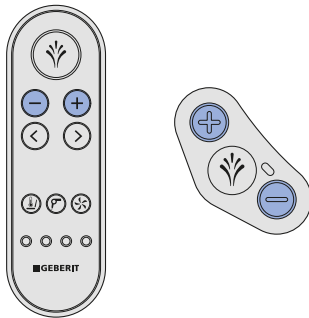

Résultat

- ✓ Le jet de la douche s'intensifie ou s'atténue.

- i** Vous pouvez régler l'intensité du jet de la douche sur 5 positions.

Régler la position du bras de la douche

- i** Les utilisatrices régleront la position du bras de la douche en fonction de leurs spécificités anatomiques afin de ne pas altérer la protection naturelle de la région vaginale.

Condition requise

- La douche est en cours de fonctionnement.

- ▶ Appuyez sur les touches fléchées de la télécommande pour positionner le bras de la douche.

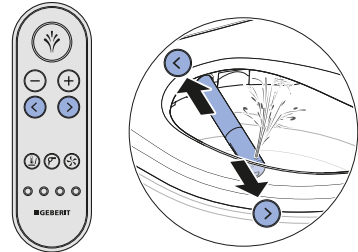

Résultat

- ✓ Le bras de la douche est positionné de manière optimale.

- i** Vous pouvez régler la position du bras de la douche sur 5 positions.

Activer et désactiver le mouvement oscillatoire de la douchette

- i** Le mouvement oscillatoire du bras de la douchette améliore l'efficacité du nettoyage.

Condition requise

- La douchette est en cours de fonctionnement.

- ▶ Appuyez simultanément sur les touches fléchées <gauche> et <droite> pour activer et désactiver le mouvement oscillatoire durant le fonctionnement de la douchette.

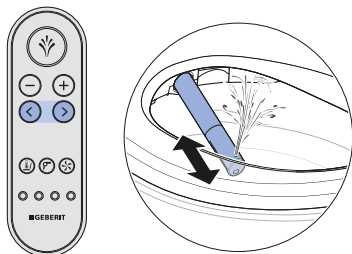

Utiliser la douchette dame

- i** Les parties intimes de la femme constituent une zone particulièrement sensible demandant un soin adapté et très précautionneux. Pour un effet de nettoyage optimal, vous devez régler la douchette dame en fonction de vos spécificités ergonomiques. La position de la buse de douchette et l'intensité du jet doivent être réglées de façon à ce que le jet de la douchette ne puisse pas pénétrer à l'intérieur du vagin.

Condition requise

- Vous êtes assis(e) sur la lunette d'abattant.

- ▶ Appuyez sur la touche <Douchette> de la commande fixe latérale ou sur la télécommande pendant 2 secondes.

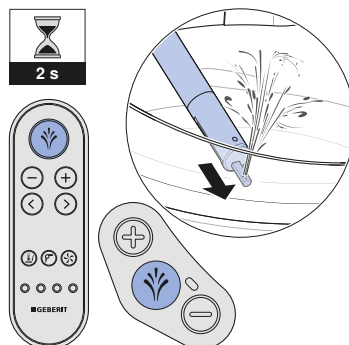

Résultat

- ✓ La douchette dame se met en marche.

- i** Vous pouvez stopper prématurément le processus de douche en appuyant une deuxième fois sur la touche <Douchette>.

Activer et désactiver le mouvement oscillatoire de la douchette dame

- i** Lorsque le mouvement oscillatoire du bras de la douchette est utilisé avec la fonction de la douchette dame, une transmission de germes de la zone périnéale peut se produire dans certains cas.

Condition requise

- La douchette dame est en cours de fonctionnement.

- ▶ Appuyez simultanément sur les touches fléchées <gauche> et <droite> pour activer et désactiver le mouvement oscillatoire durant le fonctionnement de la douchette dame.

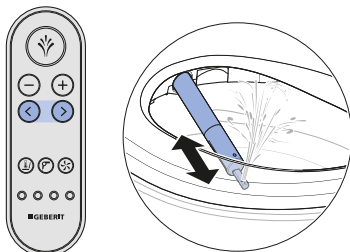

Utiliser le séchoir

Condition requise

- La douchette est en cours de fonctionnement.

- ▶ Arrêtez la douchette.

Résultat

- ✓ Le séchoir se met en marche automatiquement.

- i** Le séchoir fonctionne 5 minutes. Le fonctionnement du séchoir peut être interrompu avec la touche <Séchoir>.

- i** Le fonctionnement du séchoir peut être démarré avec la touche <Séchoir> pendant le fonctionnement de la douchette. Le fonctionnement du séchoir interrompt celui de la douchette.

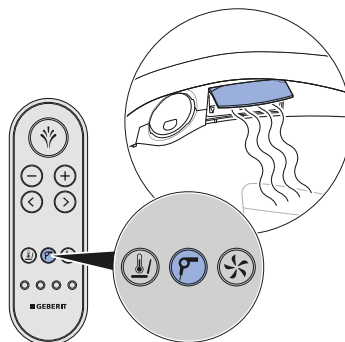

Enregistrement rapide des profils utilisateurs

Condition requise

- Vous êtes assis(e) sur la lunette d'abattant.

- Appuyez sur l'une des quatre touches de profil utilisateur pendant plus de 2 secondes pendant le fonctionnement du séchoir ou à la fin de la douchette pour enregistrer la configuration actuelle.

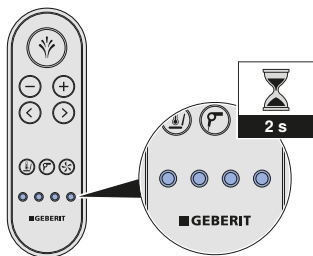

Résultat

- ✓ L'appareil émet un bip (1x).

Enregistrement rapide du profil de base

Condition requise

- Vous êtes assis(e) sur la lunette d'abattant.

- Appuyez simultanément sur les deux premières touches de profil utilisateur pendant plus de 2 secondes pendant le fonctionnement du séchoir ou à la fin de la douchette pour enregistrer la configuration actuelle dans le profil de base.

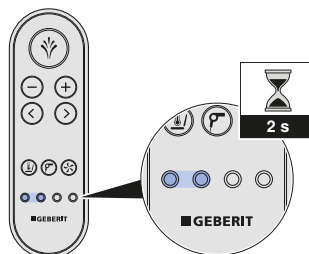

Résultat

- ✓ L'appareil émet un bip (1x).

Enregistrer le profil utilisateur personnel dans l'application Geberit AquaClean



L'enregistrement du profil utilisateur dans l'application Geberit AquaClean ne demande aucune activation de la reconnaissance de l'utilisateur tant que vous vous trouvez dans la zone de détection du WC lavant.

Condition requise

- La version actuelle de l'application Geberit AquaClean est installée sur votre smartphone.
 - L'application Geberit AquaClean est exécutée.
 - Vous vous trouvez dans la zone de détection du WC lavant.
-

▶ Enregistrez les réglages dans l'application Geberit AquaClean.

Résultat

- ✓ Le profil utilisateur personnel est enregistré sur votre smartphone.
- ✓ Les réglages s'appliquent à tous les WC lavants couplés.

Que se passe-t-il après l'utilisation ?

Après chaque utilisation, l'appareil se prépare automatiquement à sa prochaine utilisation :

- La buse de douchette et la buse pour dame sont soigneusement rincées.
- Le WC lavant commute automatiquement en mode économie d'énergie dès qu'aucun utilisateur n'est détecté et qu'aucune fonction de l'appareil n'est activée.

Nettoyer et détartrer l'appareil

Nettoyage de céramiques de WC revêtues

La céramique des WC est dotée d'un revêtement spécial. Grâce à ce revêtement, les gouttes d'eau prennent la forme de petites billes qui ruissellent facilement. Les dépôts tels que le tartre et la saleté sont capturés par les gouttes d'eau et évacués avec elles. Il s'agit d'un procédé particulièrement écologique, car il n'est plus nécessaire d'avoir recours à des détergents WC agressifs.

Nettoyage et entretien des surfaces lisses

Toutes les surfaces lisses peuvent être nettoyées de façon hygiénique avec de l'eau et un produit de nettoyage liquide, non agressif pour la peau et doux.



Les produits de nettoyage agressifs et abrasifs peuvent endommager la surface. Utilisez uniquement des produits de nettoyage liquides doux non irritants pour la peau. Le kit de nettoyage Geberit AquaClean (n° de réf. 242.547.00.1) contient un produit de nettoyage prêt à l'emploi optimal pour toutes les surfaces Geberit AquaClean.

Retirer le couvercle WC

1 Relevez le couvercle WC.

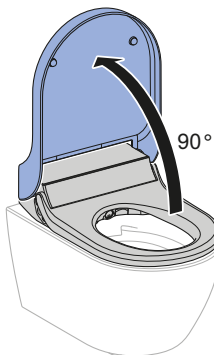

2 Retirez le couvercle WC.

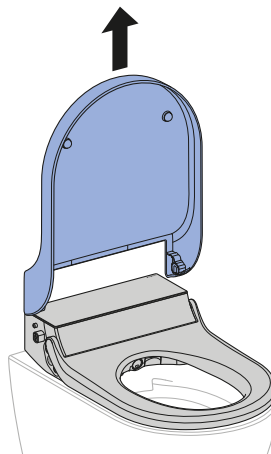

Mettre en marche et arrêter l'appareil

i Entre l'arrêt de l'appareil et sa mise en marche, il faut au moins 30 secondes pour permettre à la commande électronique de se décharger complètement.

1 Relevez le couvercle WC.

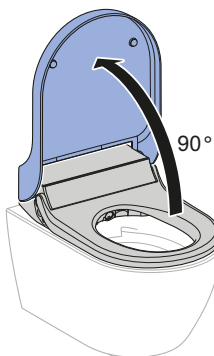

2 Retirez le couvercle WC.

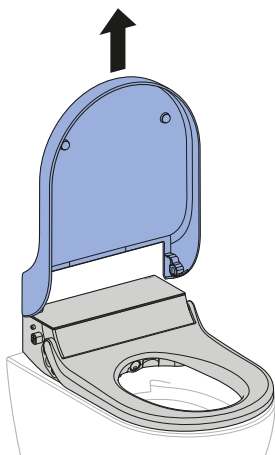

3 Retirez le recouvrement design.

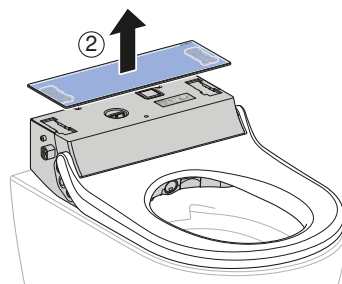
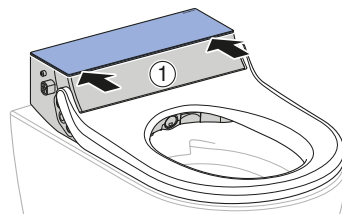

4 Actionnez l'interrupteur principal.

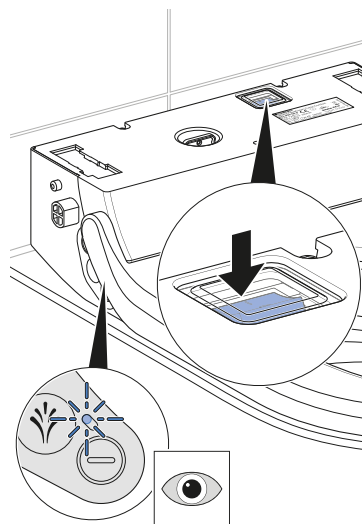

✓ La LED de la commande fixe latérale clignote/s'éteint.

5 Installez le recouvrement design.

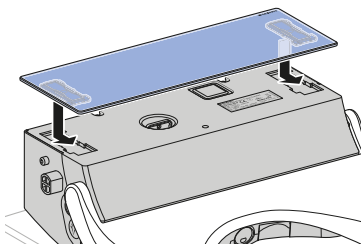

6 Montez le couvercle WC.

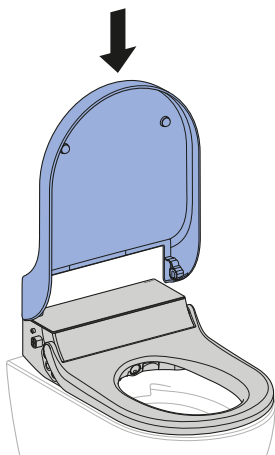

7 Abaissez le couvercle WC.



Résultat

- ✓ L'appareil se réinitialise après la mise en marche.

Renouvellement automatique de l'eau

Si le WC lavant a été démarré de nouveau ou qu'il n'a plus été utilisé pendant plus de 2 semaines, l'appareil est rincé à l'eau fraîche après sa mise en marche. Cela permet de garantir la qualité de l'eau de la douchette avant son utilisation.

Recommandation générale pour le nettoyage

Intervalle de nettoyage	Opération de nettoyage
Une fois par jour	<ul style="list-style-type: none">• Essuyer les gouttes d'eau à l'aide d'un chiffon doux non pelucheux afin d'éviter les taches de calcaire.
Une fois par semaine	<ul style="list-style-type: none">• Nettoyer soigneusement toutes les surfaces et tous les angles. → Voir « Nettoyer le couvercle WC, la lunette d'abattant et le boîtier », page 37• Vérifier la buse de douchette et la nettoyer si besoin est. → Voir « Nettoyer la buse de la douchette », page 39
Une fois par mois	<ul style="list-style-type: none">• Rincer la buse de douchette à l'eau courante afin d'éliminer les corps étrangers.• Nettoyer la céramique des WC à l'aide du produit de nettoyage Geberit AquaClean. → Voir « Nettoyer la zone de rinçage de la céramique des WC », page 38

Désinfection ciblée

Une désinfection n'est recommandée qu'en cas de risque concret de contamination par des agents pathogènes.

ATTENTION

Les désinfectants agressifs peuvent endommager les surfaces

- ▶ N'utilisez que des désinfectants à base d'alcool également adaptés pour désinfecter les mains et la peau, à l'exclusion de tout autre.
- ▶ Respectez les consignes de sécurité du fabricant concernant la manipulation des substances dangereuses.

Type de désinfection	Procédé de désinfection
Désinfection par essuyage humide À utiliser sur les surfaces lisses pouvant être essuyées	<ul style="list-style-type: none">▶ Répartir le désinfectant sur l'ensemble des surfaces.▶ Laisser agir le désinfectant conformément aux consignes du fabricant.▶ Frotter ensuite les surfaces avec des lingettes jetables.
Désinfection par pulvérisation À utiliser uniquement pour les surfaces difficiles d'accès ne pouvant pas être essuyées	<ul style="list-style-type: none">▶ Pulvériser le désinfectant sur les surfaces difficiles d'accès de façon à les mouiller.▶ Laisser agir le désinfectant conformément aux consignes du fabricant.

Produits et outils de nettoyage adaptés

ATTENTION

Les produits détartrants agressifs peuvent endommager l'appareil





- ▶ Utiliser exclusivement le détartrant Geberit AquaClean.



ATTENTION

Les produits de nettoyage agressifs et abrasifs peuvent endommager la surface

- ▶ Utiliser les produits de nettoyage Geberit AquaClean.

Le kit de nettoyage Geberit AquaClean contient un produit de nettoyage prêt à l'emploi optimal pour toutes les surfaces Geberit AquaClean.

Symbole	Propriétés des produits de nettoyage adaptés
	Non irritant pour la peau
	Légèrement acide, acide citrique fortement dilué p. ex.
	Légèrement moussant
	Liquide
	Se dilue dans l'eau

Symbole	Outils de nettoyage adaptés
	Eponges douces à pores fins
	Chiffons doux non pelucheux et exempts de poussière
	Brosse de WC

L'appareil affiche un message relatif au détartrage

Il est possible de régler l'appareil avec l'application Geberit AquaClean sur la dureté de l'eau locale en fonction du tableau ci-après. Cette adaptation permet d'éviter les détartrages inutiles et de ménager l'environnement. Le détartrage de l'appareil est néanmoins indispensable à intervalles réguliers.

Dureté	°fH	°dH	°eH
douce	≤ 15	≤ 8	≤ 11
moyenne	15–25	8–14	11–18
dure	> 25	> 14	> 18



L'appareil peut continuer d'être utilisé normalement lorsque la LED est allumée en rouge sur la commande fixe latérale. Il faudra néanmoins procéder rapidement à un détartrage.

Fréquence	Message	Dépannage
Au moins une fois par an	<ul style="list-style-type: none"> La LED de la commande fixe est allumée en rouge. L'application Geberit AquaClean affiche un message de détartrage. 	<ul style="list-style-type: none"> ▶ Effectuez sans tarder un détartrage.
Nombre maximal de cycles de fonctionnement de la douchette atteint en fonction de la dureté de l'eau		
Nombre maximal de cycles de fonctionnement de la douchette en fonction de la dureté de l'eau atteint en double	<ul style="list-style-type: none"> La LED rouge de la commande fixe clignote. L'application Geberit AquaClean affiche un message de détartrage. 	<p>Condition requise</p> <ul style="list-style-type: none"> – Une utilisation de la douchette n'est plus possible tant qu'il n'a pas été procédé au détartrage. ▶ Effectuez sans tarder un détartrage.

Détartrer l'appareil

ATTENTION

Les produits détartrants agressifs peuvent endommager l'appareil

- ▶ Utiliser exclusivement le détartrant Geberit AquaClean.



- Le détartrage doit être effectué au moins une fois par an, ou plus en fonction du nombre de cycles de fonctionnement de la douchette.
- Pendant le détartrage, le WC peut continuer à être utilisé, mais sans les fonctions douchette.
- Le processus de détartrage peut durer jusqu'à 30 minutes. La fonction douchette est de nouveau prête à être utilisée dès que la LED orange s'éteint.
- Essuyez immédiatement toute projection de détartrant Geberit AquaClean à l'aide d'un chiffon humide.

Condition requise

- La LED sur la commande fixe est allumée en rouge ou elle est allumée en orange tout en clignotant en rouge.
- Le couvercle WC est retiré.

- 1 Ouvrez le recouvrement design.

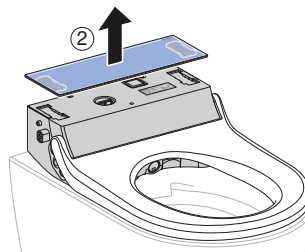
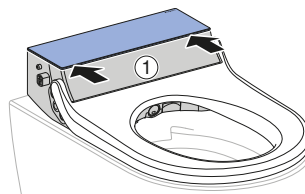

- 2 Retirez le bouchon.

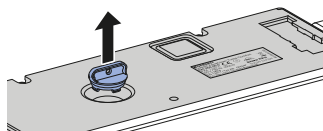

- 3 Appuyez simultanément pendant plus de 5 secondes sur les touches <-> et <Douchette> de la commande fixe latérale.



- ✓ La LED de la commande fixe latérale clignote simultanément en orange et rouge.

- 4** Versez une demi-bouteille de détartrant Geberit AquaClean dans l'appareil.

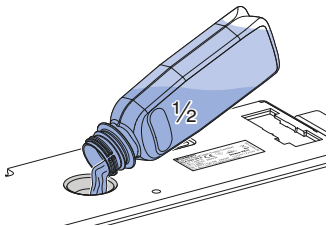

- 5** Appuyez sur la touche <Douchette> sur la commande fixe latérale.
- ✓ La LED est allumée en orange.
 - ✓ L'appareil traite le détartrant versé, une petite quantité de détartrant s'écoule alors dans la céramique. La LED de la commande fixe latérale clignote simultanément en orange et rouge après environ 15 secondes.

- 6** Versez le reste de détartrant Geberit AquaClean dans l'appareil.

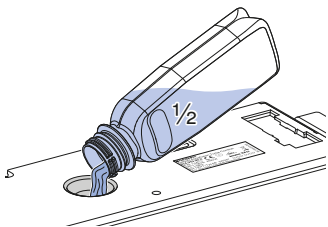

- 7** Remettez le bouchon en place.

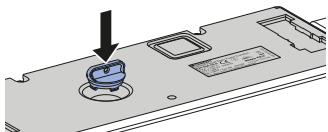

- 8** Fermez le recouvrement design.

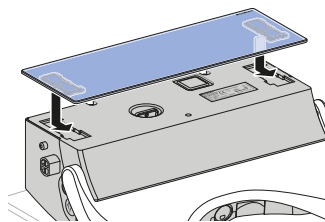

- 9** Montez le couvercle WC.

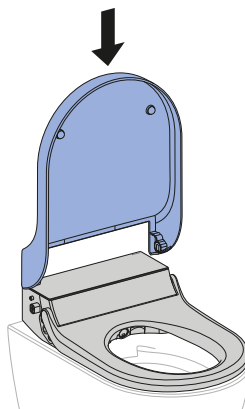

- 10** Appuyez sur la touche <Douchette> sur la commande fixe latérale.



- ✓ La LED est allumée en orange jusqu'à la fin du programme de détartrage. L'appareil est de nouveau prêt à être utilisé dès que la LED s'éteint.

Nettoyer le couvercle WC, la lunette d'abattant et le boîtier

i Veillez à ne pas rayer les surfaces. Déposez toujours les éléments sur une surface douce, non rugueuse.

1 Pulvérisez du produit de nettoyage Geberit AquaClean sur la surface. Essuyez la surface à l'aide d'un chiffon doux, non pelucheux et humide.

2 Ouvrez le couvercle WC.

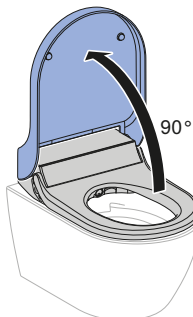

3 Retirez le couvercle WC.

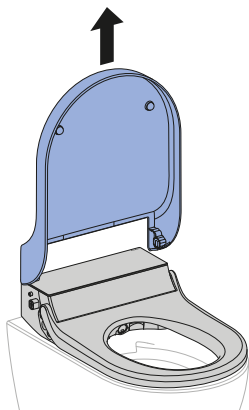

4 Retirez le recouvrement design pour un nettoyage complet.

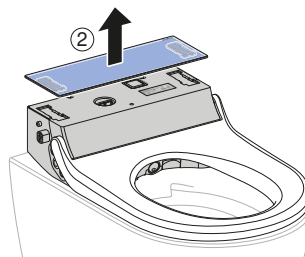
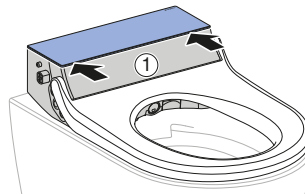

5 Pulvérisez du produit de nettoyage Geberit AquaClean sur le couvercle WC et l'abattant WC. Essuyez la surface à l'aide d'un chiffon doux, non pelucheux et humide.

6 Séchez ensuite toutes les surfaces à l'aide d'un chiffon doux, non pelucheux.

7 Remontez l'appareil après le nettoyage en suivant l'ordre inverse des étapes précédemment décrites.

Nettoyer la zone de rinçage de la céramique des WC

- 1** Pulvérisiez le produit de nettoyage Geberit AquaClean dans la céramique des WC, puis laissez agir quelques minutes.
- 2** Rincez ensuite la céramique des WC avec de l'eau.
- 3** Supprimez les salissures persistantes avec une brosse de WC.

Nettoyage entre l'appareil et la céramique des WC



AVERTISSEMENT

Danger de mort par électrocution

Sans le limiteur de retrait (cordon de sécurité), de l'eau peut pénétrer dans l'appareil en cas de mouvement.

- ▶ Ne pas couper ni endommager le cordon du limiteur de retrait.
- ▶ Ne pas manipuler ni retirer le limiteur de retrait.

- 1** Éteignez l'appareil.

- 2** Désolidarisez l'appareil de la plaque de base.

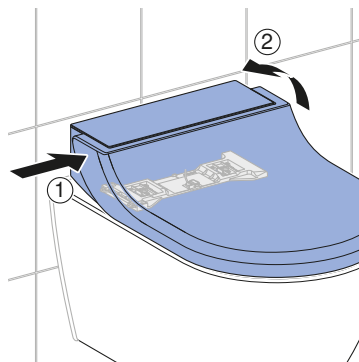

- 3** Soulevez l'appareil autant que le limiteur de retrait le permet. Nettoyez l'espace entre le WC lavant et la céramique.

- 4** Montez l'appareil sur la plaque de base. Vérifiez qu'il s'enclenche correctement.

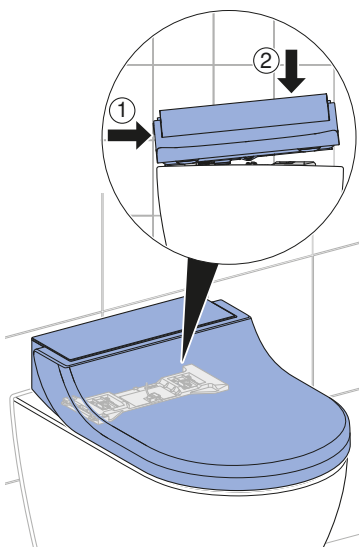

- 5** Allumez l'appareil.

Nettoyer la buse de la douche

- i**
- Utilisez un chiffon doux non pelucheux pour le nettoyage.
 - Le produit de nettoyage Geberit AquaClean est particulièrement adapté à toutes les surfaces du dispositif.

- 1** Relevez le couvercle WC et la lunette d'abattant.

- 2** Appuyez simultanément sur les touches <+> et <Douchette>.

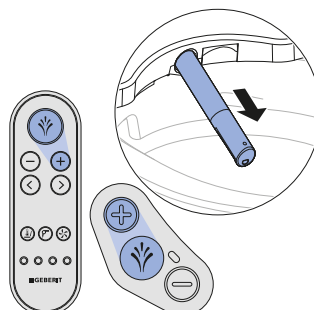

- ✓ Le bras de la douche sort complètement.

- 3** Maintenez le bras de la douche et tirez la buse de douche vers l'avant pour la nettoyer et la détartrer. Veillez toujours à ce que la buse de douche se déplace droit par rapport au bras de la douche.

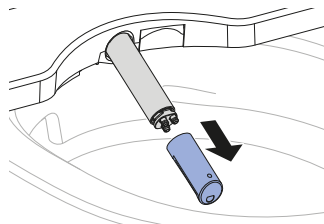

4 Remplacez la buse de douche s'il n'est plus possible de la nettoyer et de la détartre correctement.

5 Pulvérisez le produit de nettoyage Geberit AquaClean sur le bras de la douche. Rincez-le ensuite soigneusement à l'eau chaude.

6 Séchez soigneusement la buse de douche.

7 Installez la buse de douche.

8 Appuyez sur la touche <Douchette>.

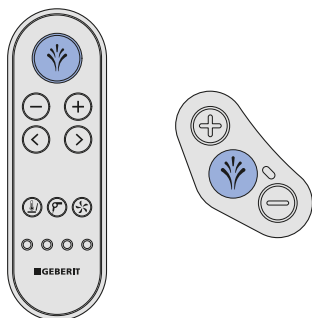

✓ Le bras de la douche se rétracte complètement. Le nettoyage est terminé.

Remplacer le filtre alvéolé céramique



AVERTISSEMENT

Danger de mort par électrocution

Sans le limiteur de retrait (cordon de sécurité), de l'eau peut pénétrer dans l'appareil en cas de mouvement.

- ▶ Ne pas couper ni endommager le cordon du limiteur de retrait.
- ▶ Ne pas manipuler ni retirer le limiteur de retrait.



ATTENTION

Risques potentiels pour la santé

Un encrassement du filtre peut entraîner une pollution de l'air.

- ▶ Remplacer le filtre tous les ans.



Le filtre alvéolé céramique se trouve sur la partie arrière droite de l'appareil sous une vanne papillon. Il est maintenu à l'aide de 2 ressorts à détente.

1

Désolidarisez l'appareil de la plaque de base.

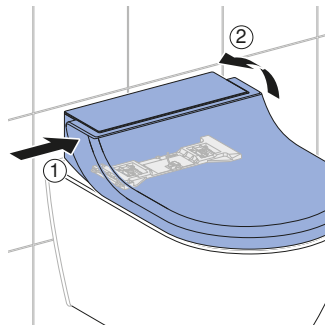

- 2** Tournez l'appareil quelque peu dans le sens des aiguilles d'une montre pour accéder à la vanne papillon du filtre.

- 3** Pliez légèrement vers le bas les ressorts à détente de la vanne papillon du filtre et ouvrez la vanne papillon.

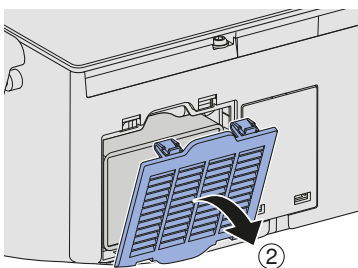
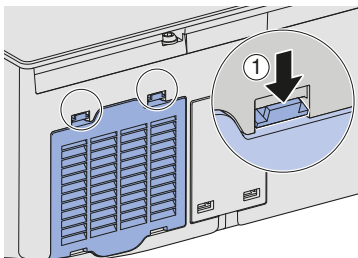

- 4** Retirez le filtre usagé par l'ouverture. Insérez ensuite le filtre neuf.

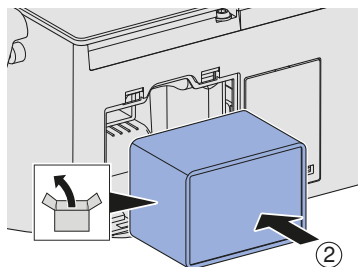
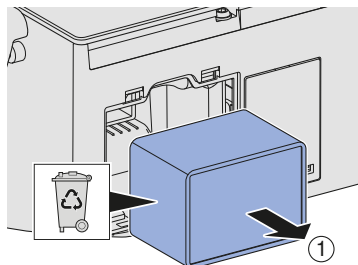

- 5** Réfermez de nouveau la vanne papillon.

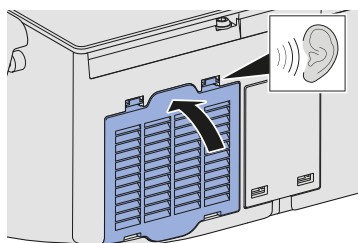

- 6** Montez l'appareil sur la plaque de base. Vérifiez qu'il s'enclenche correctement.

Résultat

- ✓ La neutralisation des odeurs fonctionne de nouveau.

Remédier aux dérangements

Le WC lavant est inopérant

Le tableau suivant donne des indications quant à la recherche de pannes lorsque le WC lavant est inopérant.



DANGER

Danger de mort par électrocution

- ▶ Ne pas ouvrir l'appareil.
- ▶ Ne pas réparer soi-même l'appareil.
- ▶ Ne pas modifier l'appareil.
- ▶ Ne pas remplacer soi-même le câble d'alimentation secteur lorsqu'il est endommagé.



Le WC lavant peut continuer à être utilisé en tant que WC normal en cas de défaillance. Le bras de la douchette doit être rétracté complètement. Le rinçage du WC peut être déclenché normalement en actionnant les touches sur le réservoir.



Au cas où l'appareil serait défectueux, il peut être mis hors tension à l'aide de l'interrupteur principal.

Étape	Description du problème	Dépannage
1	Le WC lavant et la LED d'état sont sans fonction.	<ul style="list-style-type: none">▶ Éteindre et rallumer l'appareil. → Voir « Mettre en marche et arrêter l'appareil », page 13 Résultat ✓ L'appareil se réinitialise.
2	Le fusible ou le disjoncteur par courant de défaut dans le répartiteur électrique se déclenche une seule fois.	<ul style="list-style-type: none">▶ Remplacer ou réenclencher le fusible dans le répartiteur électrique.▶ Réenclencher le disjoncteur par courant de défaut dans le répartiteur électrique. Résultat ✓ L'appareil se réinitialise après la mise en marche. L'utilisation de l'appareil ne déclenche pas le fusible ou le disjoncteur par courant de défaut.
3	Le fusible ou le disjoncteur par courant de défaut dans le répartiteur électrique se déclenche de manière répétée lors de l'utilisation de l'appareil.	<ul style="list-style-type: none">▶ Débrancher la prise secteur du réseau (le cas échéant).▶ Remplacer ou réenclencher le fusible ou le disjoncteur par courant de défaut dans le répartiteur électrique.▶ Contacter le service après-vente. Résultat ✓ L'appareil est défectueux.

Étape	Description du problème	Dépannage
4	Le produit présente un défaut technique d'origine inconnue.	<ul style="list-style-type: none"> ▶ Déclencher le fusible ou le disjoncteur par courant de défaut dans le répartiteur électrique. ▶ Débrancher la prise secteur du réseau (le cas échéant). ▶ Contacter le service après-vente. ▶ Faire vérifier l'alimentation électrique par une personne qualifiée.

La télécommande est inopérante

Le tableau suivant donne des indications pour la recherche de pannes lorsque :

- la télécommande est inopérante,
- la télécommande ne permet pas de piloter le WC lavant.



La télécommande est inactive pendant l'utilisation de l'application AquaClean.



Au cas où la télécommande ne fonctionne plus, vous pouvez utiliser la commande fixe latérale.



Au cas où l'appareil serait défectueux, il peut être mis hors tension avec l'interrupteur principal.

Étape	Description du problème	Dépannage
1	Le WC lavant ne peut être piloté que par la commande fixe latérale, mais pas par la télécommande.	<ul style="list-style-type: none"> ▶ Jumeler la télécommande. → Voir « Jumeler la télécommande », page 45 <p>Résultat</p> <ul style="list-style-type: none"> ✓ L'appareil émet un bip (1x) et la LED bleue sur la commande fixe latérale s'allume pendant 4 secondes.
2	La télécommande ne permet pas de piloter le WC lavant. La télécommande a été rejumelée.	<ul style="list-style-type: none"> ▶ Remplacer la pile (type CR2032). → Voir « Remplacer la pile de la télécommande », page 44 ▶ Jumeler la télécommande. → Voir « Jumeler la télécommande », page 45
3	La pile a été remplacée et la télécommande a été rejumelée. Le WC lavant ne peut être piloté que par la commande fixe latérale, mais pas par la télécommande.	<ul style="list-style-type: none"> ▶ Contacter le service après-vente. <p>Résultat</p> <ul style="list-style-type: none"> ✓ La télécommande est défectueuse.

Remplacer la pile de la télécommande

Condition requise

- La télécommande doit se trouver dans la zone de réception du WC lavant pendant toute l'opération.

- 1 Retirez la pile usagée. Éliminez-la d'une manière appropriée.

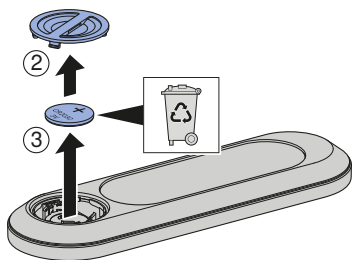
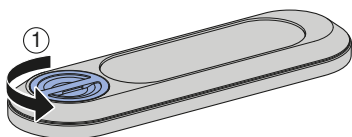

- 2 Insérez une pile neuve de type CR2032. L'appareil émet un bip (1x) et la LED bleue sur la commande fixe latérale s'allume pendant 4 secondes.

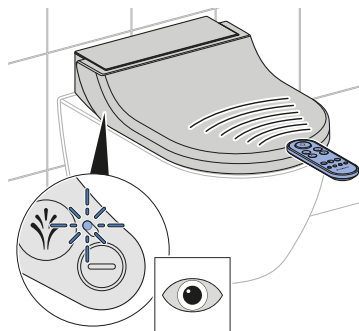
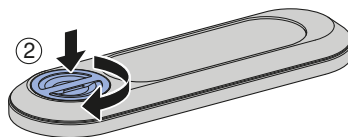
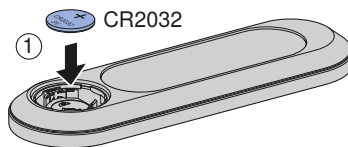

Jumeler la télécommande



L'appareil ne peut être utilisé qu'à l'aide d'une seule télécommande avec laquelle il a été jumelé.

- ▶ Appuyez simultanément sur la touche <+> de la télécommande et sur la touche <+> de la commande fixe latérale pendant environ 10 secondes.

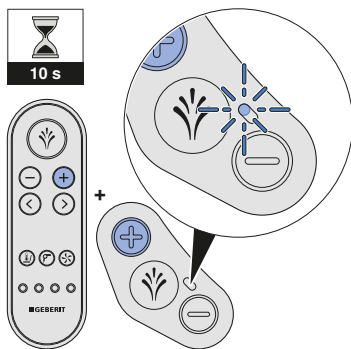

Résultat

- ✓ L'appareil émet un bip (1x) et la LED bleue sur la commande fixe latérale s'allume pendant 4 secondes.
- ✓ La télécommande permet de commander le WC lavant.

Autres anomalies de fonctionnement

Le tableau suivant donne des indications quant à la recherche de pannes lorsque certaines fonctions du WC lavant sont inopérantes.



Le WC lavant peut continuer à être utilisé en tant que WC normal en cas de défaillance. Le bras de la douchette doit être rétracté complètement. Vous activez la chasse d'eau des WC comme d'habitude en appuyant sur l'une des touches de déclenchement.



Au cas où l'appareil serait défectueux, il peut être mis hors tension à l'aide de l'interrupteur principal.

Étape	Description du problème	Dépannage
1	La neutralisation des odeurs est faible ou inopérante.	<ul style="list-style-type: none">▶ Remplacer le filtre alvéolé céramique. → Voir « Remplacer le filtre alvéolé céramique », page 40
2	L'appareil ne fonctionne pas ou en partie, de manière incorrecte.	<ul style="list-style-type: none">▶ Mettre le WC lavant hors tension pendant 30 secondes à l'aide de l'interrupteur principal.▶ Remettre le WC lavant en marche à l'aide de l'interrupteur principal. <p>Résultat</p> <p>✓ L'appareil se réinitialise après la mise en marche.</p>
3	L'efficacité du nettoyage de la douchette diminue.	<ul style="list-style-type: none">▶ Nettoyer ou remplacer les buses de douchette. → Voir « Nettoyer la buse de la douchette », page 39▶ Détartre l'appareil. → Voir « Détartre l'appareil », page 35
4	L'eau de la douchette n'atteint plus la température habituelle.	<ul style="list-style-type: none">▶ Détartre l'appareil. → Voir « Détartre l'appareil », page 35▶ Mettre le WC lavant hors tension pendant 30 secondes à l'aide de l'interrupteur principal.▶ Remettre le WC lavant en marche à l'aide de l'interrupteur principal. <p>Résultat</p> <p>✓ L'appareil se réinitialise après la mise en marche.</p>

Durabilité

Le groupe Geberit et la durabilité

Leader européen du secteur sanitaire, Geberit est synonyme d'économie d'eau, de gestion efficace des ressources et de construction durable. Le groupe démontre depuis des dizaines d'années qu'une activité commerciale prospère sur le long terme est compatible avec l'action sociale et le respect de l'environnement. Une gestion d'entreprise à vocation durable permet à la fois de réaliser une économie sur les coûts et de minimiser les risques. Geberit s'engage à servir d'exemple et à devenir une référence pour ses clients, ses fournisseurs et ses autres partenaires. Cela passe par des produits durables et économes en eau, une fabrication sûre alliant respect de l'environnement et gestion efficace des ressources, un approvisionnement et une logistique satisfaisant aux normes les plus élevées en matière d'environnement et d'éthique ainsi que par de bonnes conditions de travail pour nos quelques 12 000 collaborateurs engagés et compétents à travers le monde. Sa responsabilité sociétale s'exprime entre autres dans des projets d'aide dans le monde entier, tous relatifs à la technique de l'eau.

Design écologique – Bilan écologique

La condition fondamentale pour des produits durables est constituée par un processus systématique d'innovation dans lequel sont sélectionnés des matériaux et principes de fonctionnement aussi respectueux que possible de l'environnement, où les risques sont réduits au strict minimum et où une grande efficacité dans la gestion des ressources est recherchée. Sur demande, un bilan écologique détaillé peut être fourni pour ce produit.

Conseils écologiques

Le présent produit a été développé avec le plus grand soin – également en matière de consommation d'énergie, d'eau et de ressources (voir les caractéristiques techniques). Vous pouvez encore réduire l'empreinte écologique du produit en suivant les recommandations suivantes :

- Mettez l'appareil hors tension lorsque vous partez en vacances.
- Interrompez manuellement la fonction douche pour économiser l'eau chaude.
- Veillez à utiliser un minimum de papier.
- Coupez la fonction de chauffage du chauffe-eau si vous ne voulez pas utiliser de l'eau chaude pour le jet.
- Utilisez des produits de nettoyage respectueux de l'environnement.
- Entretenez l'appareil régulièrement et traitez-le avec soin pour prolonger sa durée de vie.
- S'il est défectueux, remettez l'appareil à Geberit ou à un partenaire désigné pour une élimination dans les règles

Substances

Ce produit est conforme aux exigences de la directive 2011/65/UE:2011-06-08 (Directive relative à la limitation de l'utilisation de certaines substances dangereuses dans les équipements électriques et électroniques) et est exempt de substances nocives pour l'environnement, tel le plomb, le mercure, le cadmium et le chrome VI.

Le règlement européen sur les substances chimique EGV 1907/2006:2006-12-18 (Règlement sur l'enregistrement, l'évaluation, l'autorisation et la restriction des substances chimiques (REACH)) est également respecté, lequel prévoit l'enregistrement, l'évaluation, l'homologation et la restriction de certaines substances chimiques.

Elimination des déchets d'équipements électriques et électroniques



■

Selon la directive 2012/19/UE (DEEE - Déchets d'Equipements Electriques et Electroniques), les fabricants d'appareils électriques sont astreints à reprendre les appareils usagés et à les éliminer d'une manière appropriée. Ce symbole indique que le produit ne doit pas être jeté avec les autres déchets. Les appareils usagés doivent être directement retournés à Geberit pour être mis au rebut de manière appropriée. Vous pouvez demander les adresses des centres de collecte auprès de la société de distribution Geberit concernée.

Conformité

Déclaration de conformité

Demandez la déclaration de conformité auprès de la société de distribution Geberit compétente.

Garantie client final

Garantie client final

La présente garantie client final complète la garantie légale en cas de défaut assumée par votre partenaire contractuel et ne s'y substitue pas.

La société Hersteller (« Hersteller ») responsable pour le lieu de l'installation du produit Geberit AquaClean (« Produit ») prend en charge, pour le produit spécifié sur la carte de garantie avec le numéro de série, une garantie vis-à-vis de l'utilisateur final, dont les termes sont les suivants :

1. Geberit garantit que le produit ne présentera aucun défaut de matériau ni de production pendant une période 3 ans à compter de la date d'installation du produit chez le client final (« durée de la garantie »). La garantie couvre :
 - a) Pendant les deux premières années, en cas de défaut matériel ou de fabrication, Geberit prend en charge gratuitement la réparation ou le remplacement de pièces défectueuses par un service après-vente mandaté par Geberit.
 - b) Pendant la troisième année de la durée de garantie, Geberit fournit gratuitement les pièces de remplacement au service après-vente agréé par Geberit chargé de la réparation par le client final en cas de défaut matériel ou de fabrication.
2. Toute autre prétention de la part du client final vis-à-vis de Geberit est exclue de la présente garantie.
3. Les prétentions en garantie sont recevables uniquement dans les cas suivants :
 - a) Le produit a été installé et mis en service par une entreprise sanitaire ou l'un des services après-vente autorisés par Geberit.
 - b) Aucune modification n'a été apportée au produit et aucune pièce n'a été enlevée ou remplacée et aucune installation supplémentaire n'a été ajoutée.
 - c) Le défaut du produit n'a pas été causé par une installation ou une utilisation inappropriée, ou par un entretien ou une maintenance insuffisants.
 - d) Au cours de la troisième année de garantie, un droit à garantie n'existe que si le client final a envoyé la carte de garantie ci-jointe, dûment remplie, à la société Geberit compétente pour le lieu d'installation, sous 90 jours ouvrables à compter de la date de l'installation.
4. La garantie s'applique uniquement aux lieux d'installation situés dans des pays dans lesquels Geberit est représentée par une de ses propres sociétés de distribution ou un partenaire commercial.
5. La garantie est exclusivement soumise au droit matériel du pays dans lequel Geberit a son siège social. La Convention des Nations unies sur les contrats de vente internationale de marchandises est expressément exclue. Le for exclusif pour tout litige découlant de la garantie est le tribunal compétent du siège social de Geberit.

Caractéristiques techniques

Caractéristiques techniques

Tension nominale	230 V CA
Fréquence du réseau	50 Hz
Puissance absorbée	2000 W
Puissance absorbée, standby	≤ 0,5 W
Degré de protection	IPX4
Classe de protection	I
Alimentation sur secteur	Alimentation sur secteur par prise de courant tripolaire avec conducteur sous gaine flexible
Durée d'activation de la douchette	50 s
Nombre de niveaux de pression de jet de la douchette	5
Température de l'eau	37 °C
Température de service	5–40 °C
Pression dynamique	50–1000 kPa
	0,5–10 bars
Pression dynamique minimale	0,5 bar
	50 kPa
Débit calculé	0,02 l/s
Charge maximale abattant WC	150 kg

(CH) Geberit Vertriebs AG
Schachenstrasse 77
CH-8645 Jona
T 0848 882 982
www.geberit-aquaclean.ch

(DE) Geberit Vertriebs GmbH
Kundendienst/Servicestelle
Theuerbachstrasse 1
D-88630 Pfullendorf
T (075 52) 934 10 11
F (075 52) 934 866
www.geberit-aquaclean.de

(AT) Geberit Vertriebs GmbH & Co. KG
Geberitstrasse 1
A-3140 Pottenbrunn / St. Pölten
T +43 2742 401-400
F +43 2742 401-50
www.geberit-aquaclean.at

(AE) Geberit International Sales AG
Dubai Branch
B702-B705
Building No. 1
Dubai Design District
PO Box
UAE-282317 Dubai
T +971 4 204 5477
F +971 4 204 5497
www.geberit.ae

(BE) Geberit nv
Beaulieustraat 6
B-1830 Machelen
T +32 2 252 0111
F +32 2 251 0867
www.geberit-aquaclean.be

(BG) Юнитрейд Интернешънъл ЕООД
бул. "Черни връх" 161-А
1407 София
T 02/ 968 11 11
F 02/ 968 10 01
www.unitrade-bg.com

(CN) 吉博力(上海)贸易有限公司
地址: 上海市嘉定区南翔高科技
园区惠平路1515号
邮编: 201802

(CZ) Geberit spol. s r.o.
Sokolovská 2408/222
190 00 Praha 9
T +420 547 212 335
F +420 547 212 340
www.geberit.cz

(DK) Geberit A/S
Lægårdsvej 26
DK-8520 Lystrup
T +45 86 74 10 86
F +45 86 74 10 98
www.geberit-aquaclean.dk

(ES) Geberit, S.A.U.
Plaza Europa, 2-4, 6ª planta
ES-08902 L'Hospitalet del Llobregat
(Barcelona)
T +34 902 170 635
www.geberit-aquaclean.es

(FI) Geberit Oy
Tahkotie 1
FI-01530 Vantaa
P +358 9 867 8450
www.geberit.fi

(FR) Geberit France
ZA du Bois Gasseau - CS40252
Samoreau
FR-77215 Avon Cedex
Téléphone 01 60 71 66 61
T +33(0)825 801 603
F +33(0)825 801 604
www.geberit-aquaclean.fr

(GB) Geberit Sales Ltd.
Geberit House
Edgehill Drive
Warwick
CV34 6NH
T (0)1926 516 800
T (0)1926 516 809
In Eire T +44 1622 717 811
www.geberit-aquaclean.co.uk

(HR) Predstavništvo Geberit
prodaja d.o.o. Ruše
Samoborska cesta 218
10090 Zagreb, HR
T +385 1 3867 800
F +385 1 3867 801
www.geberit.hr

(HU) Geberit Kft
1117 Budapest,
Alíz utca 2.
T +36 1 204 4187
www.geberit.hu

(IT) Geberit Marketing e Distribuzione SA
Via Gerre 4
CH-6928 Manno
T +41 91 611 92 92
F +41 91 611 93 93
www.geberit-aquaclean.it

(LU) Geberit Luxembourg
61, avenue de la Libération
L-3850 Schifflange
T +352 54 52 26
F +352 54 54 91
www.geberit.lu

(NL) Geberit B.V.
Fultonbaan 15
3439 NE Nieuwegein
T +31 (0)3060 57700
F +31 (0)3060 53392
www.geberit-aquaclean.nl

(NO) Geberit AS
Luhrtoppen 2
N-1470 Lørenskog
T +47 67 97 82 00
www.geberit-aquaclean.no

(PL) Geberit Sp. z o.o.
ul. Postępu 1
02-676 Warszawa
T +48 22 843 06 96
www.geberit-aquaclean.pl

(PT) Geberit Tecnologia Sanitária, S.A
Rua Cupertino de Miranda, nº 12-2º A
PT-1600-485 LISBOA
www.geberit.pt

(RO) Geberit International Sales AG
Splaiul Unirii, Nr. 86, Et. 3
Sector 4, Bucharest
T +40 21 330 30 80/81
F +40 21 330 31 61
www.geberit.ro

(RS) Geberit - Predstavništvo za
Republiku Srbiju i Republiku Crnu Goru
Vojvode Skopljanca 24
SR-11000 Beograd
T + 381 11 30 96 430
F + 381 11 30 96 431
www.geberit.rs

(RU) ООО „ГЕБЕРИТ РУС“
Олимпийский пр., 16, стр.5, 5 этаж
129110 Москва
тел.: +7 495 783 83 30
www.geberit.ru

(SE) Geberit AB
Folketshusgatan 1
Box 140
295 22 Bromölla
T +46 40 680 89 30
www.geberit.se

(SI) Geberit prodaja, d.o.o.
Bezena 55
2342 Ruše
T 01 586 22 00
F 01 586 22 19
www.geberit.si

(SK) Geberit Slovensko s.r.o
Karadžičova 10
821 08 Bratislava 2
F +421 2 49 20 30 71
www.geberit.sk

(TR) Geberit Tesisat Sistemleri Tic Ltd. ti.
İçerenköy Mah. Engin Sok. No. 10,
34752 Ataşehir-Ystanbul, Turkey
T +90 216 340 82 73
F +90 216 340 82 79
www.geberit.com.tr

(ZA) Geberit Southern Africa (Pty.) Ltd.
6 Meadowview Lane,
Meadowview Business Estate,
Longmeadow,
Linbro Park
Johannesburg,
South Africa
T +27 11 444 5070
F +27 11 444 5992
www.geberit.co.za